



Dati tecnici

Riciclatrice a freddo e stabilizzatrice Serie WR

WR 200 | WR 200i | WR 240 | WR 240i | WR 250



product
design award

2013 GOLD

Dati tecnici

	Riciclatrice a freddo e stabilizzatrice	
	WR 200	WR 200i
Larghezza di fresatura (max.)	2.000 mm	
Profondità di fresatura*	0–500 mm	
Rotore di fresatura e miscelazione		
Interlinea	20 mm	
Numero dei denti	150	
Diametro di taglio	1.480 mm	
Motore		
Costruttore	Mercedes Benz / MTU	
Modello	OM 460 LA	OM 470 LA / 6R 1100
Raffreddamento	ad acqua	
Numero dei cilindri	6	
Potenza	a 2.000 giri/min: 305 kW/409 HP/415 PS	a 1.900 giri/min: 308 kW/412 HP/418 PS
Potenza massima	a 1.800 giri/min: 315 kW/422 HP/428 PS	a 1.700 giri/min: 320 kW/429 HP/435 PS
Cilindrata	12,8 l	10,7 l
Consumo carburante a pieno carico	80 l/h	77 l/h
Consumo di gasolio nel ciclo misto di cantiere	–	–
Livello di emissione	UE Stage 3a / US Tier 3	UE Stage 4 / US Tier 4f
Impianto elettrico	24 V	
Capacità serbatoi		
Serbatoio carburante	830 l	
Serbatoio AdBlue®/DEF	–	90 l
Serbatoio olio idraulico	200 l	
Serbatoio acqua	380 l	
Caratteristiche di marcia		
Velocità di lavoro e di trasferimento	0–210 m/min (12,6 km/h)	
Inclinazione trasversale max.	8°	
Luce da terra	ca. 400 mm	
Carrelli		
Dimensioni pneumatici ant./post.	620/75 R26	
Dimensioni trasporto		
Dimensioni trasporto su camion (L x larg. x h)	9.160 x 2.550 x 3.000 mm	
Dimensioni per spedizione marittima (L x larg. x h)	9.300 x 2.750 x 3.200 mm	

*1 = la profondità massima di fresatura può discostarsi dal valore specificato in tabella a causa di tolleranze costruttive e usura

Riciclatrice a freddo e stabilizzatrice		
WR 240	WR 240i	WR 250
2.400 mm		2.400 mm
0-510 mm		0-560 mm
20 mm		30x2 mm
170		208
1.480 mm		1.480 mm
Cummins		Caterpillar
QSX 15		C18 ATAAC
ad acqua		ad acqua
6		6
a 2.100 giri/min: 447 kW/600 HP/608 PS	a 2.100 giri/min: 433 kW/580 HP/589 PS	a 2.100 giri/min: 571 kW/766 HP/777 PS
a 1.900 giri/min: 455 kW/610 HP/619 PS	a 1.800 giri/min: 447 kW/600 HP/608 PS	a 1.800 giri/min: 571 kW/766 HP/777 PS
15 l	15 l	18,1 l
120 l/h	118 l/h	142 l/h
60 l/h	60 l/h	70 l/h
UE Stage 3a / US Tier 3	UE Stage 3b / US Tier 4i	non regolamentato nell'UE / US Tier 2
	24 V	
	1.500 l	
	-	
	320 l	
	500 l	
	0-210 m/min (12,6 km/h)	
	8°	
	ca. 400 mm	
	28L - 26	
	9.230 x 3.000 x 3.000 mm	
	9.400 x 3.200 x 3.200 mm	

Riciclatrice a freddo e stabilizzatrice WR 200/WR 200i
 Dimensioni in mm

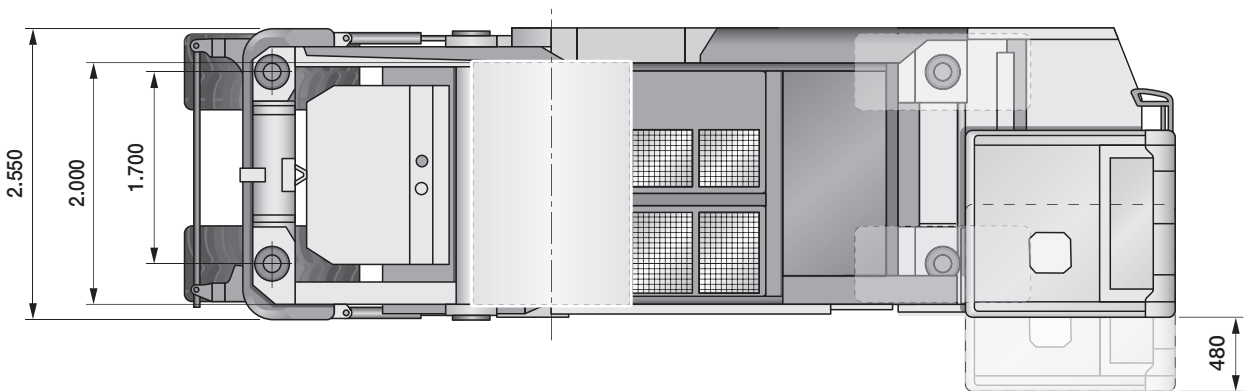
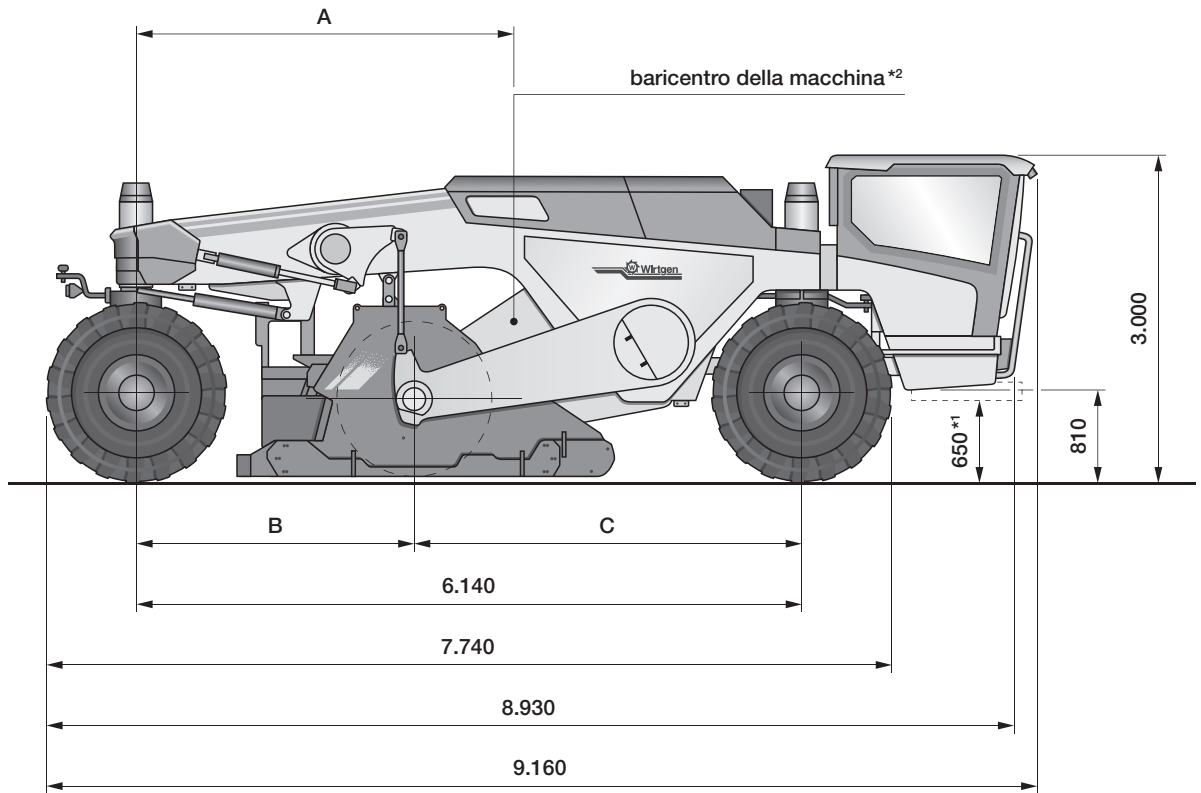

*1 = con impianto di spruzzatura
 *2 = riferito al peso operativo CE

	A	B	C
WR 200/WR 200i	3.500	2.540	3.600

Riciclatrice a freddo e stabilizzatrice WR 240/WR 240i e WR 250
 Dimensioni in mm

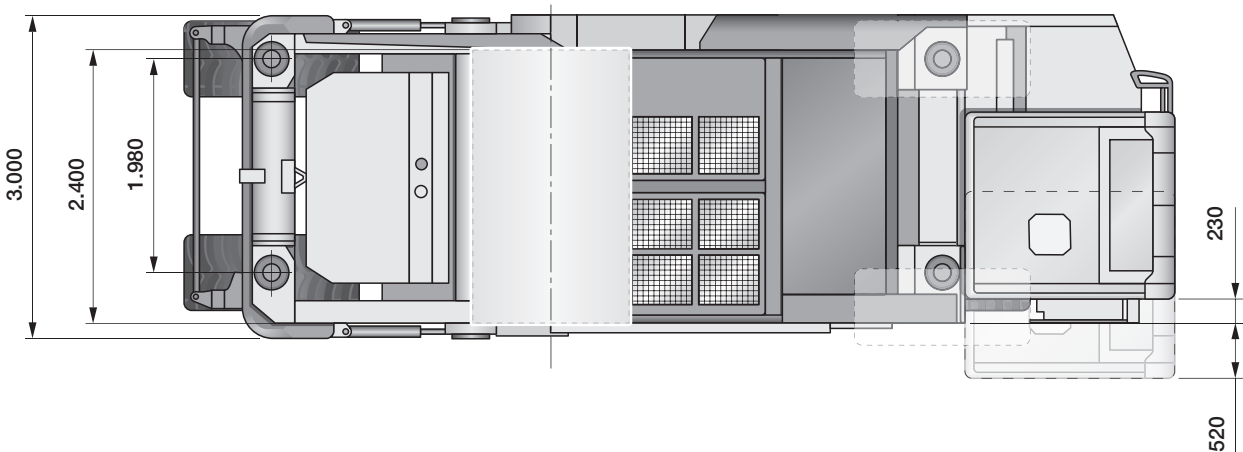
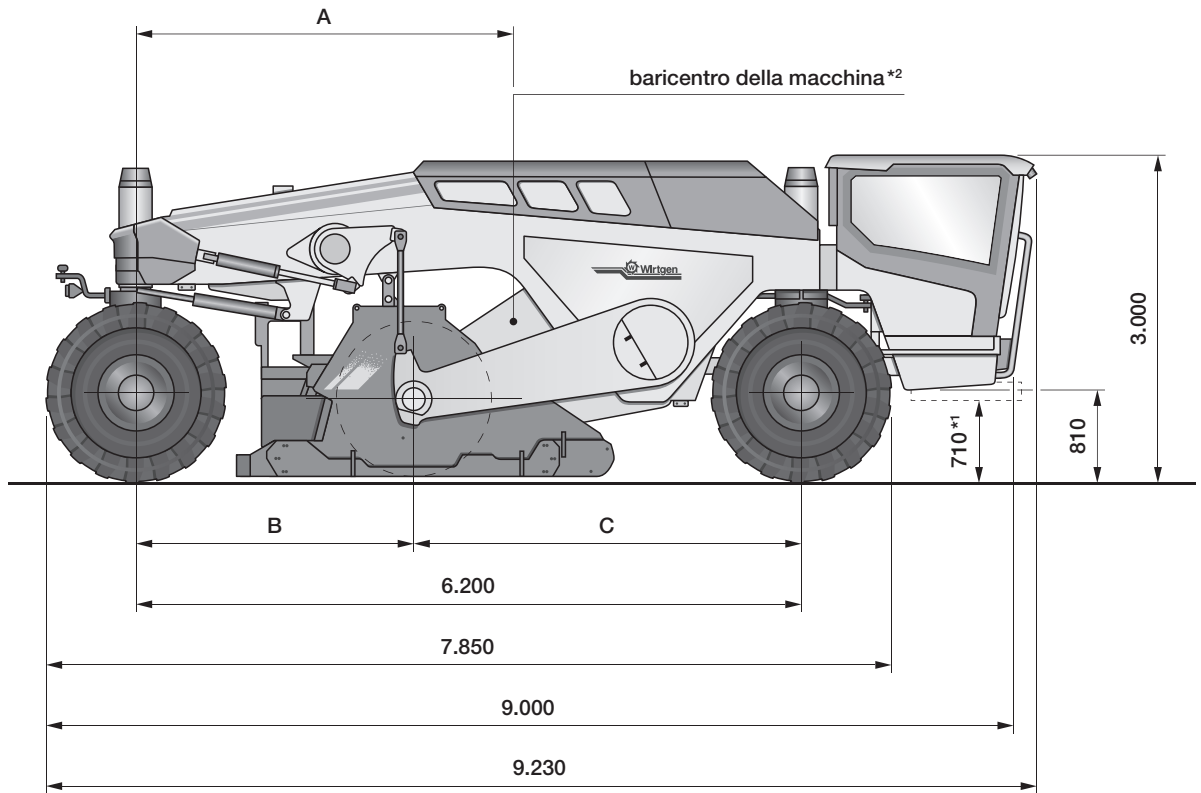

*1 = con impianto di spruzzatura
 *2 = riferito al peso operativo CE

	A	B	C
WR 240/WR 240i	3.550	2.600	3.600
WR 250	3.500	2.550	3.650

	Pesi della fresa			
	WR 200	WR 200i	WR 240 / WR 240i	WR 250
Peso a vuoto della macchina con le dotazioni di serie e senza i liquidi di rifornimento	23.200 kg	23.400 kg	28.400 kg	30.000 kg
Peso operativo (CE)*	23.900 kg	24.100 kg	29.400 kg	31.000 kg
Peso operativo massimo (con serbatoio pieno e dotazione massima) con ESP per bitume schiumato	26.100 kg	26.400 kg	32.000 kg	33.600 kg
	Pesi dei liquidi di rifornimento			
Contenuto del serbatoio dell'acqua in kg	380 kg		500 kg	
Contenuto del serbatoio del gasolio in kg (0,83 kg/l)	690 kg		1.245 kg	
	Pesi maggiori/minori delle dotazioni a richiesta rispetto al peso a vuoto			
ESP semplice: impianto di spruzzatura per acqua o emulsione bituminosa	380 kg		380 kg	
ESP doppio: impianto di spruzzatura per acqua e emulsione bituminosa	710 kg		710 kg	
ESP per bitume schiumato: impianto di spruzzatura per acqua e bitume schiumato	1.350 kg		1.400 kg	
ESP 1800 L: impianto di spruzzatura per acqua con portata di 1.800 l/min	340 kg		350 kg	
Serbatoio acqua aggiuntivo (vuoto)	-		440 kg	
Rifornimento del serbatoio acqua aggiuntivo in kg	-		950 kg	





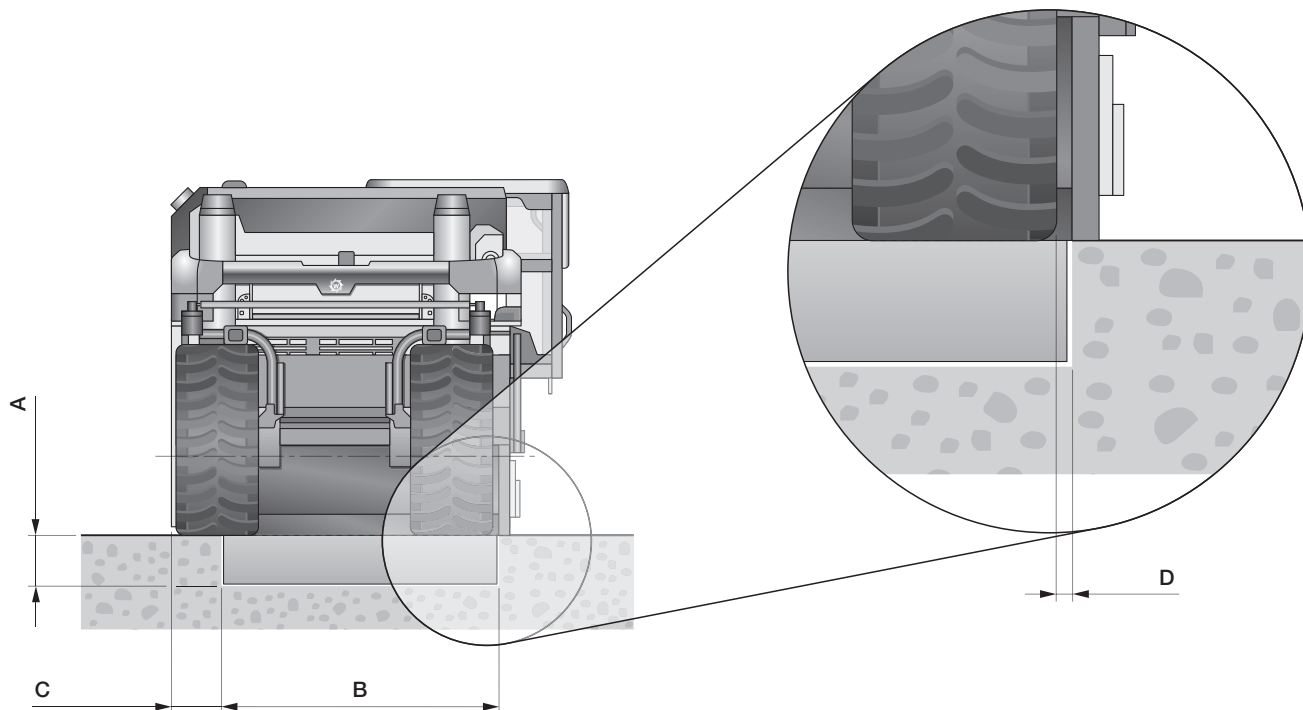

* = macchina con le dotazioni di serie, serbatoi dell'acqua e del gasolio pieni a metà, conducente (75 kg), attrezzi di bordo



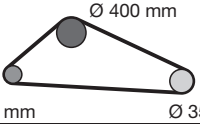
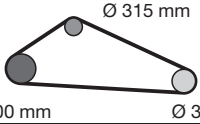
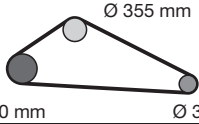







Vista posteriore WR 200/WR 200i, WR 240/WR 240i e WR 250
Dimensioni in mm



	A	B	C	D
WR 200/WR 200i	500	2.000	370	ca. 25
WR 240/WR 240i	510	2.400	420	ca. 50
WR 250	560	2.400	420	ca. 50

Regime di rotazione del rullo fresante* WR 200/WR 200i, WR 240/WR 240i e WR 250

	Regime di rotazione del motore			
WR 200/WR 200i		108 giri/min	137 giri/min	154 giri/min
		117 giri/min	149 giri/min	168 giri/min
		127 giri/min	161 giri/min	181 giri/min
WR 240/WR 240i		108 giri/min	137 giri/min	154 giri/min
		120 giri/min	153 giri/min	172 giri/min
		133 giri/min	169 giri/min	190 giri/min

	Selettore del riduttore del rullo	Regime di rotazione del motore		
WR 250			87 giri/min	111 giri/min
			97 giri/min	124 giri/min
			108 giri/min	137 giri/min
			129 giri/min	164 giri/min
			145 giri/min	184 giri/min
			160 giri/min	203 giri/min

* = il regime di rotazione del rullo fresante dipende dal regime di rotazione impostato per il motore diesel

Diametro di volta della WR 200/WR 200i, WR 240/WR 240i e della WR 250
Dimensioni in mm

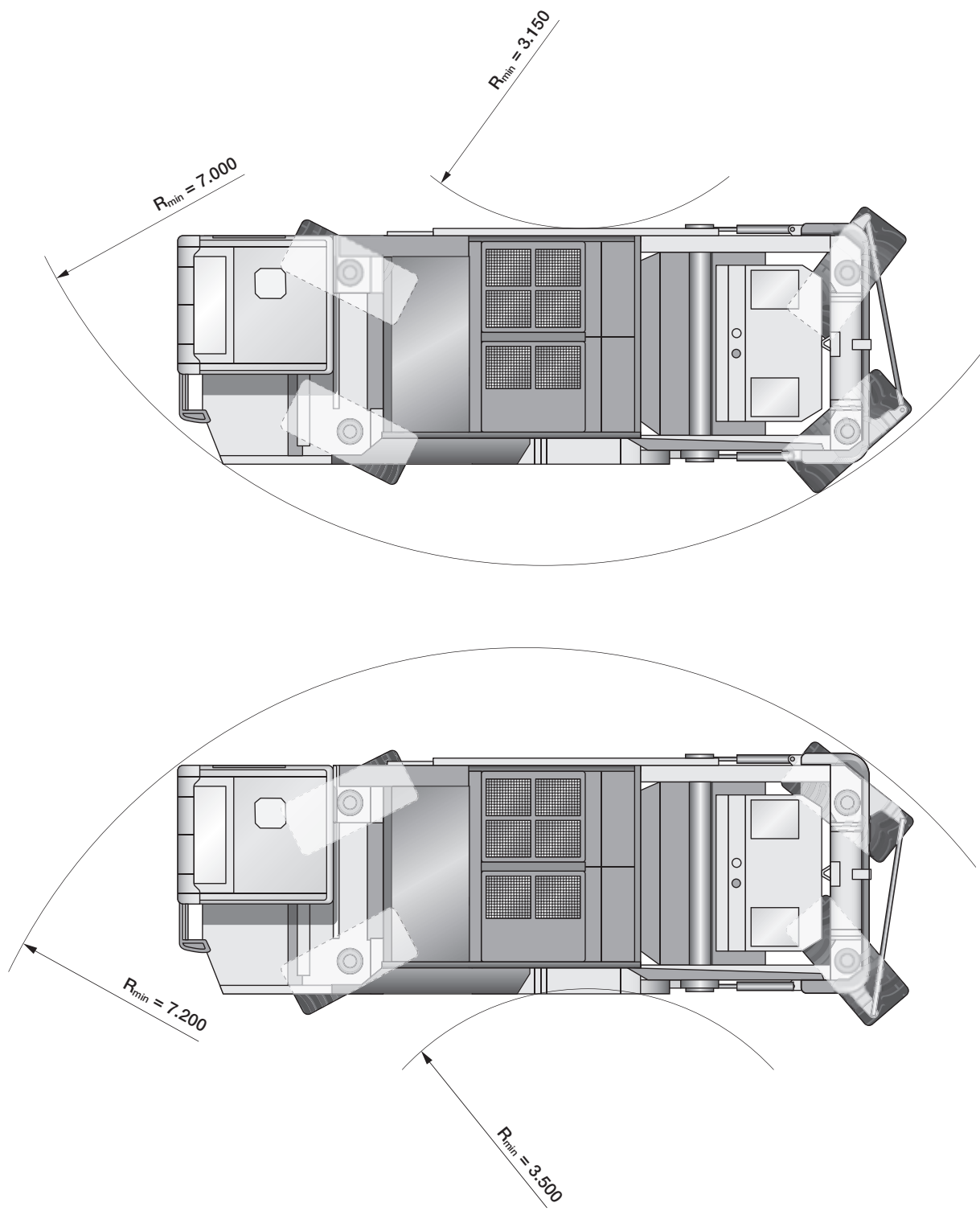

Dotazioni	WR 200/ WR 200i	WR 240/ WR 240i	WR 250
Macchina base			
Libera visuale sul bordo di fresatura destro	■	■	■
Serbatoio acqua integrato	■	■	■
Ruote destre entro la larghezza di fresatura	■	■	■
Gestione del motore per una produttività ottimale della macchina	■	■	■
Impianto di raffreddamento con ventola a velocità variabile in funzione della temperatura	■	■	■
Efficace insonorizzazione del vano motore	■	■	■
Ampio vano per lo stivaggio di cassette portadenti	■	■	■
Impianto di compressione dell'aria	■	■	■
Verniciatura standard Wirtgen in colore bianco con strisce arancioni	■	■	■
Verniciatura speciale monocolor, bicolore o multicolor	□	□	□
Pompa di rifornimento del gasolio ad azionamento elettrico	□	□	□
Sistema "Wiggins" di rifornimento rapido del gasolio	□	□	□
Idropulitrice ad azionamento oleodinamico, 190 bar	□	□	□
Centralina oleodinamica a batteria per le funzioni d'emergenza, il dispositivo di rotazione del rullo fresante e l'espulsore denti	□	□	□
Gruppo di fresatura e miscelazione			
Trasmissione meccanica diretta del moto per mezzo di una cinghia Poly-V con tendicinghia automatico	■	■	■
Velocità di taglio variabile attraverso la combinazione di: - tre regimi motore selezionabili e - tre disposizioni variabili delle pulegge	■	■	-
Velocità di taglio variabile attraverso la combinazione di: - tre regimi motore selezionabili - due disposizioni variabili delle pulegge e - due rapporti di trasmissione per il rullo fresante	-	-	■
Regolazione della potenza nella fase di attacco	■	■	■
A seconda della direzione di lavoro è possibile fresare con il rullo rotante nel senso di marcia o nel senso opposto a quello di marcia	■	■	■
Barra premizolle regolabile idraulicamente	■	■	■
Lama raschiatrice regolabile idraulicamente	■	■	■
Sollevamento e abbassamento idraulico continuo del rullo fresante	■	■	■
Vano di miscelazione variabile	■	■	■
Dispositivo di rotazione del rullo fresante per agevolare il cambio dei denti	□	□	■
Punzone-espulsore denti pneumatico	□	□	□
Espulsore denti a comando oleodinamico	□	□	□
Rotore di fresatura e miscelazione			
Rotore di fresatura e miscelazione con larghezza operativa di 2.000 mm, sistema di cambio rapido dei portadenti, interlinea di 20 mm e diametro del gambo dei denti di 22 mm	■	-	-
Rotore di fresatura e miscelazione con larghezza operativa di 2.000 mm, sistema di cambio rapido dei portadenti, interlinea di 20 mm e diametro del gambo dei denti di 25 mm	□	-	-
Rotore di fresatura e miscelazione con larghezza operativa di 2.400 mm, sistema di cambio rapido dei portadenti, interlinea di 20 mm e diametro del gambo dei denti di 22 mm	-	■	-
Rotore di fresatura e miscelazione con larghezza operativa di 2.400 mm, sistema di cambio rapido dei portadenti, interlinea di 20 mm e diametro del gambo dei denti di 25 mm	-	□	-
Rotore di fresatura e miscelazione con larghezza operativa di 2.400 mm, sistema di cambio rapido dei portadenti, interlinea di 30x2 mm e diametro del gambo dei denti di 22 mm	-	-	■
Rotore di fresatura e miscelazione con larghezza operativa di 2.400 mm, sistema di cambio rapido dei portadenti, interlinea di 30x2 mm e diametro del gambo dei denti di 25 mm	-	-	□
Segmenti marginali sostituibili	■	■	■

■ = dotazioni di serie
 □ = dotazioni a richiesta
 - = non disponibile

Dotazioni	WR 200/ WR 200i	WR 240/ WR 240i	WR 250
Impianto di spruzzatura			
Aperture per gli impianti di spruzzatura chiuse da listelli di riparo	■	■	■
ESP semplice: impianto di spruzzatura per acqua o emulsione bituminosa	□	□	□
ESP doppio: impianto di spruzzatura per acqua ed emulsione bituminosa	□	□	□
ESP per bitume schiumato: impianto di spruzzatura per acqua e bitume schiumato	□	□	□
ESP 1.800 L: impianto di spruzzatura per acqua con portata fino a 1.800 l/min	□	□	□
Serbatoio acqua aggiuntivo (950 l)	-	□	□
Tubo flessibile aspirante per acqua o emulsione	□	□	□
Tubo flessibile aspirante per bitume caldo	□	□	□
Tubo per il convogliamento di boiaccia cementizia dal WM 1000	-	□	□
Barra di spinta aggiuntiva	□	□	□
Sistemi di controllo macchina e livellazione			
Display a colori per la visualizzazione dei dati della macchina, l'impostazione dei parametri e la diagnosi	■	■	■
Sensore di pendenza trasversale per la regolazione della pendenza trasversale	■	■	■
Funzioni automatiche programmabili di attacco e stacco del rullo fresante	■	■	■
Funzioni automatiche per ridurre il carico di lavoro dell'operatore	■	■	■
Interfaccia WIFMS per la lettura dei dati dall'esterno	□	□	□
Postazione di guida			
Confortevole cabina di guida montata su supporti elastici	■	■	■
ROPS e FOPS integrati nel telaio della cabina	■	■	■
Finestrini con tergicristalli per una visuale ottimale sulle zone operative	■	■	■
Cabina traslabile oltre il bordo destro della macchina	■	■	■
Telecamera posteriore con assistente visivo di retromarcia nel display a colori	■	■	■
Sistema di monitoraggio con tre telecamere aggiuntive e visualizzazione nel display aggiuntivo	□	□	□
Postazione di guida girevole di 90°	■	■	■
Impianto di riscaldamento e botola al tetto	■	■	■
Climatizzatore automatico integrato nel cielo del padiglione	□	□	□
Vari vani e ripiani portaoggetti	■	■	■
Prese di corrente a 12 V e a 24 V	■	■	■
Scaletta ripiegabile di accesso alla postazione di guida	■	■	■
Fanaleria di lavoro integrata nel tetto della cabina	■	■	■
Specchi nella zona frontale della macchina	■	■	■
Impianto radio con CD/MP3/USB/Bluetooth e due altoparlanti	□	□	□
Stampante dei dati cantiere per registrare il consumo di legante e la resa superficiale	□	□	□
Sospensioni e assetto regolabile in altezza			
Trazione integrale idraulica a variazione continua	■	■	■
Grande stabilità della macchina grazie alla sospensione oscillante delle quattro ruote	■	■	■
Sistema di sterzata integrale con diverse modalità di sterzata	■	■	■
Altre dotazioni			
Pacchetto luci con 14 fari di lavoro alogeni	■	■	■
Pacchetto luci con 12 fari di lavoro a LED e due fari di lavoro alogeni	□	□	□
Ampio pacchetto di sicurezza con vari interruttori di arresto d'emergenza	■	■	■
Cassetta portautensili con serratura a chiave e ampio assortimento di utensili	■	■	■
Certificazione di conformità CE del tipo, marchio GS e conformità CE	■	■	■
Garanzia di 12 mesi o di 1.000 ore di funzionamento del motore	■	■	■
Addestramento all'uso della macchina da parte di personale qualificato	■	■	■

■ = dotazioni di serie
□ = dotazioni a richiesta
- = non disponibile



WIRTGEN MACCHINE

Wirtgen Macchine Srl
20082 Noviglio (Milano) · Italia · Via delle Industrie, 7
Telefono: (02) 9057941 · Telefax: (02) 90579490
Sito web: www.wirtgen.it · E-Mail: wirtgen_com@wirtgen.it