

KOMATSU

WA500-8

Motor Komatsu EU Stage V

PALA DE RUEDAS

WA500



POTENCIA DEL MOTOR

266 kW / 357 HP @ 1.900 rpm

PESO OPERATIVO

34.875 - 36.130 kg

CAPACIDAD DE CUCHARA

4,5 - 6,3 m³

A simple vista

WA500-8



POTENCIA DEL MOTOR
266 kW / 357 HP @ 1.900 rpm

PESO OPERATIVO
34.875 - 36.130 kg

CAPACIDAD DE CUCHARA
4,5 - 6,3 m³



MAYOR EFICIENCIA DE COMBUSTIBLE Y RENDIMIENTO MEDIOAMBIENTAL

Potentes y respetuosas con el medio ambiente

- Motor Komatsu EU Stage V
- Komatsu SmartLoader Logic
- Convertidor de par de gran capacidad con bloqueo estándar
- Apagado automático a ralentí

Control ergonómico comfortable

- Nuevo asiento del operario con suspensión neumática y consola de palancas EPC integrado
- Gran monitor multifunción
- Diseñada para reducir los niveles de ruido
- Sistema de cámara para visibilidad trasera

Máxima eficiencia

- Cucharas de gran eficiencia
- Sobresaliente altura y alcance de volteo
- Gran ancho de vía y gran distancia entre ejes

Mandos vanguardistas

- Sistema de excavación automático
- Mandos EPC estándar (control electrónico)
- Pedal acelerador inteligente

Facilidad de mantenimiento

- Radiador de malla ancha con ventilador reversible automático
- Instalación de engrase centralizado automático
- Puertas del motor de apertura vertical mejoradas

KOMTRAX™

- Sistema de gestión remota exclusivo de Komatsu
- Comunicación móvil 3G
- Antena de comunicaciones integrada
- Aumento de los datos operativos y ahorro de combustible



Programa de mantenimiento para los clientes de Komatsu

Potentes y respetuosas con el medio ambiente



Komatsu SmartLoader Logic

La WA500-8 ofrece Komatsu SmartLoader Logic, un sistema de control del motor completamente automático. Sin interferir con el funcionamiento normal, esta tecnología adquiere datos de varios sensores del vehículo y ofrece el par de motor idóneo para cada operación. Además limita el par durante las operaciones menos exigentes y reduce el uso de combustible sin disminuir la producción.

Convertidor de par de gran capacidad con bloqueo estándar

Con su convertidor de par de alta capacidad, el tren de potencia Komatsu completamente rediseñado ofrece una incomparable relación empuje-peso. Con este alto empuje a bajas velocidades, realizar trabajos duros como la excavación en materiales densos se convierte en un juego de niños. Esto significa una productividad más alta para la carga en V, incluso en espacios reducidos.

Tecnología para un mayor ahorro de combustible

La selección del modo del motor y el apagado automático a ralentí son herramientas que reducen significativamente el consumo de combustible. Además el Ecoindicador de la WA500-8 muestra recomendaciones activas en el monitor de la cabina que le ayudan a maximizar ese ahorro de combustible. Y para un ahorro todavía mayor, las bombas hidráulicas controladas electrónicamente para el equipo de trabajo y la dirección impiden que se pierda caudal, suministrando la cantidad exacta de aceite necesaria para todos los movimientos de la máquina.



Conforme a la norma EU Stage V

El motor Komatsu EU Stage V es productivo, fiable y eficiente. Además de tener un rendimiento superior, gracias a sus emisiones extremadamente bajas y su bajo impacto medioambiental, ayuda a reducir los costes de funcionamiento y permitir al operador trabajar con total tranquilidad.

Post tratamiento intensivo

El sistema post tratamiento combina un Filtro Komatsu de partículas diésel (KDPF) y un sistema de reducción catalítica selectiva (SCR). El SCR inyecta la cantidad adecuada de AdBlue® en el momento justo para descomponer el NOx en agua (H₂O) y gas de nitrógeno no tóxico (N₂). Con este sistema las emisiones de NOx se reducen en un 80% en comparación con los motores EU Stage IIIB.

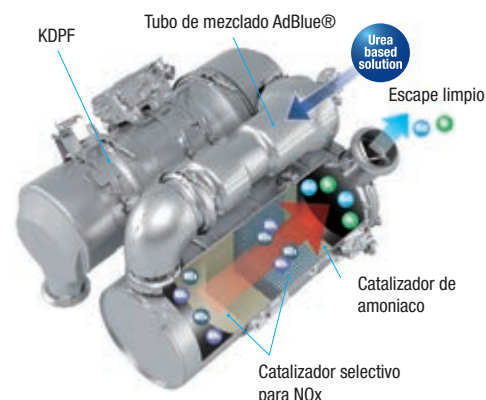

Historial del consumo de combustible

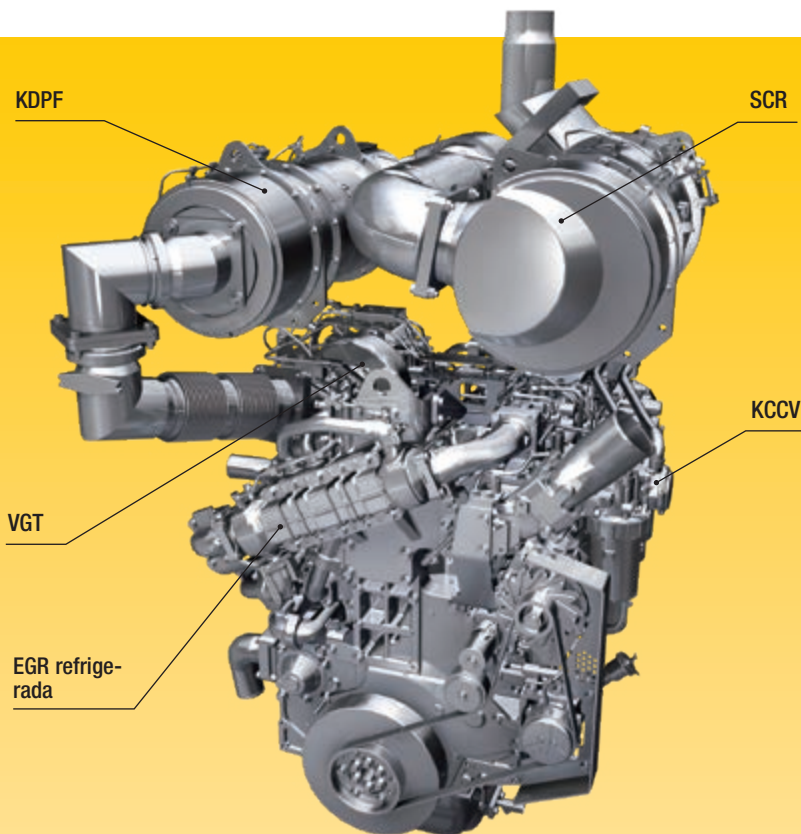

Recirculación de los gases de escape (EGR)

La EGR refrigerada es una tecnología de solvencia contrastada en los actuales motores Komatsu. La mayor capacidad del refrigerador EGR actualmente asegura emisiones muy bajas de NOx y un mejor rendimiento del motor.

Common Rail de alta presión (HPCR)

Para lograr la combustión completa del combustible y reducir las emisiones, el sistema de inyección Common Rail de alta presión se controla por ordenador para suministrar la cantidad exacta de combustible presurizado a la cámara de combustión de nuevo diseño mediante múltiples inyecciones.

Komatsu recirculación de los gases del cárter (KCCV)

Las emisiones del cárter (soplado de gases internos) pasan a través de un filtro CCV. El aceite atrapado en el filtro regresa al cárter y el gas filtrado vuelve al sistema admisión.

Turbocompresor de geometría variable (VGT)

El VGT proporciona el caudal óptimo a la cámara de combustión del motor en todas las condiciones de revoluciones y carga. Los gases de escape son más limpios y el consumo de combustible mejora a la vez que se mantiene la potencia y el rendimiento.

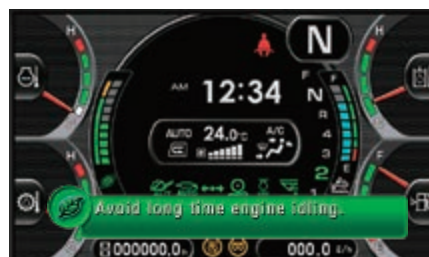

Ecoindicador y guía de eficacia con recomendaciones activas ayudan a maximizar el ahorro de combustible.



El apagado a ralentí ajustable apaga el motor automáticamente transcurrido un periodo de tiempo determinado.

Máxima eficiencia

Carga y transporte más rápidos

El sistema de bloqueo del convertidor de par secuencial, proporciona una incomparable productividad y eficiencia de combustible en carga y transporte y en aplicaciones de transporte de corta distancia. El operador puede cambiar desde la 2ª marcha a la 4ª, lo que aumenta notablemente la velocidad de recorrido, particularmente cuesta arriba, gracias a la mayor fuerza de tracción. También reduce significativamente el consumo de combustible al eliminar las pérdidas del convertidor.

Sobresaliente altura y alcance de volteo

La longitud de los brazos de elevación permite una altura de volteo de 3.385 mm con un alcance de 1.380 mm (con cuchara de 5,6 m³, medido hasta la cuchilla). Con este alcance de trabajo la carga de tolvas o remolques altos se convierte en una labor fácil y rápida.

Nuevas cucharas de gran eficiencia

La tierra se desprende con facilidad de la cuchara de nuevo diseño y el trabajo de excavación es más eficiente. Las operaciones son más sencillas y mejora la productividad sobre todo en combinación con el nuevo sistema de excavación automático.

Control preciso

El sistema hidráulico CLSS de Komatsu permite el control preciso del equipo de trabajo, y se asegura de que la cuchara, el brazo y los implementos accionados hidráulicamente se puedan mover suavemente al mismo tiempo. La WA500-8 ofrece bombas de caudal variable tanto en el sistema hidráulico como en el de dirección. Estas bombas suministran la cantidad de aceite necesaria, mejorando drásticamente el ahorro de combustible.



WA500-8



Control ergonómico comfortable

Mayor comodidad

La amplia cabina Komatsu SpaceCab™ dispone de un asiento con un respaldo alto, calefactado, con suspensión neumática y con un reposabrazos ajustable que proporciona una mejor comodidad al operario. Los controles ergonómicos y de gran visibilidad ayudan a maximizar la productividad del operador.

Máximo confort para el operador

Además de la radio de serie, WA500-8 cuenta con una entrada auxiliar para conectar dispositivos externos y reproducir música por los altavoces de la cabina. También se han incorporado puertos de 12 voltios en la cabina. Los controles proporcionales vienen de serie para permitir el funcionamiento seguro y preciso de los implementos. La cabina dispone de bandejas grandes y de cajas de almacenamiento para herramientas y manuales, además de una caja para frío/calor.

Nuevo sistema de excavación automático

El nuevo sistema de excavación automático activa la inclinación y la elevación de la cuchara cuando detecta la presión que se aplica sobre el equipo de trabajo. El sistema se adapta a distintos tipos de material sin necesidad de intervención humana. Se reduce mucho la fatiga del operario y se garantiza una capacidad de carga idónea.



Mandos vanguardistas

Nuevo espacio de control del operador con suspensión neumática completa

La amplia cabina cuenta con un nuevo asiento totalmente suspendido que incorpora las consolas laterales montadas junto con un asiento ajustable cuyo respaldo es alto y que cuenta además con calefacción (estándar) para una mayor comodidad. Para maximizar la comodidad una ventilación del asiento está disponible como opción.

Joystick de dirección de fácil manejo (opcional)

La dirección por joystick disponible como equipamiento opcional asegura que los cambios de dirección se pueden efectuar fácilmente con la muñeca en operaciones de carga. El sistema asegura poder cambiar de dirección y de sentido de marcha mediante la palanca y los botones incorporados en la misma. Se puede también preseleccionar la velocidad de giro en dos etapas, dependiendo de cómo deban ser de rápidos los ciclos de carga o la precisión de las labores de carga y acarreo.

Pedal acelerador inteligente

Para reducir el consumo de combustible el innovador pedal de aceleración con sensor de fuerza le ayuda automáticamente a establecer el tiempo del cambio de marchas con la carga. En trabajos pesados que requieren gran empuje y aceleración máxima, tendemos a pisar con fuerza el pedal acelerador. La WA500-8 se anticipa a esto y cambia de marcha lo más tarde posible. En trabajos ligeros, donde el factor fundamental es el ahorro de combustible, el operador pisa ligeramente el pedal de manera intuitiva. De nuevo, la máquina se anticipa y cambia de marcha tan pronto como es posible para alcanzar la mejor eficiencia de consumo.

Funcionamiento "cableado"

La consola EPC (Electronic Pilot Control) de la palanca va integrada al asiento y puede ajustarse fácilmente para adecuarse a cualquier operario. Las palancas cortas se accionan con los dedos para un funcionamiento sin fatiga y de precisión, con regulación para ralentizar y detener la bajada de la cuchara. Las posiciones inicial y final (arriba/abajo) del brazo se pueden programar con un interruptora.

Cámara de visibilidad trasera

La cámara estándar aporta una visión excepcionalmente clara de la zona de trabajo trasera en el gran monitor panorámico en color. La cámara de bajo perfil puede ajustarse e integrarse en la forma del capó del motor.

Palanca multifunción pilotada electrónicamente (EPC) (opcional)

La palanca multifunción EPC que integra un conmutador de dirección hacia delante/hacia atrás permite un uso más sencillo y cómodo del equipo. Con una mano el conductor puede controlar simultáneamente el implemento y cambiar la dirección. La palanca multifunción es la opción ideal para trabajos de movimiento de tierra.

Auto-kickdown

La WA500-8 puede reducir automáticamente de F2 a F1 para que las operaciones sean más sencillas y más productivas.



Entrada auxiliar (clavija MP3)



Caja para frío/calor



Palanca multifuncional EPC (opcional)

Tecnología informática y de comunicación



Costes de funcionamiento inferiores

Komatsu ICT contribuye a la reducción de los costes de funcionamiento ya que asiste a la gestión cómoda y eficiente de las operaciones. De hecho, aumenta el nivel de satisfacción del cliente y el factor competitivo de nuestros productos.

Gran monitor TFT a color

Un monitor en color grande e intuitivo permite trabajar con seguridad, precisión y facilidad. Multilingüe y con toda la información esencial disponible a simple vista, con iconos sencillos y teclas multifunción que permiten acceder fácilmente a una amplia gama de funciones y de información de funcionamiento.

Guía de eficacia

El monitor muestra mensajes instantáneos que ayudan a promover el ahorro energético, y el Ecoindicador indica el consumo real de combustible: mantenga el Ecoindicador en la zona verde para una mejor eficiencia de combustible. Para mejorar aún más el ahorro pueden consultarse los registros de funcionamiento, el guía de eficacia y los datos de consumo de combustible. La información está disponible en KOMTRAX™ y puede utilizarse para la formación de operarios y para optimizar las obras.



Información disponible a simple vista: panel básico del monitor LCD

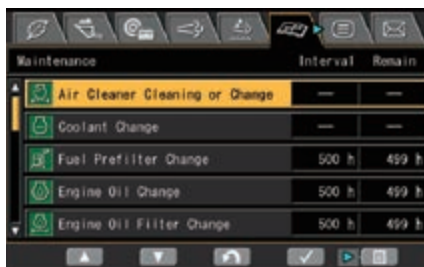

El monitor multifunción muestra y controla mucha información operativa y de mantenimiento



El guía de eficacia apoya el ahorro de energía en tiempo real (p. ej. evitar periodos largos al ralentí)

KOMTRAX™

La vía para una mayor productividad

KOMTRAX™ es lo último en tecnología de monitorización. Es compatible con el PC, el teléfono inteligente o la tableta y suministra la información pertinente que le permitirá ahorrar y conocer su flota y sus equipos, además de que ofrece abundante información para organizar los picos de rendimiento de cada máquina. Esta información, adecuadamente integrada en una red de soporte, le permitirá un mantenimiento pro-activo y preventivo y le ayudará a gestionar eficazmente su negocio.



Conocimiento

Obtenga respuestas rápidas a cuestiones básicas e importantes sobre su maquinaria: qué están haciendo, cuándo lo hicieron, dónde se encuentran, cómo pueden utilizarse más eficientemente, y cuándo deben ser sometidas a revisión. Los datos de rendimiento se envían vía la tecnología de comunicación inalámbrica (satélite, GPRS o 3G dependiendo del modelo) desde la máquina hasta un ordenador y al distribuidor local de Komatsu, que se encuentra a su disposición para suministrarle los análisis pertinentes.

Información

La exhaustiva información que KOMTRAX™ pone en sus manos 24 horas al día los 7 días de la semana le permite tomar mejores decisiones cotidianamente, así como decisiones estratégicas a largo plazo sin costes adicionales. Podrá anticiparse a los problemas, personalizar los programas de mantenimiento, minimizar los periodos de parada técnica y mantener sus máquinas donde deben estar trabajando.

Gestión

KOMTRAX™ permite la gestión de la flota conveniente desde Internet, esté donde esté. Los datos son analizados y presentados específicamente para una lectura fácil e intuitiva en mapas, listas, gráficos y tablas. Así podrá anticipar tareas de mantenimiento y las piezas que sus máquinas podrían requerir, además de permitirle solucionar problemas antes de que lleguen los técnicos de Komatsu.



Facilidad de mantenimiento



Fácil acceso a los puntos de servicio

Para una apertura fácil y segura, las puertas de apertura vertical están asistidas por amortiguadores. Las puertas grandes proporcionan un acceso práctico desde el nivel del suelo a todos los puntos de servicio diarios. Gracias a que los intervalos de servicio son largos y a que los filtros se encuentran centralizados, el tiempo de parada de la máquina se reduce al mínimo.



Radiador de malla ancha con ventilador reversible automático

Un radiador de malla ancha evita las obstrucciones incluso cuando se trabaja en entornos polvorientos. Para reducir al mínimo la limpieza manual, un ventilador reversible expulsa la suciedad, automáticamente o bajo demanda. La función de “inversión automática” permite establecer la duración del ciclo de limpieza y los intervalos entre las limpiezas para ajustarse perfectamente a las condiciones de trabajo.



Depósito AdBlue®

El depósito AdBlue® está situado en el lado derecho de la máquina detrás de una escalera de acceso.

Regeneración del filtro de partículas diesel

Sin interrupciones ni ampliación de los días de trabajo para regenerar el sistema de filtrado de partículas de diesel. Gracias a su excelente tecnología Komatsu, la regeneración del KDPF se hace automáticamente, en cualquier momento.

Komatsu CARE™

Komatsu CARE™ es un programa de mantenimiento que viene de serie



con su máquina nueva Komatsu. Cubre los mantenimientos programados por fábrica realizados por técnicos cualificados de Komatsu con recambios originales Komatsu. Dependiendo del motor que monte su máquina también ofrece una cobertura adicional para el filtro Komatsu de partículas diésel (KDPF) o el catalizador de oxidación diésel Komatsu (KDOC), y para el sistema de reducción catalítica selectiva (SCR). Contacte con su distribuidor Komatsu más cercano para conocer las condiciones de aplicación.

Sistema EMMS (Equipment Management and Monitoring System)

Además el monitor de alta resolución y gran tamaño ofrece información de la máquina y le permite llevar a cabo múltiples configuraciones. El menú “Operation Records” (registros de funcionamiento) muestra registros de la media de consumo de combustible, de las horas de ralentí y otros indicadores. Los códigos de anomalía aparecen claramente y se almacenan para alertarle y simplificar la solución de problemas. El monitor también propone un control avanzado de los parámetros del sistema a través del Service Mode (modo de servicio) para ayudar a la hora de solucionar problemas y reducir los tiempos de inactividad.





Pantalla de mantenimiento básico



Pantalla de regeneración del dispositivo de emisiones para KDPF



Nivel de AdBlue® y guía de llenado



Calidad en la que se puede confiar

Diseñado y construido por Komatsu

Motor, sistema hidráulico, tren de potencia, ejes delantero y trasero son componentes originales Komatsu. Todos los componentes, hasta el más pequeño tornillo, están sujetos a los más exigentes y estrictos controles de calidad. Perfectamente coordinados, ofrecen la máxima eficiencia y fiabilidad.

Ejes Heavy Duty

Los ejes de alta resistencia permiten una vida de servicio excepcional incluso en las condiciones de trabajo más duras. Los diferenciales opcionales de deslizamiento limitado (LSD) son más apropiados para terrenos blandos y deslizantes como arena o tierra mojada.

Chasis robusto de alta resistencia a la torsión

El diseño del chasis con los puntos de articulación distantes garantiza la inmejorable estabilidad de la máquina y reduce las tensiones en los cojinetes situados en zonas de torsión.

Frenos de discos múltiples enfriados por aceite

El freno de servicio multidisco está sellado y su funcionamiento es en baño de aceite. El freno se mantiene limpio y funciona a baja temperatura para lograr unos intervalos de servicio mayores y una larga vida útil.



Chasis robusto de alta resistencia a la torsión

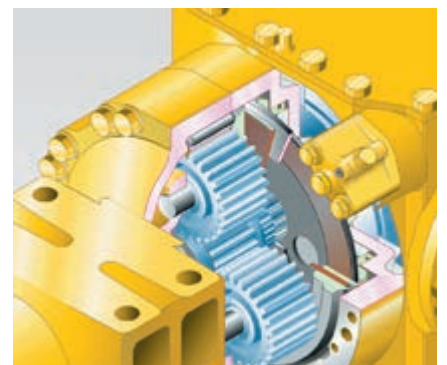

Frenos de discos múltiples enfriados por aceite



Cucharas e implementos



Cuchara universal

Este tipo de cuchara se caracteriza por su excelente capacidad de penetración y su capacidad de llevar la carga sin derrames, puede ser equipada con cuchilla, portadientes y dientes intercambiables o con una segunda cuchilla de limpieza atornillada.



Cuchara para roca

Cucharas con cuchilla en delta que ofrecen excelentes propiedades de penetración para trabajos en rocas de dureza media y alta. Chapas de desgaste robustas de hardox aseguran una larga vida útil. Hay disponible una selección de equipamiento opcional con el equipo de alta resistencia Kmax™ para trabajos de abrasión extrema.

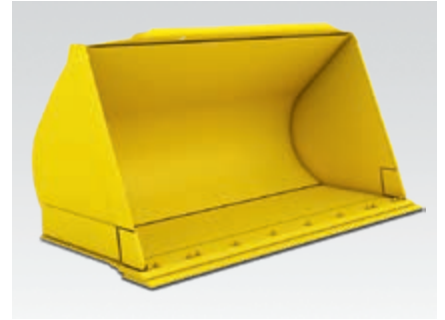

Cuchara de apilamiento de fondo curvo

La cuchara de apilamiento de fondo curvo es la solución correcta para el manejo de materiales sueltos y relativamente ligeros sobre terrenos pavimentados. La combinación del fondo curvo con las paredes laterales rectas contribuyen a mejorar el factor de llenado y a reducir el derrame de material.



Dientes Kmax™

Los dientes Kmax™ optimizan el rendimiento de las cucharas y facilitan los cambios de dientes. Incorporan un pasador patentado de cuarto de vuelta que se coloca lateralmente al diente. Kmax™ usa acero de las mejores calidades y posee un diseño de dientes adecuados para diferentes aplicaciones.



Enganche rápido hidráulico

La WA500-8 puede cambiar sus implementos en cuestión de segundos con el enganche rápido en cuña Heavy Duty o un enganche compatible. Con el enganche rápido en cuña Heavy Duty con su diseño único e innovador el desfase con los puntos de conexión originales se reduce al mínimo. De ahí que la fuerza de elevación permanezca prácticamente igual comparada con una cuchara de montaje directo.



Amplia gama de implementos adicionales

Con esta estable estructura y su gran capacidad hidráulica, la WA500-8 está perfectamente adaptada a la industria maderera. Los diseños robustos del chasis de elevación y los ejes aseguran, una larga vida útil.

Datos técnicos

MOTOR

Modelo	Komatsu SAA6D140E-7
Tipo	Inyección directa common rail, refrigerado por agua, turbocompresor y postenfriado por aire, con control de emisiones de escape
Potencia del motor	
A las revoluciones del motor	1.900 rpm
ISO 14396	266 kW / 357 HP
ISO 9249 (potencia neta del motor)	264 kW / 353 HP
Par máx./n° de revoluciones	1.785 Nm / 1.250 rpm
N° de cilindros	6
Cilindro × carrera	140 × 165 mm
Cilindrada	15,24 l
Tipo de accionamiento del ventilador	Hidráulico
Alternador	90 A / 24 V
Motor de arranque	11 kW / 24 V
Filtro	Filtro de caudal principal con separador de agua
Filtro de aire	Filtro de aire seco con expulsión de polvo automática y prefiltro con aviso de atasco de polvo
Combustible	Diesel de acuerdo a la norma EN 590 clase 2/Grado D. Capacidad del combustible parafínico (HVO, GTL, BTL) conforme a la norma EN 15940:2016

TRANSMISIÓN

Tipo	Transmisión automática (powershift)
Convertidor de par	Una etapa, bifase, 3 elementos con embrague de bloqueo

VELOCIDADES DE MARCHA EN KM/H (NEUMÁTICOS 29.5 R25)

Marcha	1.	2.	3.	4.
Adelante	7,5	12,9	22,2	35,5
con bloqueo del convertidor de par	-	13,1	23,7	37,3
Atrás	8,5	12,9	24,7	38,0
con bloqueo del convertidor de par	-	13,0	26,6	38,0

CHASIS Y NEUMÁTICOS

Sistema	Tracción a las cuatro ruedas
Eje delantero	Eje HD Komatsu, completamente flotante, diferencial de deslizamiento limitado (LSD) opcional
Eje trasero	Eje HD Komatsu, completamente flotante, ángulo de oscilación de 20°, diferencial de deslizamiento limitado (LSD) opcional
Diferencial	Rueda cónica con dientes rectos
Mando final	Engranajes planetarios en baño de aceite
Neumáticos	29.5 R25

CAPACIDADES DE LLENADO

Depósito de combustible	473 l
Aceite motor	37 l
Sistema hidráulico	337 l
Sistema de refrigeración	110 l
Eje delantero	95 l
Eje trasero	95 l
Convertidor de par y caja de cambios	71 l
Depósito AdBlue®	36 l

FRENOS

Frenos de servicio	Accionados hidráulicamente, los frenos multidisco enfriados por aceite actúan en las cuatro ruedas
Freno de estacionamiento	Multidisco en baño de aceite
Freno de emergencia	Utiliza el freno de estacionamiento

SISTEMA HIDRÁULICO

Tipo	Komatsu CLSS (sistema hidráulico de circuito cerrado)
Bomba hidráulica	Bomba de caudal variable
Presión de trabajo	350 kg/cm ²
Máximo caudal de la bomba	320 l/min
Número de cilindros elevadores/cuchara	2/1
Tipo	Doble efecto
Diámetro de cilindro × carrera	
Cilindro elevador	160 × 898 mm
Cilindro de la cuchara	185 × 675 mm
Duración del ciclo hidráulico con carga nominal de llenado de la cuchara	
Tiempo de elevación	7,2 s
Tiempo de bajada (vacío)	4,2 s
Tiempo de volcado	1,7 s

SISTEMA DE DIRECCIÓN

Sistema	Dirección articulada
Tipo	Servodirección completamente hidráulica
Ángulo de articulación	40°
Bomba de dirección	Bomba de caudal variable
Presión de trabajo	250 kg/cm ²
Caudal	120 l/min
Número de cilindros de dirección	2
Tipo	Doble efecto
Diámetro de cilindro × carrera	100 × 486 mm
Radio de giro (borde exterior de neumáticos 29.5 R25)	7.050 mm

CABINA

Cabina SpaceCab™ de dos puertas, de conformidad con ISO 3471 con ROPS (antivuelco), de conformidad con SAE J1040c y FOPS (anticída de objetos), de conformidad con ISO 3449. La cabina presurizada de bajo nivel de ruidos y con aire acondicionado descansa sobre soportes viscosos.

MEDIO AMBIENTE

Emisiones del motor	Cumple totalmente las normas sobre emisión EU Stage V
Niveles de ruido	
LwA ruido externo	109 dB(A) (2000/14/EC Stage II)
LpA ruido interior	72 dB(A) (ISO 6396 nivel de ruido dinámico)
Niveles de vibración (EN 12096:1997)	
Mano/brazo	≤ 2,5 m/s ² (incertidumbre K = 1,12 m/s ²)
Cuerpo	≤ 0,5 m/s ² (incertidumbre K = 0,24 m/s ²)
Contiene gases fluorados de efecto invernadero HFC-134a (índice GWP 1430). Cantidad de gas 1,1 kg, equivalente CO ₂ 1,57 t.	

Dimensiones & prestaciones

PRESTACIONES – TRABAJO CON CUCHARA

Tipo de cuchara		Cuchara universal con cuchilla recta		Cuchara para roca con cuchilla recta	
		con dientes	con BOC	con dientes	con BOC
Capacidad cuchara (colmada ISO 7546)	m ³	5,3	5,6	5,6	5,6
Código de venta		C02	C03	C42	C43
Densidad de material	t/m ³	2,00	1,90	1,85	1,85
Peso de la cuchara (sin dientes)	kg	2.860	2.905	3.665	3.405
Carga estática de vuelco, recto	kg	26.775	26.510	25.550	25.895
Carga estática de vuelco, 40° giro completo	kg	24.210	23.965	23.015	23.360
Potencia hidráulica de arranque	kN	276	262	261	262
Potencia elevación hidráulica en el suelo	kN	289	287	278	282
Peso operativo	kg	35.110	35.155	35.920	35.660
Radio giro sobre borde ext. neumáticos	mm	7.050	7.050	7.050	7.050
Radio giro sobre esquina de la cuchara	mm	8.235	8.180	8.275	8.195
a Alcance a 45°	mm	1.560	1.380	1.535	1.370
b Altura de descarga a 45°	mm	3.235	3.385	3.175	3.380
c Altura del punto de giro de la cuchara	mm	4.770	4.770	4.770	4.770
d Altura del canto superior de la cuchara	mm	6.515	6.515	6.750	6.750
e Profundidad de excavación	mm	125	150	190	160
f Altura máxima de carga	mm	4.425	4.425	4.410	4.410
A Longitud total	mm	9.990	9.780	10.070	9.789
B Distancia entre ejes	mm	3.780	3.780	3.780	3.780
C Anchura de cuchara	mm	3.430	3.430	3.460	3.460
D Ancho sobre neumáticos	mm	3.150	3.150	3.150	3.150
E Ancho de vía	mm	2.400	2.400	2.400	2.400
F Altura libre mínima	mm	465	465	465	465
H Altura total	mm	3.800	3.800	3.800	3.800

Todas las medidas con neumáticos 29.5 R25 (XHA2) y contrapeso trasero adicional (A15).
 Datos sobre altura de descarga y alcance a la cuchilla o cuchilla atornillada (BOC) o dientes.

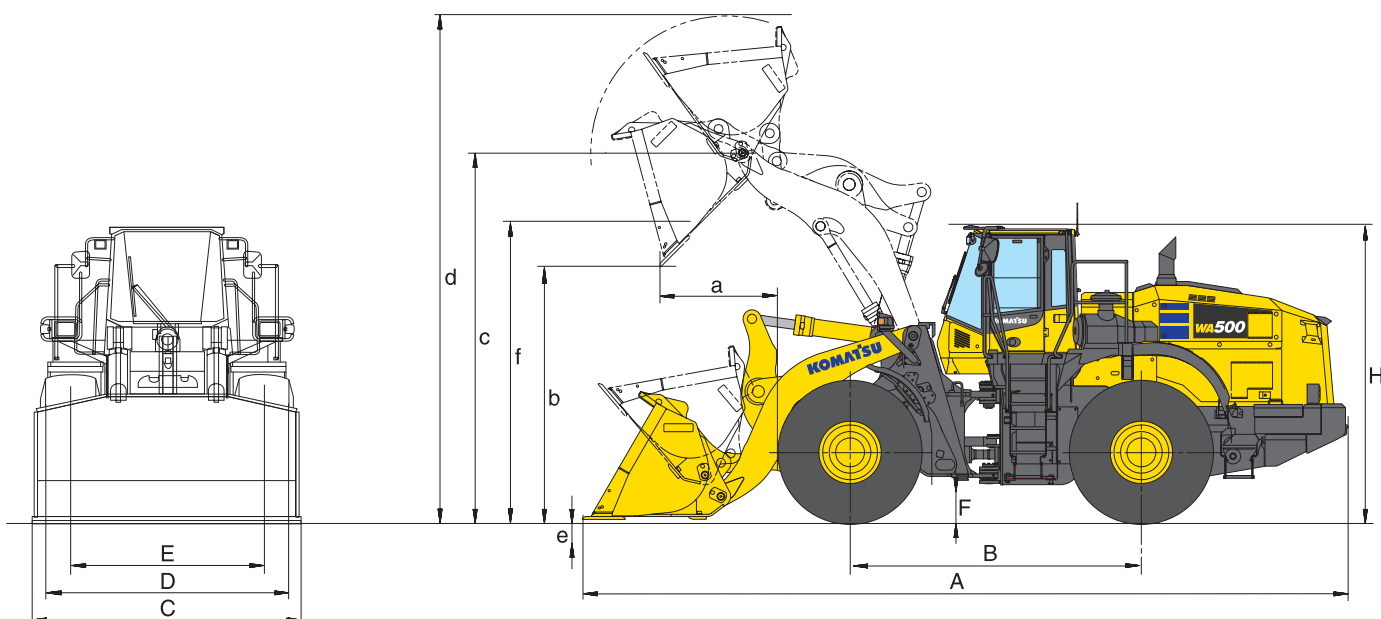

WA500-8

Cuchara para roca con cuchilla en delta		Cuchara de apilamiento con cuchilla recta		sin contrapeso adicional (A15)	con neumáticos 29.5 R25 XMINE (D2)	con brazo de gran elevación (con contrapeso adicional A15)
con dientes y segmentos	con BOC	con dientes	con BOC			
5,6	5,6	6,0	6,3			
C46	C47	C06	C07			
1,80	1,85	1,80	1,70	- 0,15	+ 0,05	- 0,35
3.875	3.615	3.064	3.110			
25.015	25.420	26.295	26.010	- 1.895	+ 755	- 4.395
22.505	22.905	23.755	23.490	- 1.595	+ 755	- 4.070
227	225	254	242			- 3,45
273	277	283	281			- 53
36.130	35.870	35.315	35.365	- 900	+ 1.080	+ 360
7.050	7.050	7.050	7.050			
8.275	8.265	8.270	8.215			+ 205
1.700	1.545	1.650	1.465		- 20	+120
3.010	3.205	3.150	3.300		+25	+410
4.770	4.770	4.770	4.770		+25	+410
6.750	6.750	6.665	6.665		+25	+410
190	160	125	150		-25	-75
4.410	4.410	4.425	4.425		+25	+410
10.300	10.035	10.115	9.905		-20	+485
3.780	3.780	3.780	3.780		0	
3.460	3.460	3.430	3.430		0	
3.150	3.150	3.150	3.150		+55	
2.400	2.400	2.400	2.400		0	
465	465	465	465		+25	
3.800	3.800	3.800	3.800		+25	

Basalto	1.960	Grava gruesa, no tamizada	1.930	Piedra arenisca.....	1.510
Bauxita, caolín.....	1.420	Grava, seca	1.510	Pizarra	1.250
Tierra, seca, estratificada.....	1.510	Grava, seca, 6-50 mm.....	1.690	Escoria, quebrada	1.750
Tierra, mojada, abierta	1.600	Grava, mojada, 6-50 mm	2.020	Piedra, desmenuzada.....	1.600
Yeso, quebrado.....	1.810	Arena, seca, suelta	1.420	Arcilla, crecida natural.....	1.660
Yeso, desmenuzado.....	1.600	Arena, húmeda	1.690	Arcilla, seca	1.480
Granito, quebrado	1.660	Arena, mojada	1.840	Arcilla, mojada.....	1.660
Calcita, quebrado.....	1.540	Arena y arcilla, sueltas.....	1.600	Arena y grava, secas	1.420
Calcita, desmenuzado.....	1.540	Arena y grava, secas	1.720	Arcilla y grava, mojada	1.540

GUÍA DE SELECCIÓN DE LA CUCHARA

Factor de llenado de cuchara

115 100 95%

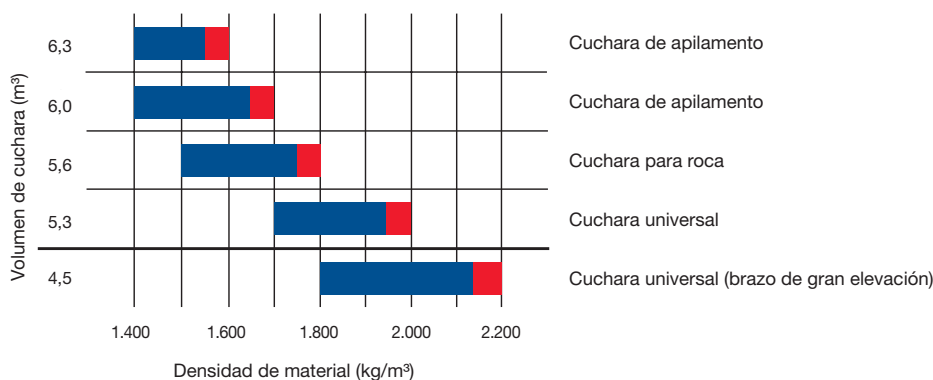

Equipamiento estándar y opcional

MOTOR

Komatsu SAA6D140E-7, motor diesel de inyección directa "common rail", turboalimentado	●
Cumple con las normas EU Stage V	●
Sistema de selección del modo potencia del motor: Power, Economy	●
Komatsu SmartLoader Logic	●
Apagado automático a ralentí	●
Función autodesaceleración	●
Filtro de combustible con separador de agua	●
Baterías 2 × 180 Ah / 2 × 12 V	●

CHASIS Y NEUMÁTICOS

Ejes Heavy Duty	●
Guardabarros delanteros	●
Guardabarros completos	●
Diferencial de deslizamiento limitado (LSD) delantero/trasero	○
Neumáticos 29.5 R25 L2, L3, L5	○
Sistema de refrigeración de los frenos (delantero y trasero)	○

SISTEMA HIDRÁULICO

2ª función hidráulica	●
Control EPC, dos palancas, incluye:	
- Diferentes ajustes de los brazos	●
- Cuchara con paradas amortiguadas	●
- Función de excavación automática	●
Sistema de excavación semiautomático	●
3ª función hidráulica	○
Control táctil EPC, 3-palancas	○
EPC de 1 palanca (palanca multifunción) con control deslizante proporcional para implementos	○
Llenado de aceite Bio para equipo hidráulico	○

TRANSMISIÓN Y FRENOS

Transmisión automática electrónicamente controlada ECMV con selector de modo y detención de transmisión variable	●
Sistema de selección del modo de transmisión	●
Convertidor de par de gran capacidad	●
Bloqueo del convertidor de par	●
Auto-kickdown	●

CABINA DEL CONDUCTOR

Cabina de conductor espaciosa de dos puertas de conformidad con DIN/ISO	●
Estructura ROPS/FOPS de conformidad SAE	●
Asiento calefactado con respaldo alto y suspensión neumática, reposabrazos con altura ajustable montado en consola	●
Cinturón de seguridad retráctil	●
Climatizador automático	●
Monitor a color compatible con video multifuncional con sistema de monitorización de gestión del equipo (EMMS) y guía de eficacia	●
DAB+ radio digital con entrada auxiliar para MP3	●
Caja para frío/calor	●
Ventana trasera térmica	●
Limpiaparabrisas de cristal posterior	●
Columna de dirección ajustable	●
2 × toma extra de 12 V	●
Asientos calefactados con respaldo alto y suspensión neumática con soporte lumbar, reposabrazos con altura ajustable montado en consola	○
Palanca de mandos (Joystick) con función de engranaje F/R integrada, 2 fases	○
Cinturón de 3 puntos	○
Parasol enrollable	○

SISTEMA DE ILUMINACIÓN

2 faros principales halógenos	●
2 faros de trabajo adelante y atrás	●
Luz de marcha atrás	●
Faro adicional delantero y trasero	○
Luces de trabajo LED	○
Luces de trabajo de xenón	○
Luz en el escalón	○

SERVICIO Y MANTENIMIENTO

Ventilador del radiador de accionamiento hidráulico con función automática reversible	●
Radiador de malla ancha	●
KOMTRAX™ – Sistema de gestión remota exclusivo de Komatsu (3G)	●
Komatsu CARE™ – Programa de mantenimiento para los clientes de Komatsu	●
Juego de herramientas	●
Engrase centralizado automático	●
Herramienta de llenado para el sistema lubricante central	○
Prefiltro ciclónico Turbo II	○

EQUIPO DE SEGURIDAD

Dirección de emergencia	●
Protección contra vandalismo	●
Alarma de marcha atrás	●
Desconector de batería	●
Barandilla izquierda y derecha	●
Sistema de cámara para visibilidad trasera	●
Reja protectora de cristal frontal	○
Extintor	○
Faro rotativo	○
Rail de techo	○
Espejo retrovisor, calefacción y control remoto	○
Alarma de marcha atrás óptica (luz estroboscópica)	○

IMPLEMENTOS

Equipo de gran elevación	○
Enganche rápido hidráulico	○
Cucharas universales	○
Cucharas para rocas	○
Cucharas de apilamiento	○
Horquillas porta-palets y púas	○

OTROS EQUIPOS

Contrapeso	●
Sistema electrónico de suspensión de carga ECSS II	●
Pintura especial	○
Kit de zona fría (precalentamiento del motor y la cabina)	○

Otros equipos bajo pedido

- equipamiento estándar
- equipamiento opcional

Su distribuidor de Komatsu:



Avda de Madrid Nº 23
28802 Alcalá de Henares (Madrid)
Tel: +34 91 887 26 00 - Fax: +34 91 883 63 05
<http://www.kesa.es>



**Komatsu Europe
International N.V.**
Mechelsesteenweg 586
B-1800 VILVOORDE (BELGIUM)
Tel. +32-2-255 24 11
Fax +32-2-252 19 81
www.komatsu.eu

VESS05903 02/2020

KOMATSU is a trademark of Komatsu Ltd. Japan.