

**VOLCAN**  
K105 | L80

Le futur  
est déjà arrivé.





# VOLCAN K105 | L80

Le futur  
est déjà arrivé

Les Volcan K105 et L80 sont des tracteurs spécialisés qui allient la technologie « Made in BCS » la plus avancée à la plus grande efficacité en termes de production et au respect de l'environnement.

Les moteurs à gestion électronique Stage III B, qui développent une puissance de 98 et 75 CV, sont déjà conformes aux sévères normes européennes en matière d'émissions : **un record parmi les tracteurs isodiamétriques qui se traduit par une réduction des consommations et des émissions nocives et par un plus grand confort d'utilisation.**

Grâce à leurs contenus techniques innovants, leur design élégant et leurs dimensions extrêmement compactes, **les Volcan K105 et L80 sont des machines indispensables pour l'agriculture du futur.**





# Moteur

## Puissance propre

Les **Volcan K105** sont équipés d'un moteur Kubota de 3,8 litres qui développe une puissance de 98 CV. Des dispositifs tels que le recyclage des gaz d'échappement EGR, le catalyseur d'oxydation DOC et le filtre à particules DPF assurent une réduction considérable des substances nocives émises dans l'environnement.

Les **Volcan L80** sont en revanche équipés d'un moteur Kohler de 2,4 litres qui développe une puissance de 75 CV. Suralimenté par un Turbo Intercooler, il est doté d'un système EGR accompagné d'un catalyseur DOC pour réduire les émissions et augmenter l'efficacité de fonctionnement.

Les deux moteurs Common Rail de dernière génération garantissent un **contrôle précis de l'injection et donc une combustion plus efficace, de meilleures performances et une consommation réduite de carburant.**

Les arbres équilibres qui équipent les moteurs réduisent les vibrations au profit d'une réduction du bruit perçu et d'un meilleur confort opérationnel.

## Gestion électronique

Les moteurs à gestion électronique disposent d'une centrale qui, non seulement garantit le fonctionnement optimal du propulseur, mais **permet également de régler et de maintenir constant le nombre de tours.**

La gestion électronique du régime moteur, développée totalement par le Groupe BCS, se fait de façon rapide et précise par le biais d'une console positionnée à droite du volant, ayant des fonctions d'augmentation et de diminution de la vitesse, de mémorisation et de rappel de la vitesse réglée, d'extinction de l'accélérateur électronique et de passage au régime de ralenti.

### AVANTAGES

Un réglage exact du régime pendant le travail signifie :

- vitesse d'avancement du tracteur constante
  - tours de la PTO constants
  - flux hydraulique constant
- et le fait de pouvoir retrouver le régime mémorisé en appuyant sur un seul bouton, permet une amélioration considérable de l'efficacité du travail avec une économie consécutive de temps et de carburant.



CARACTÉRISTIQUES TECHNIQUES	VOLCAN K105	VOLCAN L80
Modèle	Kubota V3800-CR-T-EU3	Kohler KDI 2504 TCR
Niveau d'émissions	Stage IIIB	Stage IIIB
Nombre de cylindres	4	4
Admission	Turbo	Turbo Intercooler
Cylindrée	3 769 cm <sup>3</sup>	2 482 cm <sup>3</sup>
Injection	Directe Common Rail	Directe Common Rail
Puissance kW/CV	72,1 / 98	55,4 / 75,3
Régime nominal	2400 rpm	2300 rpm
Couple moteur max.	330 Nm @1500 rpm	300 Nm @1500 rpm
Refroidissement	Liquide	Liquide
Équilibrage	Arbres équilibres	Arbres équilibres





# Transmission

## Châssis OS-Frame

La transmission des Volcan K105 et L80 est montée sur le châssis exclusif OS-Frame qui apporte de nombreux avantages.

### AVANTAGES :

- Moteur et embrayage sont raccordés par un seul arbre de transmission qui, à travers un unique cardan central, transmet le mouvement tant à la boîte de vitesses qu'à la PDF indépendante, **garantissant ainsi le rendement mécanique maximum, des dimensions compactes et des angles de braquage supérieurs**, indispensables pour les travaux dans des espaces restreints.
- L'accouplement moteur-transmission a lieu par le biais d'un volant à grande inertie qui, avec l'amortisseur de torsion 'Long Travail', permet de **réduire les vibrations du moteur au profit des performances et du plus grand confort pour l'opérateur**.
- Une articulation centrale du tracteur permet une oscillation du train avant pouvant atteindre 15° par rapport au train arrière, stabilisant ainsi l'assiette sur des terrains en pente ou irréguliers et en garantissant la **traction maximale des quatre roues qui adhèrent au sol en permanence**.

## Boîte de vitesses synchro

La boîte de vitesses synchronisée est composée de **4 gammes et de 4 vitesses pour un total de 16 rapports tant en marche avant qu'en marche arrière, avec inverseur synchronisé**.

La séquence logique des vitesses (de 700 mètres à l'heure à 40 km/h) sans superposition pour toutes les gammes, permet de toujours sélectionner la vitesse adaptée à l'utilisation établie, ce qui permet une utilisation rationnelle de l'engin : une économie de carburant, une réduction du stress des composants mécaniques, une moindre fatigue du moteur et surtout une meilleure qualité du travail.

## Pro-Act System

La pédale d'actionnement de l'embrayage est dotée de Pro-Act System, un système qui rend le mouvement du pied sur la pédale plus confortable et ergonomique en conférant à l'opérateur une sensibilité utile de modulation.

## Embrayage Long Life

L'embrayage est à **disques multiples à bain d'huile avec commande hydraulique proportionnelle à gestion électronique** qui, en modulant parfaitement les enclenchements et déclenchements, est nettement plus souple et performant que les traditionnels embrayages mécaniques à sec.

L'embrayage est commandé hydrauliquement par une électrovanne proportionnelle raccordée à une centrale qui, à travers un potentiomètre, lit le positionnement de la pédale et garantit sa meilleure progressivité en garantissant toujours à l'opérateur un contrôle précis du tracteur.

Les Volcan K105 et L80 adoptent ce type d'**embrayage hydraulique évolué enclenché à l'intérieur de la transmission afin de réduire le rebond du moteur et par conséquent, la longueur du tracteur**. Un choix technologique qui se traduit en une série d'avantages concrets.

### AVANTAGES :

- Plus grande durée ;
- Absence d'entretien ;
- Manœuvrabilité maximale grâce aux dimensions plus compactes.

IV	4°	40,00 Km/h
IV	3°	27,60 Km/h
IV	2°	19,20 Km/h
IV	1°	13,20 Km/h
III	4°	11,90 Km/h
II	4°	9,50 Km/h
III	3°	8,10 Km/h
II	3°	6,70 Km/h
III	2°	5,80 Km/h
II	2°	4,70 Km/h
III	1°	3,80 Km/h
II	1°	3,20 Km/h
I	4°	2,30 Km/h
I	3°	1,60 Km/h
I	2°	1,00 Km/h
I	1°	0,70 Km/h



## Inverseur électrohydraulique

La transmission des Volcan K105 et L80 peut être équipée de l'**inverseur électrohydraulique à gestion électronique exclusif EasyDrive®**.

Le levier pratique de l'inverseur, situé à gauche du volant, permet à l'opérateur d'**inverser la direction de marche sans retirer les mains du volant et sans utiliser la pédale d'embrayage** pour un confort maximal de fonctionnement et le contrôle total du véhicule.

À la base de ce système exclusif, on trouve une **centrale électronique**, entièrement développée et produite par le Groupe BCS, capable de calculer des paramètres en temps réel, tels que l'inclinaison, l'accélération et la charge. Lors de l'actionnement de l'inverseur de marche, en fonction de la vitesse et du rapport enclenché, la centrale fait décélérer la machine à travers les

freins de service et engage automatiquement la marche arrière, en relâchant progressivement l'embrayage. De cette façon, les temps de manœuvre sont réduits, ce qui augmente la sécurité de fonctionnement.

Pour obtenir le meilleur feeling avec le tracteur, l'opérateur a la possibilité de **modifier la réactivité du système sur 5 niveaux différents** visibles sur l'écran à couleurs du tableau de bord (de la plus « souple » à la plus « agressive ») en fonction de ses propres exigences, en utilisant les deux boutons positionnés près du levier.

L'inverseur électrohydraulique EasyDrive® s'avère particulièrement **pratique et confortable dans tous les travaux où sont prévues de nombreuses variations de direction**, comme par exemple dans l'entretien des espaces verts, dans la manutention de matériels avec un chariot élévateur, dans les travaux de déneigement ou dans les manœuvres de fin de champ dans les vignobles et les vergers.



# Souplesse

## Braquage

Les fonctions de maniabilité sont indispensables pour tous les tracteurs et leur permettent de se déplacer facilement même dans des espaces extrêmement restreints.

**Grâce à leur empattement court et à leurs dimensions compactes, les tracteurs Volcan K105 et L80 bénéficient d'une souplesse de manœuvre inégalable.**

Le volant, doté de direction assistée avec circuit hydraulique dédié, assure des manœuvres précises et des rayons de braquage extrêmement réduits tant sur les modèles à roues directrices que sur ceux avec articulation centrale, mais particulièrement sur les versions Dualsteer®.

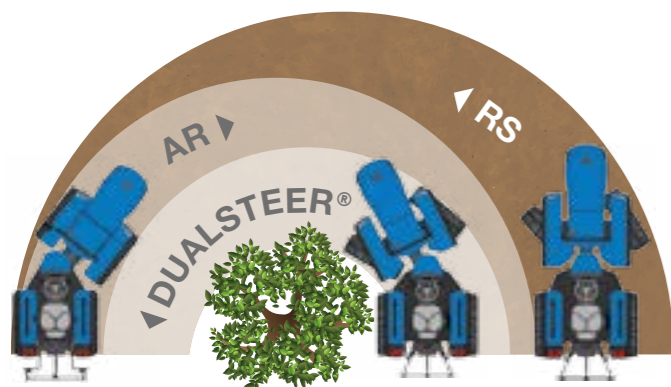

## Dualsteer®

Unique sur le marché et protégé par un brevet international, le Dualsteer® est un **double système de direction qui allie l'articulation centrale du châssis au braquage des roues avant** : ceci permet d'obtenir un angle de braquage de 70°.

Les deux cylindres hydrauliques dans l'articulation centrale en augmentent à la fois la puissance de braquage avec une précision élevée à des vitesses très faibles, et la direction et la stabilité dans les transferts sur route à vitesses plus élevées.

### AVANTAGES :

- Sécurité et stabilité typiques de la version à roues directrices ;
- Performances en virage et manœuvrabilité typiques de la version avec articulation centrale ;
- Performances sur n'importe quel terrain, même en pente ;
- Des machines indispensables dans les travaux dans des rangées de plantation étroites, dans des serres, dans l'entretien des espaces verts et dans les municipalités.





# Efficacité maximum

## Système hydraulique

Le système hydraulique est à **double circuit avec pompes indépendantes et échangeur de chaleur** pour le refroidissement de l'huile.

La pompe fournie avec la direction hydraulique et les commandes électrohydrauliques a un débit de 33 l/min, tandis que celle dédiée aux élévateurs et aux distributeurs a un débit de 30 l/min. Un système équipé d'une pompe pour le dispositif de levage de 49 l/min est disponible en option.

## Joystick

Le nouveau joystick multifonction à commande électronique proportionnelle, disponible en option, permet de **commander avec un seul dispositif non seulement le système hydraulique mais aussi les élévateurs** afin de rendre toutes les opérations impliquant l'hydraulique du tracteur pratiques et sûres.

Une poignée à graduation numérique, intégrée dans l'accoudoir, permet aussi de régler la sensibilité du système.

## PDF et élévateurs

La prise de force arrière, avec embrayage à disques multiples à bain d'huile, est **indépendante de la boîte de vitesses et synchronisée avec le mouvement d'avancement**. Peut être inséré même en mouvement par le biais d'une commande électrohydraulique située sur le tableau de bord (avec un système de sécurité qui évite son actionnement involontaire), elle a un régime de 540/540E trs/mn ou, en option, de 540/1000 trs/mn.

Le **dispositif de levage arrière solide** est équipé de fixations polyvalentes de cat. 1 et 2 pour s'adapter de manière simple et rapide à tous les équipements disponibles dans le commerce. L'importante capacité de levage de 2300 kg augmente jusqu'à 2700 kg sur les versions à roues différenciées SDT.

Sont également disponibles en option une entretoise et un tirant hydraulique pour le réglage de l'outil directement depuis le poste de conduite ainsi qu'un **dispositif de levage avant performant**, doté de prises hydrauliques, indispensable pour les utilisations avec des équipements combinés.





# Sécurité active et passive

## Sécurité opérationnelle

L'utilisation en toute sécurité, même sur les terrains en pente et sur les pentes transversales, est garantie surtout par la **géométrie de conception des tracteurs Volcan K105 et L80, caractérisés par un centre de gravité bas et par la répartition des poids sur les essieux**, qui devient optimale (50 % à l'avant - 50 % à l'arrière), lorsque l'outil est monté sur l'élevateur arrière.

Le poste de conduite avec roll-bar ou cabine homologués, la ceinture de sécurité fixée au siège et la qualité des matériaux utilisés garantissent la protection maximale pour l'opérateur dans toutes les conditions.

Le blocage des différentiels, avant et arrière, simultanément ou seulement à l'arrière, est à commande électrohydraulique et permet au tracteur de conserver la traction en permanence.

Le déclenchement de la traction avant, à travers une commande hydraulique, optimise les transferts sur route et préserve les terrains particulièrement délicats.

## Système de freinage

L'installation de freinage est constituée de quatre freins à disques à bain d'huile, supportés par une commande hydrostatique qui sert de répartiteur de freinage, intervenant de manière constante et simultanée sur les quatre roues, même lorsque la traction avant est désactivée.

Le **frein de stationnement indépendant Brake-off** est une exclusivité de la gamme Volcan. Il s'active automatiquement lorsque le moteur est coupé. En revanche, quand le moteur est allumé, il s'active au moyen d'un bouton à commande électrohydraulique, situé sur le tableau de bord.





# Poste de conduite

## Confort absolu

La plaisir de travailler avec un Volcan K105 ou un Volcan L80 ne résulte pas seulement des performances de la machine mais aussi du confort réservé au conducteur. Le poste de conduite est composé d'une **plateforme montée sur des silent-block amortisseurs qui atténuent les vibrations et le bruit.**

Situées dans une position ergonomique, les commandes sont faciles à actionner et depuis son siège, l'opérateur bénéficie d'une vision complète et sans obstacles à la fois sur la machine et sur l'outil.

Le volant, caractérisé par une nouvelle forme qui favorise sa prise en main, est réglable en inclinaison pour un réglage optimal en fonction de la structure physique du conducteur et pour faciliter l'accès au poste de conduite.

## Réversibilité

Le caractère multifonction des tracteurs Volcan K105 et L80 est accru par la réversibilité du poste de conduite (non disponible sur les versions SDT).

L'opérateur n'a besoin que de quelques secondes pour faire pivoter de 180° le module de conduite, composé du siège, du volant, du tableau de bord et des pédales, afin de **travailler avec l'équipement face à lui, contrôlant ainsi les phases de travail de manière constante et précise.**



# Cabines homologuées

## Cabine Comfort

En plus de **garantir une habitabilité intérieure agréable**, la cabine Comfort a été conçue avec des profils fuselés afin de **protéger l'environnement riche en végétation** dans lequel elle opère.

Équipée d'un intérieur soigné et d'une plateforme suspendue sur silent-block complètement indépendante du châssis du tracteur, la cabine dispose de grandes vitres, de portières vitrées et d'un toit panoramique afin de garantir au conducteur une visibilité optimale sur l'outil et la chaussée également en cas de poste de conduite inversé.

Dotée d'air climatisé et de chauffage elle est également disponible avec une **structure conique** à 4 montants étudiée pour des emplois dans des rangées étroites situées sur des pentes raides.

Les quatre phares, deux à l'arrière orientables et deux à l'avant intégrés dans le toit, unis aux groupes optiques du tracteur, éclairent comme la lumière du jour la zone de travail afin d'opérer avec précision et sécurité même la nuit ou en conditions de visibilité réduite.

## Cabine Compact AIRTECH

Pour les versions à roues différenciées SDT, la nouvelle **cabine Compact AIRTECH** est disponible. **Pressurisée et homologuée en Catégorie 4** isole l'opérateur des inhalations nocives de poussières, aérosols et vapeurs pendant les traitements avec des produits phytosanitaires, rendant ainsi le milieu de travail sain et sûr. Les deux grands filtres à charbons actifs sont installés dans la partie avant de la cabine et sont facilement remplaçables.

Un écran à cristaux liquides situé sur le tableau de bord et bien visible à l'opérateur, permet de toujours garder sous contrôle la pression interne dans la cabine et de visualiser la température interne/externe et la vitesse de ventilation.

La cabine Compact AIRTECH est **équipée, de série, de tous les confort** : air climatisé et chauffage, siège en tissu, éclairage interne, porte-bouteilles et deux prises de courants auxiliaires pour le chargement d'appareils électroniques ou pour l'alimentation d'équipements, joysticks ou moniteurs supplémentaires.

Le système de ventilation est issu du concept automobile avec les **bouches d'aération situées face à l'opérateur** pour assurer une température et une répartition du flux d'air optimales.

Le **châssis monocoque low-profile**, complètement indépendant du tracteur, est monté sur silent-block pour réduire les vibrations et le bruit, en harmonie avec les matériaux de revêtement absorbants au niveau acoustique.

La **hauteur contenue depuis le sol** optimise son utilisation dans les travaux sous frondaison, dans des vignes conduites en pergola, avec systèmes de bâchage et dans les serres.





# Design fonctionnel

## Superstructures

Avec l'introduction de nouvelles solutions technologiques et de nouveaux propulseurs, les tracteurs Volcan K105 et L80 se présentent avec un **design agressif mais à la fois élégant et fonctionnel**, caractérisé par une ligne musclée qui garantit toutefois une excellente visibilité au conducteur.

En plus des quatre groupes optiques situés sur les ailes avant, deux phares à LED au-dessus de la grille du capot augmentent la zone éclairée pour faciliter le travail durant les heures nocturnes ou dans les lieux peu éclairés.

Les interventions d'entretien et d'inspection du compartiment moteur sont en outre pratiques et rapides grâce au large angle d'ouverture du capot.

## Tout sous contrôle

Le nouveau tableau de bord, en style automobile, est un concentré de technologie numérique. Outre les commandes électrohydrauliques situées de manière logique et faciles à activer, **l'écran multifonctions en couleurs** permet à l'opérateur de garder toujours sous contrôle et avec la plus grande précision, toutes les valeurs de la machine et tous les témoins de diagnostic de l'engin.

Les indicateurs analogiques sont toutefois présents pour une lecture des valeurs rapide et immédiate, grâce à la présence des aiguilles.





# La gamme la plus complète

Pour tracer une nouvelle route, il faut du courage et une vision, ainsi qu'une expérience et des compétences. Toutes ces qualités appartiennent depuis toujours à BCS et qui maintenant trouvent une nouvelle application révolutionnaire dans le gammes Volcan K105 et L80.

Onze versions différentes de tracteurs, étudiées pour répondre aux exigences spécifiques que nos clients nous encouragent à satisfaire jour après jour.

## Volcan K105 | L80 AR

Des tracteurs isodiamétriques réversibles, avec une articulation centrale, sont la version de référence de l'agriculture spécialisée et dans les travaux municipaux, grâce à la voie étroite et au rayon de braquage réduit.

## Volcan K105 | L80 RS

Des tracteurs isodiamétriques réversibles, à roues directrices, sont la version traditionnelle et celle qui se prête à davantage de variétés d'utilisations, même dans des zones en pente, grâce à l'extrême stabilité et adhérence.

## Volcan K105 | L80 DUALSTEER®

Des tracteurs isodiamétriques réversibles, avec double système de braquage qui garantit un angle de braquage de 70°, le meilleur de sa catégorie, pour se déplacer avec désinvolture et agilité dans des espaces restreints.

## Volcan K105 MT

Des tracteurs isodiamétriques réversibles, à roues directrices, sont la version dédiée au fauchage du fourrage, également dans des zones montagnardes, grâce au centre de gravité bas et au poste de conduite élargi.

## Volcan K105 | L80 SDT RS

Des tracteurs monodirectionnels à empattement court et roues différenciées sont particulièrement indiqués, tant dans l'agriculture spécialisée des vignobles, vergers et serres que dans les travaux typiques des tracteurs conventionnels.

## Volcan K105 | L80 SDT DUALSTEER®

Des tracteurs monodirectionnels à empattement court et roues différenciées, équipés d'un double système de direction sont indiqués pour travailler aussi bien sur des terrains inclinés que sur les pentes transversales des cultures en rangées.





# Volcan AR

## K105 | L80



	250/80R18	11.5/80-15.3	280/70R18	320/65R18	250/85R20	300/70R20
	avec jante réglable	avec jante fixe	avec jante réglable	avec jante réglable	avec jante réglable	avec jante réglable
<b>A</b> Largeur du pneu (mm)	240	290	282	320	245	286
<b>B</b> Diamètre du pneu (mm)	879	888	849	873	940	942
<b>C</b> Voie min/max (mm)	898/1112	948/972	1022/1112	1022/1112	882/1230	996/1260
<b>D</b> Largeur min/max (mm)	1138/1352	1238/1262	1304/1394	1342/1432	1127/1475	1282/1546



	320/70R20	340/65R20	31x15.50-15 XTC	31x15.50-15 STG	33x12.50-15 T413	13.6-16 Garden
	avec jante réglable	avec jante réglable	avec jante fixe	avec jante fixe	avec jante fixe	avec jante fixe
<b>A</b> Largeur du pneu (mm)	316	343	368	394	325	391
<b>B</b> Diamètre du pneu (mm)	975	958	800	800	843	968
<b>C</b> Voie min/max (mm)	996/1260	996/1260	1016	1016	959/965	1240
<b>D</b> Largeur min/max (mm)	1312/1576	1339/1603	1384	1410	1284/1290	1631

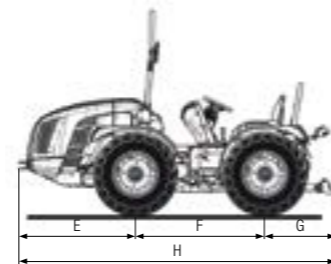
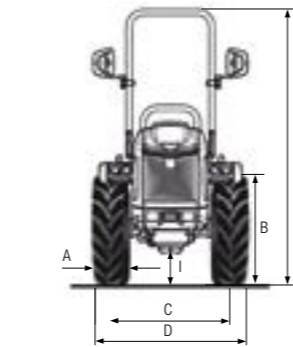

Cabine STANDARD

CABINE CONIQUE

Dimensions Volcan K105   L80 AR (mm):							
E	F	G	H	I min/max	L min/max	M min/max	N min/max
1348	1495	932	3775	161/271	2254/2364	2070/2180	2139/2249

CARACTÉRISTIQUES TECHNIQUES	Volcan K105 AR	Volcan L80 AR
<b>MOTEUR</b>	Kubota V3800-CR-T-EU3	Kohler KDI 2504 TCR
Nombre de cylindres	4 en ligne	4 en ligne / 16 soupapes
Cylindrée (cm³)	3769	2482
Aspiration	Turbo	Turbo / Intercooler
Alimentation	Injection directe "Common rail"	Injection directe "Common rail" - 2000 bar
Norme d'émissions	Stage 3B	Stage 3B
Équilibrage	Masses contre-rotatives	Masses contre-rotatives
Puissance (kW/CV)	72,1 / 98	55,4 / 75,3
Régime nominal (tours/min)	2400	2300
Couple moteur maximal (Nm/tours.min)	330 / 1500	300 / 1500
Gestion régime moteur	Réglage électronique du régime moteur grâce à une console avec fonctions de : augmentation et réduction du régime moteur, mémorisation et rappel de la vitesse réglée, extinction et passage à la vitesse minimale	
Refroidissement	Par liquide	
Capacité du réservoir (l)	54	
<b>CHÂSSIS</b>	Châssis intégral oscillant OS-FRAME avec articulation centrale	
<b>TRACTION</b>	Quatre roues motrices avec désactivation de la traction avant à commande électro-hydraulique	
<b>TRANSMISSION</b>	Boîte de vitesses synchronisée à 32 vitesses : 16 AV et 16 AR avec inversion synchronisée	
<b>INVERSEUR EASYDRIVE®</b> (en option)	Electro-électrique à gestion électronique avec levier (à trois positions AV-N-AR) positionné à droite du volant. Possibilité de choix entre 5 niveaux de réactivité	
Embrayage transmission	À disques multiples en bain d'huile avec commande hydraulique proportionnelle à gestion électronique et actionnement PRO-ACT System	
<b>DIFFÉRENTIEL</b>	Avant et arrière. Blocage des différentiels : avant et arrière, simultanément ou seulement à l'arrière avec commande électro-hydraulique	
<b>ESSIEUX</b>	Avant et arrière avec réducteurs épicycloïdaux. Essieu avant oscillant au centre (environ ±15°)	
<b>PRISE DE FORCE ARRIÈRE</b>	Indépendante de la boîte de vitesses et synchronisée avec l'avancement. Activable sous charge avec frein en position désactivée	
Embrayage PDF	À disques multiples en bain d'huile à commande électrohydraulique	
Vitesse de rotation PDF (tours/min)	De série : 540/540E - En option : 540/1000	
<b>SYSTÈME HYDRAULIQUE</b>	À double circuit avec pompes indépendantes et échangeur de chaleur	
Débit hydraulique au niveau de la direction hydraulique et des commandes électro-hydrauliques (l/min)	33	
Débit hydraulique au niveau de l'élevateur et des distributeurs (l/min)	30 (en option, pompe majorée avec débit de 49 l/min)	
Pression hydraulique maximale (bars)	180	
<b>DISTRIBUTEURS ARRIÈRE</b>	À commande mécanique	
De série	2 à double effet	
En option et en plus de celles de série	1 à effet simple et 1 à double effet ou 1 à double effet et 1 à double effet flottant	
Joystick (en option)	À commande électronique proportionnelle des éleveurs et des distributeurs arrière composés de : 1 à effet simple à débit réglable avec retour libre, 5 à double effet (distributeurs qui remplacent ceux de série) et pompe majorée de 49 l/min. Potentiomètre pour le réglage de la sensibilité du joystick.	
<b>SYSTÈME ÉLECTRIQUE</b>	Batterie 100 Ah / 12 V - Alternateur 95 A	
Prises de courant arrière	À 7 pôles et à 3 pôles	
<b>DISPOSITIF DE LEVAGE ARRIÈRE</b>	De série : à deux vérins extérieurs - En option : à position et effort contrôlé	
Fixation des outils à 3 points	De série : Fixations normales cat. 1 et 2. En option : Fixations rapides angulaires cat. 1 et 2, bras réglables en longueur et crochets réglables en largeur	
Tirant troisième point	De série : avec réglage manuel - En option : entretoise et tirant à commande hydraulique	
Capacité de levage aux rotules (kg)	2300	
<b>DISPOSITIF DE LEVAGE AVANT</b> (en option)	À deux vérins extérieurs avec protection frontale et 2 distributeurs à double effet avec retour libre	
Bras troisième point	Rigides avec fixations rapides cat. 1	
Capacité de levage (kg)	800	
<b>POSTE DE CONDUITE</b>	Réversible avec plateforme pivotante suspendue sur silent-blocks. Pédales suspendues montées sur la tour de commande pivotante	
Volant de direction	Réglable en inclinaison	
Siège	Avec rabattement facilité par ressorts pneumatiques, ceinture de sécurité et senseur « homme à bord ». De série : siège confort avec ressorts réglables en fonction du poids de l'opérateur - En option : siège "Kab Seating" ou sièges "Grammer" avec ressorts à suspension pneumatique	
<b>FREINS DE SERVICE</b>	À disque à bain d'huile avec commande hydrostatique, agissant sur les 4 roues avec engagement automatique de la traction à 4 roues	
Frein de stationnement	Automatique et indépendant Brake-Off agissant comme frein à main à action proportionnelle	
<b>DIRECTION ASSISTÉE</b>	Direction hydrostatique agissant sur le nœud central. Déviateur de flux pour direction hydraulique	
<b>SÉCURITÉ</b>	De série : cadre de protection avant homologué, avec ressorts à gaz pour faciliter le relevage et l'abaissement	
<b>CABINE</b> (en option)	Homologuée et insonorisée, avec châssis monocoque monté sur silent-blocks, lampe pivotante et siège en tissu. Système de ventilation, chauffage et climatisation. Disponible avec structure standard ou conique	
<b>TABLEAU DE BORD</b>	Avec écran multifonctions à couleurs et instruments numériques comprenant : compteur horaire, tension de la batterie, consommation instantanée, niveau d'obturation DPF, lecture simultanée du régime moteur, vitesse d'avancement et vitesse de rotation de la PDF. Témoins et avertisseur sonore	Avec écran multifonctions à couleurs et instruments numériques comprenant : compteur horaire, tension de la batterie, consommation instantanée, lecture simultanée du régime moteur, vitesse d'avancement et vitesse de rotation de la PDF. Témoins et avertisseur sonore
<b>PNEUMATIQUES</b> (de série)	250/80R18	
En option	11.5/80-15.3 * 280/70R18 * 320/65R18 * 250/85R20 * 300/70R20 * 320/70R20 * 340/65R20 * 31x15.50-15 XTC ou STG * 33x12.50-15 T413 * 13.6-16 Garden	
<b>CROCHETS DE REMORQUAGE</b> (de série)	Arrière CUNA et avant	
En option	Crochet de remorquage arrière CEE ou CEE avec châssis Slider ou CUNA avec châssis Slider	
<b>POIDS EN ORDRE DE MARCHÉ</b>		
Avec cadre de protection (kg)	2300	2230
Avec cabine (kg)	2445	2375
<b>AUTRES OPTIONS</b>	Pare-chocs avant, kit lampe pivotante, lests avant et lests pour roues, filtres à charbons actifs pour cabine	



# Volcan RS

## K105 | L80

	340/65R18	280/70R18	320/65R18	250/85R20	300/70R20
	avec jante réglable	avec jante réglable	avec jante réglable	avec jante réglable	avec jante réglable
<b>A</b> Largeur du pneu (mm)	343	282	320	245	286
<b>B</b> Diamètre du pneu (mm)	899	849	873	940	942
<b>C</b> Voie min/max (mm)	1098/1538	1098/1538	1098/1538	1046/1588	1134/1618
<b>D</b> Largeur min/max (mm)	1441/1881	1380/1820	1441/1881	1291/1833	1420/1904

	320/70R20	340/65R20	31x15.50-15 XTC	31x15.50-15 STG	13.6-16 Garden
	avec jante réglable	avec jante réglable	avec jante fixe	avec jante fixe	avec jante fixe
<b>A</b> Largeur du pneu (mm)	316	343	368	394	391
<b>B</b> Diamètre du pneu (mm)	975	958	800	800	968
<b>C</b> Voie min/max (mm)	1134/1618	1134/1618	1260/1374	1260/1374	1240/1400
<b>D</b> Largeur min/max (mm)	1450/1934	1477/1961	1628/1742	1654/1768	1631/1791

Dimensions Volcan K105   L80 RS (mm):							
E	F	G	H	I min/max	L min/max	M min/max	N min/max
1348	1495	932	3775	184/294	2254/2364	2070/2180	2139/2249

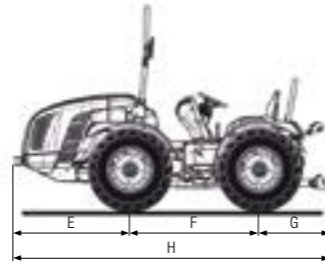
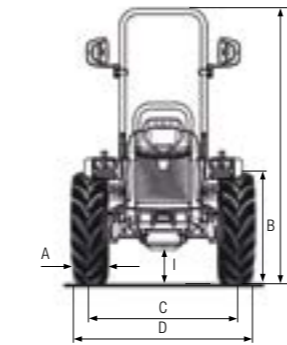

Cabine STANDARD



CABINE CONIQUE

CARACTÉRISTIQUES TECHNIQUES	Volcan K105 RS	Volcan L80 RS
<b>MOTEUR</b>	Kubota V3800-CR-T-EU3	Kohler KDI 2504 TCR
Nombre de cylindres	4 en ligne	4 en ligne / 16 soupapes
Cylindrée (cm³)	3769	2482
Aspiration	Turbo	Turbo / Intercooler
Alimentation	Injection directe "Common rail"	Injection directe "Common rail" - 2000 bar
Norme d'émissions	Stage 3B	Stage 3B
Équilibrage	Masses contre-rotatives	Masses contre-rotatives
Puissance (kW/CV)	72,1 / 98	55,4 / 75,3
Régime nominal (tours/min)	2400	2300
Couple moteur maximal (Nm/tours.min)	330 / 1500	300 / 1500
Gestion régime moteur	Réglage électronique du régime moteur grâce à une console avec fonctions de : augmentation et réduction du régime moteur, mémorisation et rappel de la vitesse réglée, extinction et passage à la vitesse minimale	
Refroidissement	Par liquide	
Capacité du réservoir (l)	54	
<b>CHÂSSIS</b>	Châssis intégral oscillant OS-FRAME à roues directrices	
<b>TRACTION</b>	Quatre roues motrices avec désactivation de la traction avant à commande électro-hydraulique	
<b>TRANSMISSION</b>	Boîte de vitesses synchronisée à 32 vitesses : 16 AV et 16 AR avec inversion synchronisée	
<b>INVERSEUR EASYDRIVE®</b> (en option)	Electro-électrique à gestion électronique avec levier (à trois positions AV-N-AR) positionné à droite du volant. Possibilité de choix entre 5 niveaux de réactivité	
Embrayage transmission	À disques multiples en bain d'huile avec commande hydraulique proportionnelle à gestion électronique et actionnement PRO-ACT System	
<b>DIFFÉRENTIEL</b>	Avant et arrière. Blocage des différentiels : avant et arrière, simultanément ou seulement à l'arrière avec commande électro-hydraulique	
<b>ESSIEUX</b>	Avant et arrière avec réducteurs épicycloïdaux. Essieu avant oscillant au centre (environ ±15°)	
<b>PRISE DE FORCE ARRIÈRE</b>	Indépendante du la boîte de vitesses et synchronisée avec l'avancement. Activable sous charge avec frein en position désactivée	
Embrayage PDF	À disques multiples en bain d'huile à commande électrohydraulique	
Vitesse de rotation PDF (tours/min)	De série : 540/540E - En option : 540/1000	
<b>SYSTÈME HYDRAULIQUE</b>	À double circuit avec pompes indépendantes et échangeur de chaleur	
Débit hydraulique au niveau de la direction hydraulique et des commandes électro-hydrauliques (l/min)	33	
Débit hydraulique au niveau de l'élevateur et des distributeurs (l/min)	30 (en option, pompe majorée avec débit de 49 l/min)	
Pression hydraulique maximale (bars)	180	
<b>DISTRIBUTEURS ARRIÈRE</b>	À commande mécanique	
De série	2 à double effet	
En option et en plus de celles de série	1 à effet simple et 1 à double effet ou 1 à double effet et 1 à double effet flottant	
Joystick (en option)	À commande électronique proportionnelle des élévateurs et des distributeurs arrière composés de : 1 à effet simple à débit réglable avec retour libre, 5 à double effet (distributeurs qui remplacent ceux de série) et pompe majorée de 49 l/min. Potentiomètre pour le réglage de la sensibilité du joystick.	
<b>SYSTÈME ÉLECTRIQUE</b>	Batterie 100 Ah / 12 V - Alternateur 95 A	
Prises de courant arrière	À 7 pôles et à 3 pôles	
<b>DISPOSITIF DE LEVAGE ARRIÈRE</b>	De série : à deux vérins extérieurs - En option : à position et effort contrôlé	
Fixation des outils à 3 points	De série : Fixations normales cat. 1 et 2. En option : Fixations rapides cat. 1 et 2, bras réglables en longueur ou Fixations rapides angulaires cat. 1 et 2, bras réglables en longueur et crochets réglables en largeur	
Tirant troisième point	De série : avec réglage manuel - En option : entretoise et tirant à commande hydraulique	
Capacité de levage aux rotules (kg)	2300	
<b>DISPOSITIF DE LEVAGE AVANT</b> (en option)	À deux vérins extérieurs avec protection frontale et 2 distributeurs à double effet avec retour libre	
Bras troisième point	Rigides avec fixations rapides cat. 1	
Capacité de levage (kg)	800	
<b>POSTE DE CONDUITE</b>	Réversible avec plateforme pivotante suspendue sur silent-blocks. Pédales suspendues montées sur la tour de commande pivotante	
Volant de direction	Réglable en inclinaison	
Siège	Avec rabattement facilité par ressorts pneumatiques, ceinture de sécurité et capteur « homme à bord » De série : siège confort avec ressorts réglables en fonction du poids de l'opérateur - En option : siège 'Kab Seating' ou sièges 'Grammer' avec ressorts à suspension pneumatique	
<b>FREINS DE SERVICE</b>	À disque à bain d'huile avec commande hydrostatique, agissant sur les 4 roues avec engagement automatique de la traction à 4 roues	
Frein de stationnement	Automatique et indépendant Brake-Off agissant comme frein à main à action proportionnelle	
<b>DIRECTION ASSISTÉE</b>	Direction hydrostatique agissant sur les roues avant. Déviateur de flux pour direction hydraulique	
<b>SÉCURITÉ</b>	De série : cadre de protection avant homologué, avec ressorts à gaz pour faciliter le relevage et l'abaissement	
<b>CABINE</b> (en option)	Homologuée et insonorisée, avec châssis mono-coque monté sur silent-blocks, lampe pivotante et siège en tissu. Système de ventilation, chauffage et climatisation. Disponible avec structure standard ou conique	
<b>TABLEAU DE BORD</b>	Avec écran multifonctions à couleurs et instruments numériques comprenant : compteur horaire, tension de la batterie, consommation instantanée, niveau d'obturation DPF, lecture simultanée du régime moteur, vitesse d'avancement et vitesse de rotation de la PDF. Témoins et avertisseur sonore	
<b>PNEUMATIQUES</b> (de série)	280/70R18	
En option	340/65R18 * 320/65R18 * 250/85R20 * 300/70R20 * 320/70R20 * 340/65R20 * 31x15.50-15 XTC ou STG * 13.6-16 Garden	
<b>CROCHETS DE REMORQUAGE</b> (de série)	Arrière CUNA et avant	
En option	Crochet de remorquage arrière CEE ou CEE avec châssis Slider ou CUNA avec châssis Slider	
<b>POIDS EN ORDRE DE MARCHÉ</b>		
Avec cadre de protection (kg)	2385	2315
Avec cabine (kg)	2530	2460
<b>AUTRES OPTIONS</b>	Pare-chocs avant, kit lampe pivotante, lests avant et lests pour roues, filtres à charbons actifs pour cabine	



# Volcan DUALSTEER®

## K105 | L80

	340/65R18	280/70R18	320/65R18	250/85R20	300/70R20
	avec jante réglable	avec jante réglable	avec jante réglable	avec jante réglable	avec jante réglable
<b>A</b> Largeur du pneu (mm)	343	282	320	245	286
<b>B</b> Diamètre du pneu (mm)	899	849	873	940	942
<b>C</b> Voie min/max (mm)	1098/1538	1098/1538	1098/1538	1046/1588	1134/1618
<b>D</b> Largeur min/max (mm)	1441/1881	1380/1820	1441/1881	1291/1833	1420/1904

	320/70R20	340/65R20	31x15.50-15 XTC	31x15.50-15 STG	13.6-16 Garden
	avec jante réglable	avec jante réglable	avec jante fixe	avec jante fixe	avec jante fixe
<b>A</b> Tyre width (mm)	316	343	368	394	391
<b>B</b> Tyre diameter (mm)	975	958	800	800	968
<b>C</b> Wheel track min/max (mm)	1134/1618	1134/1618	1260/1374	1260/1374	1240/1400
<b>D</b> Width min/max (mm)	1450/1934	1477/1961	1628/1742	1654/1768	1631/1791

Dimensions Volcan K105   L80 DUALSTEER® (mm):							
E	F	G	H	I min/max	L min/max	M min/max	N min/max
1348	1495	932	3775	161/271	2254/2364	2070/2180	2139/2249

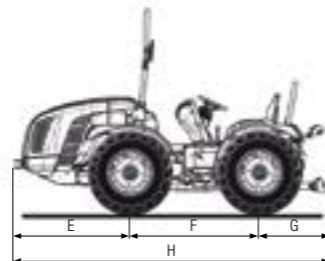
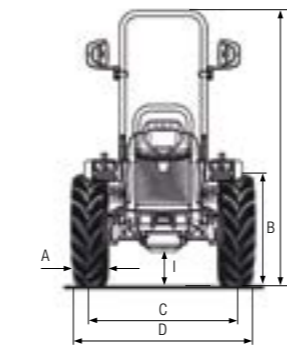

Cabine STANDARD



CABINE CONIQUE

CARACTÉRISTIQUES TECHNIQUES	Volcan K105 DUALSTEER®	Volcan L80 DUALSTEER®
<b>MOTEUR</b>	Kubota V3800-CR-T-EU3	Kohler KDI 2504 TCR
Nombre de cylindres	4 en ligne	4 en ligne / 16 soupapes
Cylindrée (cm³)	3769	2482
Aspiration	Turbo	Turbo / Intercooler
Alimentation	Injection directe "Common rail"	Injection directe "Common rail" - 2000 bar
Norme d'émissions	Stage 3B	Stage 3B
Équilibrage	Masses contre-rotatives	Masses contre-rotatives
Puissance (kW/CV)	72,1 / 98	55,4 / 75,3
Régime nominal (tours/min)	2400	2300
Couple moteur maximal (Nm/tours.min)	330 / 1500	300 / 1500
Gestion régime moteur	Réglage électronique du régime moteur grâce à une console avec fonctions de : augmentation et réduction du régime moteur, mémorisation et rappel de la vitesse réglée, extinction et passage à la vitesse minimale	
Refroidissement	Par liquide	
Capacité du réservoir (l)	54	
<b>CHÂSSIS</b>	Châssis intégral oscillant OS-FRAME avec articulation centrale et roues directrices	
<b>TRACTION</b>	Quatre roues motrices avec désactivation de la traction avant à commande électro-hydraulique	
<b>TRANSMISSION</b>	Boîte de vitesses synchronisée à 32 vitesses : 16 AV et 16 AR avec inversion synchronisée	
<b>INVERSEUR EASYDRIVE®</b> (en option)	Electro-électrique à gestion électronique avec levier (à trois positions AV-N-AR) positionné à droite du volant. Possibilité de choix entre 5 niveaux de réactivité	
Embrayage transmission	À disques multiples en bain d'huile avec commande hydraulique proportionnelle à gestion électronique et actionnement PRO-ACT System	
<b>DIFFÉRENTIEL</b>	Avant et arrière. Blocage des différentiels : avant et arrière, simultanément ou seulement à l'arrière avec commande électro-hydraulique.	
<b>ESSIEUX</b>	Avant et arrière avec réducteurs épicycloïdaux. Essieu avant oscillant au centre (environ ±15°)	
<b>PRISE DE FORCE ARRIÈRE</b>	Indépendante du la boîte de vitesses et synchronisée avec l'avancement. Activable sous charge avec frein en position désactivée	
Embrayage PDF	À disques multiples en bain d'huile à commande électrohydraulique	
Vitesse de rotation PDF (tours/min)	De série : 540/540E - En option : 540/1000	
<b>SYSTÈME HYDRAULIQUE</b>	À double circuit avec pompes indépendantes et échangeur de chaleur	
Débit hydraulique au niveau de la direction hydraulique et des commandes électro-hydrauliques (l/min)	33	
Débit hydraulique au niveau de l'élevateur et des distributeurs (l/min)	30 (en option, pompe majorée avec débit de 49 l/min)	
Pression hydraulique maximale (bars)	180	
<b>DISTRIBUTEURS ARRIÈRE</b>	À commande mécanique	
De série	2 à double effet	
En option et en plus de celles de série	1 à effet simple et 1 à double effet ou 1 à double effet et 1 à double effet flottant	
Joystick (en option)	À commande électronique proportionnelle des éleveurs et des distributeurs arrière composés de : 1 à effet simple à débit réglable avec retour libre, 5 à double effet (distributeurs qui remplacent ceux de série) et pompe majorée de 49 l/min. Potentiomètre pour le réglage de la sensibilité du joystick	
<b>SYSTÈME ÉLECTRIQUE</b>	Batterie 100 Ah / 12 V - Alternateur 95 A	
Prises de courant arrière	À 7 pôles et à 3 pôles	
<b>DISPOSITIF DE LEVAGE ARRIÈRE</b>	De série : à deux vérins extérieurs - En option : à position et effort contrôlé	
Fixation des outils à 3 points	De série : Fixations normales cat. 1 et 2. En option : Fixations rapides cat. 1 et 2, bras réglables en longueur ou Fixations rapides angulaires cat. 1 et 2, bras réglables en longueur et crochets réglables en largeur	
Tirant troisième point	De série : avec réglage manuel - En option : entretoise et tirant à commande hydraulique	
Capacité de levage aux rotules (kg)	2300	
<b>DISPOSITIF DE LEVAGE AVANT</b> (en option)	À deux vérins extérieurs avec protection frontale et 2 distributeurs à double effet avec retour libre	
Bras troisième point	Rigides avec fixations rapides cat. 1	
Capacité de levage (kg)	800	
<b>POSTE DE CONDUITE</b>	Réversible avec plateforme pivotante suspendue sur silent-blocks. Pédales suspendues montées sur la tour de commande pivotante	
Volant de direction	Réglable en inclinaison	
Siège	Avec rabattement facilité par ressorts pneumatiques, ceinture de sécurité et senseur « homme à bord » De série : siège confort avec ressorts réglables en fonction du poids de l'opérateur - En option : siège 'Kab Seating' ou sièges 'Grammer' avec ressorts à suspension pneumatique	
<b>FREINS DE SERVICE</b>	À disque à bain d'huile avec commande hydrostatique, agissant sur les 4 roues avec engagement automatique de la traction à 4 roues	
Frein de stationnement	Automatique et indépendant Brake-Off agissant comme frein à main à action proportionnelle	
<b>DIRECTION ASSISTÉE</b>	Double système de direction Dualsteer® à 4 cylindres. Direction hydrostatique agissant sur les roues avant et sur le nœud central. Déviateur de flux pour direction hydraulique	
<b>SÉCURITÉ</b>	De série : cadre de protection avant homologué, avec ressorts à gaz pour faciliter le relevage et l'abaissement	
<b>CABINE</b> (en option)	Homologuée et insonorisée, avec châssis monocoque monté sur silent-blocks, lampe pivotante et siège en tissu. Système de ventilation, chauffage et climatisation. Disponible avec structure standard ou conique	
<b>TABLEAU DE BORD</b>	Avec écran multifonctions à couleurs et instruments numériques comprenant : compteur horaire, tension de la batterie, consommation instantanée, niveau d'obturation DPF, lecture simultanée du régime moteur, vitesse d'avancement et vitesse de rotation de la PDF. Témoins et avertisseur sonore	Avec écran multifonctions à couleurs et instruments numériques comprenant : compteur horaire, tension de la batterie, consommation instantanée, lecture simultanée du régime moteur, vitesse d'avancement et vitesse de rotation de la PDF. Témoins et avertisseur sonore
<b>PNEUMATIQUES</b> (de série)	280/70R18	
En option	340/65R18 * 320/65R18 * 250/85R20 * 300/70R20 * 320/70R20 * 340/65R20 * 31x15.50-15 XTC ou STG * 13.6-16 Garden	
<b>CROCHETS DE REMORQUAGE</b> (de série)	Arrière CUNA et avant	
En option	Crochet de remorquage arrière CEE ou CEE avec châssis Slider ou CUNA avec châssis Slider	
<b>POIDS EN ORDRE DE MARCHÉ</b>		
Avec cadre de protection (kg)	2450	2380
Avec cabine (kg)	2580	2510
<b>AUTRES OPTIONS</b>	Pare-chocs avant, kit lampe pivotante, lests avant et lests pour roues, filtres à charbons actifs pour cabine	



# Volcan MT K105



	31x15.50-15 XTC	31x15.50-15 STG	440/50R17 ALL GROUND	425/55R17 AC70G	340/65R20
	avec jante fixe	avec jante fixe	avec jante fixe	avec jante fixe	avec jante réglable
<b>A</b> Largeur du pneu (mm)	368	394	431	430	343
<b>B</b> Diamètre du pneu (mm)	800	800	873	884	958
<b>C</b> Voie min/max (mm)	1510	1510	1476	1476	1354/1618
<b>D</b> Largeur min/max (mm)	1878	1904	1907	1906	1697/1961

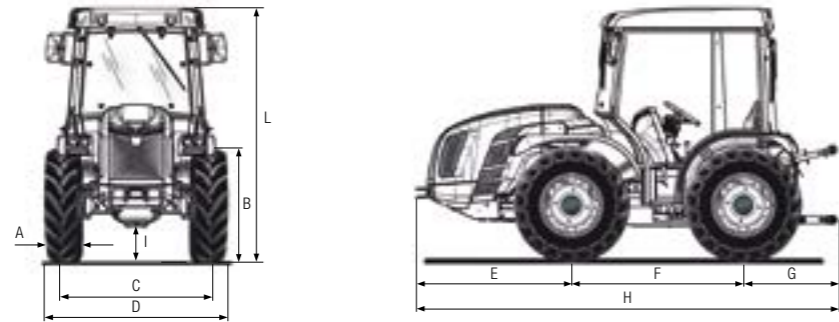

Dimensions Volcan K105 MT (mm):					
E	F	G	H	I min/max	L min/max
1348	1495	932	3775	184/294	2070/2180

CARACTÉRISTIQUES TECHNIQUES	Volcan K105 MT
<b>MOTEUR</b>	Kubota V3800-CR-T-EU3
Nombre de cylindres	4 en ligne
Cylindrée (cm³)	3769
Aspiration	Turbo
Alimentation	Injection directe "Common rail"
Norme d'émissions	Stage 3B
Équilibrage	Masses contre-rotatives
Puissance (kW/CV)	72,1 / 98
Régime nominal (tours/min)	2400
Couple moteur maximal (Nm/tours.min)	330 / 1500
Gestion régime moteur	Réglage électronique du régime moteur grâce à une console avec fonctions de : augmentation et réduction du régime moteur, mémorisation et rappel de la vitesse réglée, extinction et passage à la vitesse minimale
Refroidissement	Par liquide
Capacité du réservoir (l)	54
Filtre à air	Préfiltre à cyclone intégré avec filtre à air de grande efficacité et prise d'air avant
<b>CHÂSSIS</b>	Châssis intégral oscillant OS-FRAME à roues directrices
<b>TRACTION</b>	Quatre roues motrices avec désactivation de la traction avant à commande électro-hydraulique
<b>TRANSMISSION</b>	Boîte de vitesses synchronisée à 32 vitesses : 16 AV et 16 AR avec inversion synchronisée
<b>INVERSEUR EASYDRIVE®</b> (en option)	Electro-électrique à gestion électronique avec levier (à trois positions AV-N-AR) positionné à droite du volant. Possibilité de choix entre 5 niveaux de réactivité
Embrayage transmission	À disques multiples en bain d'huile avec commande hydraulique proportionnelle à gestion électronique et actionnement PRO-ACT System
<b>DIFFÉRENTIEL</b>	Avant et arrière. Blocage des différentiels : avant et arrière, simultanément ou seulement à l'arrière avec commande électro-hydraulique
<b>ESSIEUX</b>	Avant et arrière avec réducteurs épicycloïdaux. Essieu avant oscillant au centre (environ ±15°)
<b>PRISE DE FORCE ARRIÈRE</b>	Indépendante de la boîte de vitesses et synchronisée avec l'avancement. Activable sous charge avec frein en position désactivée
Embrayage PDF	À disques multiples en bain d'huile à commande électrohydraulique
Vitesse de rotation PDF (tours/min)	De série : 540/1000 - En option : 540/540E
<b>SYSTÈME HYDRAULIQUE</b>	À double circuit avec pompes indépendantes et échangeur de chaleur
Débit hydraulique au niveau de la direction hydraulique et des commandes électro-hydrauliques (l/min)	33
Débit hydraulique au niveau de l'élévateur et des distributeurs (l/min)	30
Pression hydraulique maximale (bars)	180
<b>DISTRIBUTEURS ARRIÈRE</b>	À commande mécanique
De série	1 à effet simple et 2 à double effet
En option et en plus de celles de série	1 à effet simple ou 1 à double effet ou 1 à double effet flottant
Joystick (en option)	À commande électronique proportionnelle des élévateurs et des distributeurs arrière composés de : 1 à effet simple sans retour libre, 3 à double effet (distributeurs qui remplacent ceux de série). Potentiomètre pour le réglage de la sensibilité du joystick
<b>SYSTÈME ÉLECTRIQUE</b>	Batterie 100 Ah / 12 V - Alternateur 95 A
Prises de courant arrière	À 7 pôles et à 3 pôles
<b>DISPOSITIF DE LEVAGE ARRIÈRE</b>	À quatre vérins extérieurs avec suspension hydraulique et Dual Floating System®
Fixation des outils à 3 points	Fixations rapides angulaires cat. 1 et 2, bras réglables en longueur et crochets réglables en largeur
Tirant troisième point	De série : avec réglage manuel - En option : entretoise et tirant à commande hydraulique
Capacité de levage aux rotules (kg)	2300
<b>DISPOSITIF DE LEVAGE AVANT</b> (en option)	À deux vérins extérieurs avec protection frontale et 2 distributeurs à double effet avec retour libre
Bras troisième point	Rigides avec fixations rapides cat. 1
Capacité de levage (kg)	800
<b>POSTE DE CONDUITE</b>	Version élargie, réversible avec plateforme pivotante suspendue sur silent-blocks. Pédales suspendues montées sur la tour de commande pivotante
Volant de direction	Réglable en inclinaison
Siège	Avec rabattement facilité par ressorts pneumatiques, ceinture de sécurité et senseur « homme à bord » De série : siège confort avec ressorts réglables en fonction du poids de l'opérateur - En option : sièges 'Grammer' avec ressorts à suspension pneumatique
<b>FREINS DE SERVICE</b>	À disque à bain d'huile avec commande hydrostatique, agissant sur les 4 roues avec engagement automatique de la traction à 4 roues
Frein de stationnement	Automatique et indépendant Brake-Off agissant comme frein à main à action proportionnelle
<b>DIRECTION ASSISTÉE</b>	Direction hydrostatique agissant sur les roues avant. Déviateur de flux pour direction hydraulique
<b>SÉCURITÉ</b>	De série : semi-cabine de protection et lampe pivotante
<b>CABINE</b> (en option)	Homologuée et insonorisée, avec châssis monocoque monté sur silent-blocks, lampe pivotante et siège en tissu. Système de ventilation, chauffage et climatisation
TABLEAU DE BORD	Avec écran multifonctions à couleurs et instruments numériques comprenant : compteur horaire, tension de la batterie, consommation instantanée, niveau d'obturation DPF, lecture simultanée du régime moteur, vitesse d'avancement et vitesse de rotation de la PDF. Témoins et avertisseur sonore
<b>PNEUMATIQUES</b> (de série)	31x15.50-15 XTC
En option	340/65R20 * 31x15.50-15 STG * 440/50-17 All-Ground * 425/55-17 AC70G
<b>CROCHETS DE REMORQUAGE</b> (de série)	Arrière CUNA et avant
En option	Crochet de remorquage arrière CEE ou CEE avec châssis Slider ou CUNA avec châssis Slider
<b>POIDS EN ORDRE DE MARCHE</b>	
Avec semi-cabine (kg)	2480
Avec cabine (kg)	2560
<b>AUTRES OPTIONS</b>	Pare-chocs avant, lests avant et lests pour roues, préfiltre air à turbine, filtres à charbons actifs pour cabine



# Volcan SDT RS

## K105 | L80

	260/70R16	300/70R20	260/70R16	340/65R20	280/70-18	360/70R20
	Avant	Arrière	Avant	Arrière	Avant	Arrière
<b>A</b> Largeur du pneu (mm)	258	286	258	343	265	357
<b>B</b> Diamètre du pneu (mm)	770	958	770	958	849	1042
<b>C</b> Voie min/max (mm)	1122/1522	1054/1490	1122/1522	1054/1490	1098/1538	1170/1490
<b>D</b> Largeur min/max (mm)	1380/1780	1340/1776	1380/1780	1397/1833	1363/1803	1527/1847

	280/70-18	320/70R24	320/65R18	380/70R20	340/65R18	420/65R24
	Avant	Arrière	Avant	Arrière	Avant	Arrière
<b>A</b> Largeur du pneu (mm)	265	316	319	370	343	418
<b>B</b> Diamètre du pneu (mm)	849	1092	873	1078	899	1155
<b>C</b> Voie min/max (mm)	1098/1538	1034/1518	1166/1470	1170/1490	1170/1466	1190/1460
<b>D</b> Largeur min/max (mm)	1363/1803	1350/1834	1485/1789	1540/1860	1513/1809	1608/1878

Dimensions Volcan K105   L80 SDT RS (mm):						
E	F	G	H	I min/max	L min/max	M min/max
1348	1607	968	3923	157/257	2216/2316	1792/1857

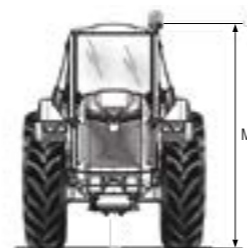
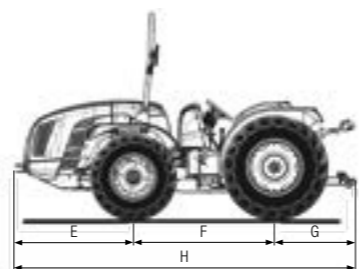
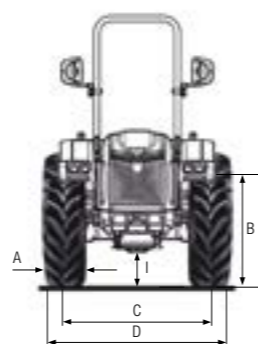

Cabine Compact AIRTECH

CARACTÉRISTIQUES TECHNIQUES	Volcan K105 SDT RS	Volcan L80 SDT RS
<b>MOTEUR</b>	Kubota V3800-CR-T-EU3	Kohler KDI 2504 TCR
Nombre de cylindres	4 en ligne	4 en ligne / 16 soupapes
Cylindrée (cm³)	3769	2482
Aspiration	Turbo	Turbo / Intercooler
Alimentation	Injection directe "Common rail"	Injection directe "Common rail" - 2000 bar
Norme d'émissions	Stage 3B	Stage 3B
Équilibrage	Masses contre-rotatives	Masses contre-rotatives
Puissance (kW/CV)	72,1 / 98	55,4 / 75,3
Régime nominal (tours/min)	2400	2300
Couple moteur maximal (Nm/tours.min)	330 / 1500	300 / 1500
Gestion régime moteur	Réglage électronique du régime moteur grâce à une console avec fonctions de : augmentation et réduction du régime moteur, mémorisation et rappel de la vitesse réglée, extinction et passage à la vitesse minimale	
Refroidissement	Par liquide	
Capacité du réservoir (l)	70 l (version avec arche de protection) - 54 l (version avec cabine)	
<b>CHÂSSIS</b>	Châssis intégrale oscillant OS-FRAME avec roues directrices	
<b>TRACTION</b>	Quatre roues motrices avec désactivation de la traction avant à commande électro-hydraulique	
<b>TRANSMISSION</b>	Boîte de vitesses synchronisée à 32 vitesses : 16 AV et 16 AR avec inversion synchronisée	
<b>INVERSEUR EASYDRIVE®</b> (en option)	Electro-électrique à gestion électronique avec levier (à trois positions AV-N-AR) positionné à droite du volant. Possibilité de choix entre 5 niveaux de réactivité	
Embrayage transmission	À disques multiples en bain d'huile avec commande hydraulique proportionnelle à gestion électronique et actionnement PRO-ACT System	
<b>DIFFÉRENTIEL</b>	Avant et arrière. Blocage des différentiels : avant et arrière, simultanément ou seulement à l'arrière avec commande électro-hydraulique	
<b>ESSEUX</b>	Avant avec réducteurs épicycloïdaux et arrière avec réducteurs en cascade. Essieu avant oscillant au centre (±15° environ)	
<b>PRISE DE FORCE ARRIÈRE</b>	Indépendante de la boîte de vitesses et synchronisée avec l'avancement. Activable sous charge avec frein en position désactivée	
Embrayage PDF	À disques multiples en bain d'huile à commande électrohydraulique	
Vitesse de rotation PDF (tours/min)	De série : 540/540E - En option : 540/1000	
<b>SYSTÈME HYDRAULIQUE</b>	À double circuit avec pompes indépendantes et échangeur de chaleur	
Débit hydraulique au niveau de la direction hydraulique et des commandes électro-hydrauliques (l/min)	33	
Débit hydraulique au niveau de l'élevateur et des distributeurs (l/min)	30 (en option, pompe majorée avec débit de 49 l/min)	
Pression hydraulique maximale (bars)	180	
<b>DISTRIBUTEURS ARRIÈRE</b>	À commande mécanique	
De série	2 à double effet	
En option et en plus de celles de série	1 à effet simple et 1 à double effet ou 1 à double effet et 1 à double effet flottant	
Joystick (en option)	À commande électronique proportionnelle des élévateurs et des distributeurs arrière composés de : 1 à effet simple à débit réglable avec retour libre, 3 à double effet (distributeurs qui remplacent ceux de série) et pompe majorée de 49 l/min. Potentiomètre pour le réglage de la sensibilité du joystick	
<b>SYSTÈME ÉLECTRIQUE</b>	Batterie 100 Ah / 12 V - Alternateur 95 A	
Prises de courant arrière	À 7 pôles et à 3 pôles	
<b>DISPOSITIF DE LEVAGE ARRIÈRE</b>	De série : à deux vérins extérieurs - En option : à position et effort contrôlé	
Fixation des outils à 3 points	De série : Fixations normales cat. 1 et 2. En option : Fixations rapides cat. 1 et 2, bras non réglables en longueur ou Fixations rapides angulaires cat. 1 et 2, bras réglables en longueur et crochets réglables en largeur	
Tirant troisième point	De série : avec réglage manuel - En option : entretoise et tirant à commande hydraulique	
Capacité de levage aux rotules (kg)	2700	
<b>DISPOSITIF DE LEVAGE AVANT</b> (en option)	Avec protection frontale et 2 distributeurs à double effet avec retour libre	
Bras troisième point	Rigides avec fixations rapides cat. 1	
Capacité de levage (kg)	800	
<b>POSTE DE CONDUITE</b>	Monodirectionnel avec plateforme suspendue sur silent-blocks. Pédales suspendues montées sur la tour de commande	
Volant de direction	Réglable en inclinaison	
Siège	Avec ceinture de sécurité et senseur « homme à bord ». De série : siège confort avec ressorts réglables en fonction du poids de l'opérateur - En option : siège 'Kab Seating' ou sièges 'Grammar' avec ressorts à suspension pneumatique	
<b>FREINS DE SERVICE</b>	À disque à bain d'huile avec commande hydrostatique, agissant sur les 4 roues avec engagement automatique de la traction à 4 roues	
Frein de stationnement	De série : agissant sur la transmission arrière avec commande à levier - En option : automatique et indépendant Brake-Off agissant comme frein à main à action proportionnelle	
<b>DIRECTION ASSISTÉE</b>	Avec direction hydrostatique agissant sur les roues avant	
<b>SÉCURITÉ</b>	De série : cadre de protection avant homologué, avec ressorts à gaz pour faciliter le relevage et l'abaissement	
<b>CABINE</b> (en option)	Version compacte AIRTECH, pressurisée et homologuée cat. 4. Insonorisée, avec châssis monocoque monté sur silent-blocks, lampe pivotante et siège en tissu. Cellule de sécurité intégrée dans la structure, tableau de bord et aérateurs de type automobile. Climatisation et frein de stationnement Brake-Off de série	
<b>TABLEAU DE BORD</b>	Avec écran multifonctions à couleurs et instruments numériques comprenant : compteur horaire, tension de la batterie, consommation instantanée, niveau d'obturation DPF, lecture simultanée du régime moteur, vitesse d'avancement et vitesse de rotation de la PDF. Témoins et avertisseur sonore	
<b>PNEUMATIQUES</b> (de série)	260/70R16*300/70R20	
En option	260/70R16*340/65R20 - 280/70-18*360/70R20 - 280/70-18*320/70R24 - 320/65R18*380/70R20 - 340/65R18*420/65R24	
<b>CROCHETS DE REMORQUAGE</b> (de série)	Arrière CUNA et avant	
En option	Crochet de remorquage arrière CEE ou CEE avec châssis Slider ou CUNA avec châssis Slider	
<b>POIDS EN ORDRE DE MARCHÉ</b>		
Avec cadre de protection (kg)	2520	2450
Avec cabine Compact (kg)	2700	2630
<b>AUTRES OPTIONS</b>	Pare-chocs avant, kit lampe pivotante, lests avant, lests pour roues avant, kit bride en fonte pour roues arrière 24", kit plaque avant pour fixation des outils, filtres à charbons actifs pour cabine pressurisée	



# Volcan SDT DUALSTEER®

## K105 | L80

	260/70R16	300/70R20	260/70R16	340/65R20	280/70-18	360/70R20
	Avant	Arrière	Avant	Arrière	Avant	Arrière
<b>A</b> Largeur du pneu (mm)	258	286	258	343	265	357
<b>B</b> Diamètre du pneu (mm)	770	958	770	958	849	1042
<b>C</b> Voie min/max (mm)	1122/1522	1054/1490	1122/1522	1054/1490	1098/1538	1170/1490
<b>D</b> Largeur min/max (mm)	1380/1780	1340/1776	1380/1780	1397/1833	1363/1803	1527/1847

	280/70-18	320/70R24	320/65R18	380/70R20	340/65R18	420/65R24
	Avant	Arrière	Avant	Arrière	Avant	Arrière
<b>A</b> Largeur du pneu (mm)	265	316	319	370	343	418
<b>B</b> Diamètre du pneu (mm)	849	1092	873	1078	899	1155
<b>C</b> Voie min/max (mm)	1098/1538	1034/1518	1166/1470	1170/1490	1170/1466	1190/1460
<b>D</b> Largeur min/max (mm)	1363/1803	1350/1834	1485/1789	1540/1860	1513/1809	1608/1878

Dimensions Volcan K105   L80 SDT DUALSTEER® (mm):						
E	F	G	H	I min/max	L min/max	M min/max
1348	1607	968	3923	134/234	2216/2316	1792/1857

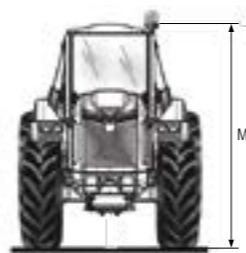
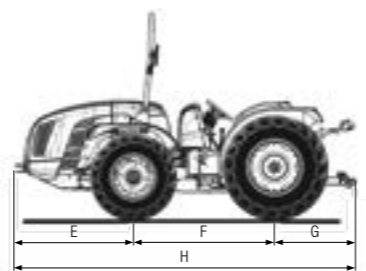
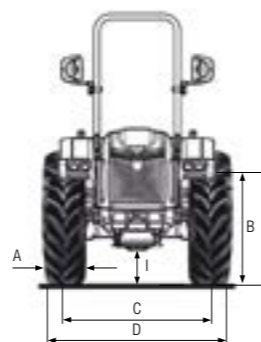

Cabine Compact AIRTECH

CARACTÉRISTIQUES TECHNIQUES	Volcan K105 SDT DUALSTEER®	Volcan L80 SDT DUALSTEER®
<b>MOTEUR</b>	Kubota V3800-CR-T-EU3	Kohler KDI 2504 TCR
Nombre de cylindres	4 en ligne	4 en ligne / 16 soupapes
Cylindrée (cm³)	3769	2482
Aspiration	Turbo	Turbo / Intercooler
Alimentation	Injection directe "Common rail"	Injection directe "Common rail" - 2000 bar
Norme d'émissions	Stage 3B	Stage 3B
Équilibrage	Masses contre-rotatives	Masses contre-rotatives
Puissance (kW/CV)	72,1 / 98	55,4 / 75,3
Régime nominal (tours/min)	2400	2300
Couple moteur maximal (Nm/tours.min)	330 / 1500	300 / 1500
Gestion régime moteur	Réglage électronique du régime moteur grâce à une console avec fonctions de : augmentation et réduction du régime moteur, mémorisation et rappel de la vitesse réglée, extinction et passage à la vitesse minimale	
Refroidissement	Par liquide	
Capacité du réservoir (l)	70 l (version avec arche de protection) - 54 l (version avec cabine)	
<b>CHÂSSIS</b>	Châssis intégrale oscillant OS-FRAME avec articulation centrale et roues directrices	
<b>TRACTION</b>	Quatre roues motrices avec désactivation de la traction avant à commande électro-hydraulique	
<b>TRANSMISSION</b>	Boîte de vitesses synchronisée à 32 vitesses : 16 AV et 16 AR avec inversion synchronisée	
<b>INVERSEUR EASYDRIVE®</b> (en option)	Electro-électrique à gestion électronique avec levier (à trois positions AV-N-AR) positionné à droite du volant. Possibilité de choix entre 5 niveaux de réactivité	
Embrayage transmission	À disques multiples en bain d'huile avec commande hydraulique proportionnelle à gestion électronique et actionnement PRO-ACT System	
<b>DIFFÉRENTIEL</b>	Avant et arrière. Blocage des différentiels : avant et arrière, simultanément ou seulement à l'arrière avec commande électro-hydraulique	
<b>ESSIEUX</b>	Avant avec réducteurs épicycloïdaux et arrière avec réducteurs en cascade. Essieu avant oscillant au centre (±15° environ)	
<b>PRISE DE FORCE ARRIÈRE</b>	Indépendante de la boîte de vitesses et synchronisée avec l'avancement. Activable sous charge avec frein en position désactivée	
Embrayage PDF	À disques multiples en bain d'huile à commande électrohydraulique	
Vitesse de rotation PDF (tours/min)	De série : 540/540E - En option : 540/1000	
<b>SYSTÈME HYDRAULIQUE</b>	À double circuit avec pompes indépendantes et échangeur de chaleur	
Débit hydraulique au niveau de la direction hydraulique et des commandes électro-hydrauliques (l/min)	33	
Débit hydraulique au niveau de l'élévateur et des distributeurs (l/min)	30 (en option, pompe majorée avec débit de 49 l/min)	
Pression hydraulique maximale (bars)	180	
<b>DISTRIBUTEURS ARRIÈRE</b>	À commande mécanique	
De série	2 à double effet	
En option et en plus de celles de série	1 à effet simple et 1 à double effet ou 1 à double effet et 1 à double effet flottant	
Joystick (en option)	À commande électronique proportionnelle des élévateurs et des distributeurs arrière composés de : 1 à effet simple à débit réglable avec retour libre, 3 à double effet (distributeurs qui remplacent ceux de série) et pompe majorée de 49 l/min. Potentiomètre pour le réglage de la sensibilité du joystick	
<b>SYSTÈME ÉLECTRIQUE</b>	Batterie 100 Ah / 12 V - Alternateur 95 A	
Prises de courant arrière	À 7 pôles et à 3 pôles	
<b>DISPOSITIF DE LEVAGE ARRIÈRE</b>	De série : à deux vérins extérieurs - En option : à position et effort contrôlé	
Fixation des outils à 3 points	De série : Fixations normales cat. 1 et 2. En option : Fixations rapides cat. 1 et 2, bras non réglables en longueur ou Fixations rapides angulaires cat. 1 et 2, bras réglables en longueur et crochets réglables en largeur	
Tirant troisième point	De série : avec réglage manuel - En option : entretoise et tirant à commande hydraulique	
Capacité de levage aux rotules (kg)	2700	
<b>DISPOSITIF DE LEVAGE AVANT</b> (en option)	Avec protection frontale et 2 distributeurs à double effet avec retour libre	
Bras troisième point	Rigides avec fixations rapides cat. 1	
Capacité de levage (kg)	800	
<b>POSTE DE CONDUITE</b>	Monodirectionnel avec plateforme suspendue sur silent-blocks. Pédales suspendues montées sur la tour de commande	
Volant de direction	Réglable en inclinaison	
Siège	Avec ceinture de sécurité et senseur « homme à bord ». De série : siège confort avec ressorts réglables en fonction du poids de l'opérateur - En option : siège 'Kab Seating' ou sièges 'Grammer' avec ressorts à suspension pneumatique	
<b>FREINS DE SERVICE</b>	À disque à bain d'huile avec commande hydrostatique, agissant sur les 4 roues avec engagement automatique de la traction à 4 roues	
Frein de stationnement	De série : agissant sur la transmission arrière avec commande à levier - En option : automatique et indépendant Brake-Off agissant comme frein à main à action proportionnelle	
<b>DIRECTION ASSISTÉE</b>	Double système de direction Dualsteer® à 4 cylindres. Direction hydrostatique agissant sur les roues avant et sur le nœud central	
<b>SÉCURITÉ</b>	De série : cadre de protection avant homologué, avec ressorts à gaz pour faciliter le relevage et l'abaissement	
<b>CABINE</b> (en option)	Version compacte AIRTECH, pressurisée et homologuée cat. 4. Insonorisée, avec châssis monocoque monté sur silent-blocks, lampe pivotante et siège en tissu. Cellule de sécurité intégrée dans la structure, tableau de bord et aérateurs de type automobile. Climatisation et frein de stationnement Brake-Off de série	
<b>TABLEAU DE BORD</b>	Avec écran multifonctions à couleurs et instruments numériques comprenant : compteur horaire, tension de la batterie, consommation instantanée, niveau d'obturation DPF, lecture simultanée du régime moteur, vitesse d'avancement et vitesse de rotation de la PDF. Témoins et avertisseur sonore	
<b>PNEUMATIQUES</b> (de série)	260/70R16*300/70R20	
En option	260/70R16*340/65R20 - 280/70-18*360/70R20 - 280/70-18*320/70R24 - 320/65R18*380/70R20 - 340/65R18*420/65R24	
<b>CROCHETS DE REMORQUAGE</b> (de série)	Arrière CUNA et avant	
En option	Crochet de remorquage arrière CEE ou CEE avec châssis Slider ou CUNA avec châssis Slider	
<b>POIDS EN ORDRE DE MARCHÉ</b>		
Avec cadre de protection (kg)	2570	2500
Avec cabine Compact (kg)	2700	2630
<b>AUTRES OPTIONS</b>	Pare-chocs avant, kit lampe pivotante, lests avant, lests pour roues avant, kit bride en fonte pour roues arrière 24", kit plaque avant pour fixation des outils, filtres à charbons actifs pour cabine pressurisée	







LES SERVICE



**PIÈCES DE RECHANGE**

Une gamme complète de pièces de rechange originales, garantie directement par le constructeur.



**ASSISTANCE**

Une équipe de spécialistes formés et disponibles, pour assurer un service efficace et déterminant.



**GARANTIE**

Une sécurité précise pour la satisfaction du client: deux ans de garantie sont incluses dans le prix.



**LUBRIFIANTS**

On conseil l'utilisation de lubrifiants originaux PowerLube.



**FINANCEMENTS**

Solutions financières personnalisées pour répondre aux demandes de crédit.



M A D E I N I T A L Y

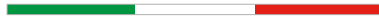

**BCS S.p.A.**

Viale Mazzini, 161 - 20081 Abbiategrasso (Milano)  
Tel. +39 02 94821 - Fax +39 02 94960800  
info@bcs-ferrari.it

[www.bcs-volcan.it](http://www.bcs-volcan.it)

