

MAGNUM







MAGNUM: ALLEN HERAUSFORDERUNGEN GEWACHSEN

AUCH NACH MEHR ALS 170 JAHREN WERDEN WIR NICHT MÜDE, UNSERER VISION ZU FOLGEN: INNOVATIVE, ZUVERLÄSSIGE UND WIRTSCHAFTLICHE LANDTECHNIK FÜR ZUKUNFTSORIENTIERTE LANDWIRTE BEREITZUSTELLEN

Case IH hat mit legendären Marken wie Case, International Harvester und David Brown bei der Entwicklung der Landwirtschaft eine entscheidende Rolle gespielt. Als Erfinder von Axial-Flow® Einzelrotor-Drusch, hydraulischem Wendegetriebe und Pionier bei der stufenlosen Antriebstechnik, trägt Case IH dieses Erbe weiter. Dabei bleibt die zukunftsweisende Vision unserer Vorfahren bis heute das Kernelement aller unserer Maschinen und Entwicklungen. Mit dieser Leidenschaft entwickeln und produzieren wir auch heute landwirtschaftliche Maschinen in Europa und weltweit. Mehr als 150.000 Magnum und Magnum CVX Traktoren, die überall auf der Welt im Einsatz sind, bestätigen unser Engagement, die Erwartungen der Landwirte weltweit nicht nur zu erfüllen, sondern zu übertreffen.

Dank unserer langjährigen Erfahrungen wissen wir genau was unsere Kunden benötigen und können Ihnen die passenden Maschinen liefern. Wir bieten in Zusammenarbeit mit unseren Händlern einen Service für unsere Kunden, bei dem wir gleichermaßen von uns und unseren Händlern einen hohen Qualitätsstandard fordern. Das Netzwerk von 391 Händlern, 679 Händlerniederlassungen und Verkaufsstellen sowie 1.377 Case IH Servicezentren in Europa ist Ihre Garantie für einen persönlichen und professionellen Kundendienst. So verdienen wir uns das Vertrauen unserer Kunden.

DIE BEWÄHRTE MAGNUM BAUREIHE – EINE GEWINNBRINGENDE INVESTITION

Die erstmals 1987 vorgestellte Magnum Baureihe hat in den vergangenen 27 Jahren immer mehr Kunden überzeugt und ist vor allem für Ackerbau und Lohnunternehmen die erste Wahl. Mit dem Magnum bewältigen Sie alle Arbeiten schnell, effizient, zuverlässig und beeindruckend produktiv. In der luxuriösen, leisen und gefederten Komfortkabine des Magnum, mit den intuitiv und ergonomisch gestalteten Bedienelementen wird Ihnen kein Arbeitstag zu lang. Auch nach Einbruch der Dunkelheit ist der Magnum mit seinen hervorragenden 360° LED Arbeitscheinwerfern bestens ausgestattet und macht die Nacht zum Tag.

MODELLE (FULL POWERSHIFT/STUFENLOS)	Nennleistung ECE R120 ³⁾ @ 2.000 U/min (kW/PS)	Höchstleistung ECE R120 ³⁾ mit Leistungsmanagement @ 1.800 U/min (kW/PS)	Hubraum (cm ³)	Zylinder
Magnum 250 FPS / CVX	184 / 250	235 / 320	8.700	6
Magnum 280 FPS / CVX	206 / 280	258 / 351		
Magnum 310 FPS / CVX	229 / 311	281 / 382		
Magnum 340 FPS / CVX	250 / 340	301 / 409		
Magnum 380 CVX	279 / 379	320 / 435		

³⁾ ECE R120 entspricht ISO 14396 und 97 / 68 / EC oder 2000 / 25 / EC

MAGNUM DIE ERFOLGSGESCHICHTE

Der Erfolg von Case IH beruht nicht zuletzt auf einer starken Vergangenheit. Infolge von kontinuierlicher Entwicklung und Wachstum sind wir heute einer der größten Hersteller landwirtschaftlicher Maschinen weltweit. Dank der ständigen Entwicklungsarbeit und dem Ausbau unserer Modellpalette bieten wir unseren Kunden heute ein umfassenderes und stärkeres Sortiment als jemals zuvor.

1987

Die ersten Traktoren der Magnum 7100 Serie mit 160 bis 240 PS werden in den Markt eingeführt.



1993

Die Magnum 7200 Baureihe wird vorgestellt: Auch diese Traktoren setzen mit Leistung, Technologie und kundenorientiertem Komfort einen neuen Standard in der Branche.



1998

Einführung des MX Magnum. Er bietet noch mehr Traktion, ein komfortableres Fahrverhalten und elektronisches Motor- und Getriebemanagement.



2004

Case IH ist erneut Trendsetter und stattet mit der nächsten Generation einen Traktor mit einem automatischen Lenksystem ab Werk aus.



2007

Einführung der Modelle Magnum 225, 250, 280, 310 und 335 mit dem ersten Touchscreen-Monitor AFS Pro 600 und optimierten Autoshift-Funktionen für Feld und Straße.



2009

APM – das Automatische Produktivitätsmanagement wird für optimale Kraftstoffeffizienz in der Magnum Baureihe eingeführt.



2011

Alle Magnum Modelle erfüllen die Abgasvorschriften der Stufe IIIB mit unserer Efficient Power Technologie.



2012

Der Magnum feiert ein erfolgreiches Vierteljahrhundert!



2014

Case IH stellt die Magnum CVX Modelle mit 250 bis 380 PS vor und feiert den 150.000 Magnum Traktor.





MAGNUM – HÖCHSTE PRODUKTIVITÄT

ALLES WAS SIE VON IHREM TRAKTOR ERWARTEN – UND MEHR

Mit seiner optimalen Gewichtsverteilung, seinen bewiesenen Stärken in Sachen Leistung, Kraftstoffeffizienz, Komfort und Bedienbarkeit setzt der Magnum die Messlatte immer höher. Der neue Magnum bietet Ihrem Betrieb verlässliche Technologie und eine hohe Rentabilität.



MAXIMALER KOMFORT

Dank der leisen Kabine, der Klimaautomatik, des luxuriösen Fahrersitzes und der exzellenten Sicht auf die Front- und Heckanbaugeräte sind Sie selbst nach langen Arbeitstagen nicht erschöpft. Mit den neuen zweigeteilten Weitwinkelspiegeln behalten Sie Ihre Anhänger bei Transportarbeiten sicher im Blick. Das 360° LED Beleuchtungspaket lässt Sie Ihre Arbeit auch nach Einbruch der Dunkelheit mit gleicher Präzision fortsetzen. Das fünfteilige Federungssystem (Kabine, Sitz, Vorderachse, Schwingungstilgung an Front- und Heckhubwerk) sorgt für eine bemerkenswert ruhige und angenehme Fahrt.



MIT INTUITIVER BEDIENUNG „ALLES IM GRIFF“

Sie haben stets den perfekten Überblick über die komplette Bedienung. Die integrierte Bedienarmlehne vermittelt auf einen Blick alle relevanten Funktionen und der AFS Pro 700 Monitor verwaltet alle Daten von Traktor und Anbaugerät. Der Multicontrollerhebel macht die Bedienung dabei noch leichter; ausgeprägte Formen und Markierungen auf den Schaltern machen diese schon bei Berührung leicht wiedererkennbar; für die Arbeit bei Nacht sind diese zusätzlich mit einer Hintergrundbeleuchtung ausgestattet. So haben Sie die Kontrolle über Ihren Magnum bequem „in der Hand“.





KRAFT UND EFFIZIENZ UNTER DER HAUBE

Der kraftvolle 8,7 l 6 Zylinder Motor wurde auf Leistung und Kraftstoffeffizienz ausgelegt. Die flache Drehmomentkurve des neuen Magnum bedeutet: Das maximale Drehmoment ist über einen größeren Drehzahlbereich verfügbar. Mit unserem patentierten Hi-eSCR Abgassystem werden nicht nur die Vorgaben der Stufe IV erreicht, sondern zusätzliche Leistung generiert, und das bei einem optimierten Kraftstoffverbrauch.



HOHE LEISTUNG IM FELD UND AUF DER STRASSE

Das bewährte Full Powershift Getriebe mit Automatischem Produktivitätsmanagement (APM) passt die Drehzahl an den jeweiligen Leistungsbedarf an. Das Stufenlosgetriebe des Magnum CVX regelt die Fahrgeschwindigkeit automatisch von 0 bis 50 km/h und erreicht somit einen maximalen Fahrkomfort.



HUBKRAFT SATT

Der neue Magnum verfügt über eine durchgehende Hubkraft von max. 10.927 kg am Heck und bis zu 5.000 kg an der voll integrierten Fronthydraulik. Optional kann eine Frontzapfwelle ergänzt werden. Mit einer Hydraulikleistung von bis zu 282 l/min können auch anspruchsvolle Anbaugeräte mit ausreichend Öl versorgt werden. Mit bis zu sechs elektrohydraulischen Steuergeräten bietet der Magnum zudem vielfältige Anschlussmöglichkeiten.



KRÄFTIGE ZAPFWELLE

Die Hochleistungszapfwelle ist auf die gestiegenen Anforderungen ausgelegt, die mit der höheren Motorleistung einhergehen. 1.000 U/min werden bei Motordrehzahlen von 1.803 U/min und damit im Bereich eines starken Leistungsanstiegs erreicht. Dadurch stehen für Zapfwellenarbeiten immer genügend Leistungsreserven zur Verfügung. Optional ist auch eine 2-fach Zapfwelle mit 540 und 1.000 U/min verfügbar.



AFS: ERLÖS MAXIMIEREN

Der auf Wunsch integrierte AFS Pro 700 Touchscreen-Monitor zeigt Ihnen auf einen Blick alle relevanten Daten – vom Kraftstoffverbrauch bis zur Motor- und Zapfwellenleistung. Damit können Sie die unterschiedlichsten Anbaugeräte ganz einfach und schnell an die jeweiligen Arbeitsbedingungen anpassen und auch ISOBUS-kompatible Geräte überwachen und steuern. Für maximale Effizienz bietet unser umfangreiches Sortiment die passende Spurführungslösung – bis zu einer Genauigkeit von 2,5 cm.





Intuitive Bedienung



Höchster Komfort mit der Luxury-Kabine Ausstattung

KABINE KOMFORTABEL UND RUHIG

Wenn Sie die Kabine Ihrer Träume beschreiben würden, dann käme die Luxury-Kabine des Magnum dabei heraus! Die hochwertige Lederausstattung der Sitze und des Lenkrades, der ergonomisch geformte Fahrersitz mit Semi-Aktiv Federung und Sitzheizung und die günstig angeordneten Bedienelemente machen die Kabine einzigartig. Die Luxury-Kabine des Magnum vermittelt das Gefühl von maximalem Komfort. Gönnen Sie sich das Besondere – entscheiden Sie sich für den Magnum.

DER ARBEITSPLATZ: AUF DEN FAHRER ZUGESCHNITTEN

Ob Lenkrad, Sitz oder Multicontroller™-Armlehne, jedes dieser Bedienelemente ist individuell einstellbar und somit optimal an die Größe und das Gewicht des Fahrers anpassbar, damit eine gesunde Körperhaltung stets gegeben ist.

DER IDEALE ARBEITSPLATZ

Die geräumige und leise Kabine mit nur 67 dB(A), automatisch geregelter Klimaanlage und aktiv gefedertem Fahrersitz bietet ein Arbeitsumfeld, das keine Wünsche offen lässt. Die Arbeit am Steuer des Magnum macht einfach nur Spaß – und das bei höheren Tagesleistungen als je zuvor.

HÖCHSTER KOMFORT

Der hochwertige Ledersitz mit Niederfrequenzfederung und Sitzheizung vermittelt Ihnen ein Fahrgefühl, wie Sie es nur von einer Limousine der Oberklasse erwarten würden. Ihre Begleitung genießt auf dem, optional mit rotem Leder bezogenen, Beifahrersitz mit Rückenlehne und Sicherheitsgurt, ebenfalls eine angenehme Fahrt.

BLEIBEN SIE IN VERBINDUNG

Mit dem neuen Radio mit Bluetooth-Funktion bleiben Sie bei der Arbeit immer mobil erreichbar. Durch die leise Kabine können Sie ohne Kompromisse kommunizieren.

FAHRWERK & BELEUCHTUNG MEHRWERT ERFAHREN

WENN ES BEI EINBRUCH DER DUNKELHEIT WEITERGEHEN MUSS

Der Panoramablick aus der Kabine ermöglicht eine exzellente Rundumsicht. Auch die Motorhaube wurde so gestaltet, dass der bestmögliche Blick auf die Arbeitsgeräte im Frontanbau gewährleistet ist. An Tagen, an denen Sie auch nach Einbruch der Dunkelheit im Feld aktiv bleiben, leuchten die hellen LED-Arbeitsscheinwerfer das Umfeld des Traktors zu 360° aus und bieten so perfekte Sicht auf die Anbaugeräte – selbst bei großen Arbeitsbreiten. Mit einer Leuchtkraft von 34.400 Lumen wird dabei die Nacht zum Tag.

SANFTE FAHRT DANK FÜNFTEILIGER FEDERUNG

Das komplette Federungspaket besteht aus dem luftgefederten Sitz, einer Kabinen- und Vorderachsfederung sowie einer Schwingungstilgung für das Front- und Heckhubwerk. Der Magnum profitiert von den Synergieeffekten der fünf zusammenarbeitenden Federungssystemen, die optimal aufeinander abgestimmt sind.

BLEIBEN SIE „BODENSTÄNDIG“

Die Vorderachsfederung des Magnum sorgt verlässlich für die Bodenhaftung der Räder und so für bestmögliche Stabilität, Traktion und Fahrzeugkontrolle. Egal ob Sie auf dem Feld oder mit hohen Transportgeschwindigkeiten auf der Straße unterwegs sind, das System verhindert das Aufschaukeln des Traktors und Stöße werden von der Federung absorbiert. Somit kommt die Motorleistung verlässlich auf den Boden. Der geringe Wartungsbedarf der robusten, gefederten Vorderachse der Magnum Baureihe spart Zeit und Kosten.





Höchster Fahrkomfort dank Kabinenfederung



Vorderachsfederung für höchste Stabilität, sanfte Fahrt und volle Leistung mit optimaler Bodenhaftung



Die Leistungsdaten des Traktors auf einen Blick

ÜBERSICHTLICHE ANZEIGEN IMMER ALLES UNTER KONTROLLE

Wir wissen, wie beschäftigt Sie und Ihre Mitarbeiter sind. Deshalb stellen wir sicher, dass niemand beim Wechsel von einem Traktor auf den anderen Zeit damit verliert, sich an ein neues Bedienumfeld gewöhnen zu müssen. Dieses ist nämlich in jedem Case IH Traktor gleich, vom Maxxum bis zum Quadtrac. Mit dem Moment, in dem Sie in der Kabine Platz nehmen, sorgt das einheitliche Bedienkonzept für eine schnelle Übersicht der Funktionen. Sie wissen direkt, dass Sie die wichtigsten Maschinenzustände in dem Display in der A-Säule finden und kennen bereits alle Funktionen der Multicontroller Armlehne. Das spart jede Menge Eingewöhnungszeit und hilft den Traktor von Anfang an sicher und effizient zu bedienen.

BEDIENERFREUNDLICHE KOMMANDOZENTRALE

Mit dem Multicontroller, dem ICP-Bedienfeld und dem AFS Pro 700™ Touchscreen-Monitor sind die Traktorfunktionen in der Armlehne zusammengefasst. Hier finden sich zentral alle Funktionen, die Sie brauchen: Wahl der Fahrgeschwindigkeit, Fahrtrichtungswechsel, Handgas, Ein-/Ausschalten der Spurführung, Vorgewendemanagement, Bedienung von Zusatzsteuergeräten, Heckhubwerk, Zapfwelle, Vorderachse – alles ist übersichtlich und leicht erreichbar. Die Bedienung ist so intuitiv, dass neue Fahrer schon am ersten Tag, ohne lange Einarbeitung, optimal arbeiten können.

ARBEITSABLÄUFE OPTIMIEREN

Der AFS Pro 700™ Monitor vermittelt Ihnen auf einen Blick alle notwendigen Informationen über den Betriebszustand des Traktors – etwa zu Kraftstoffverbrauch, Motor- oder Zapfwellenleistung. Der Touchscreen ist leicht zu bedienen – so können Sie die Einstellung unterschiedlicher Anbaugeräte ganz unkompliziert an wechselnde Einsatzbedingungen angleichen. Um die Bedienung auf individuelle Ansprüche der Fahrer anzupassen, lassen sich die unterschiedlichen Bildschirmmasken völlig frei konfigurieren und optisch gestalten.

ALLES UNTER KONTROLLE

Die Instrumente zur Leistungsüberwachung in der A-Säule zeigen alle relevanten Daten des Traktors: Motordrehzahl, Sollgeschwindigkeit und aktuelle Geschwindigkeit sowie Anzeige von Parkbremse, Neutralstellung, Vorwärts- und Rückwärtsfahrbereich – alles wird klar und übersichtlich angezeigt, damit Sie stets den Überblick behalten.



- A AFS PRO 700 TOUCHSCREEN
- B MULTICONTROLLER
- C BEDienung DER STEUVENTILE INKLUSIVE JOYSTICK
- D ICP – INTUITIVES BEDiENFELD
- E FRONT-/HECKZAPFWELLE AN/AUS
- F REGELUNG HYDRAULIK

DEN STANDARD SETZEN BEI KRAFT UND LEISTUNG

Mit der außerordentlichen Effizienz und den geringen Abgaswerten profitieren Sie am Steuer des Magnum von dem technologischen Know-how von FPT Industrial, dem Motorenspezialisten von CNH Industrial. Die langjährige Entwicklung und die Erfahrung aus dem on- und offroad Bereich fließen hierbei in die spezifischen Anforderungen der Landwirtschaft ein.

Dank der von FPT Industrial für Case IH entwickelten und patentierten „High Efficiency Selective Catalytic Reduction“ (Hi-eSCR) erfüllen alle Magnum Modelle die Abgasnorm Euro Stufe 4. Zum Erreichen dieser Norm entwickelte FPT Industrial eine patentierte SCR-Lösung, die ohne Dieselpartikelfilter und Abgasrückführung arbeitet. Dieser Technologie werden Sie in Zukunft immer wieder unter dem Namen Hi-eSCR (High Efficient SCR) in Case IH Traktoren begegnen. Für den Kunden bedeutet das Leistungssteigerung, spontanes Ansprechverhalten und längere Wartungsintervalle der Motoren. Zudem konnte der Kraftstoffverbrauch noch weiter optimiert werden.

VOLLE KRAFT BEI JEDER ARBEIT

Die 8,7 l 6-Zylinder Common Rail-Motoren des Magnum zeichnen sich durch Zuverlässigkeit und Langlebigkeit aus. Die elektronische Motorsteuerung stellt zusätzliche Leistung zur Verfügung, wenn der Motor gefordert wird und die Drehzahl abnimmt. In der Praxis bedeutet das eine zuverlässige Reserve auch für schwerste Anforderungen. Turbolader mit variabler Geometrie passen den Motorlauf zusätzlich an alle Einsatzbedingungen an. Der Magnum CVX 380 präsentiert sich beispielsweise mit 380 PS bei Nenndrehzahl, leistet bei Feldarbeit und 1.800 Motorumdrehungen jedoch 417 PS. Kommt die Boostleistung für Transport und Zapfwellenarbeiten hinzu, sind es sogar 435 PS. Das Ganze bei einem maximalen Drehmoment von 1.850 Nm. Diese Technologie finden Sie selbstverständlich in allen Modellen der Magnum Baureihen mit Full Powershift und stufenlosem Getriebe.

MESSBARE KRAFTSTOFFEFFIZIENZ

Genügend Reserven an Leistung und Drehmoment sind Garanten für eine günstige Motorauslastung und sorgen für sparsame Verbräuche bei der Feldarbeit. Die niedrige Motordrehzahl von 1.400 U/min bei Transportgeschwindigkeit sorgt für die Wirtschaftlichkeit auf der Straße.



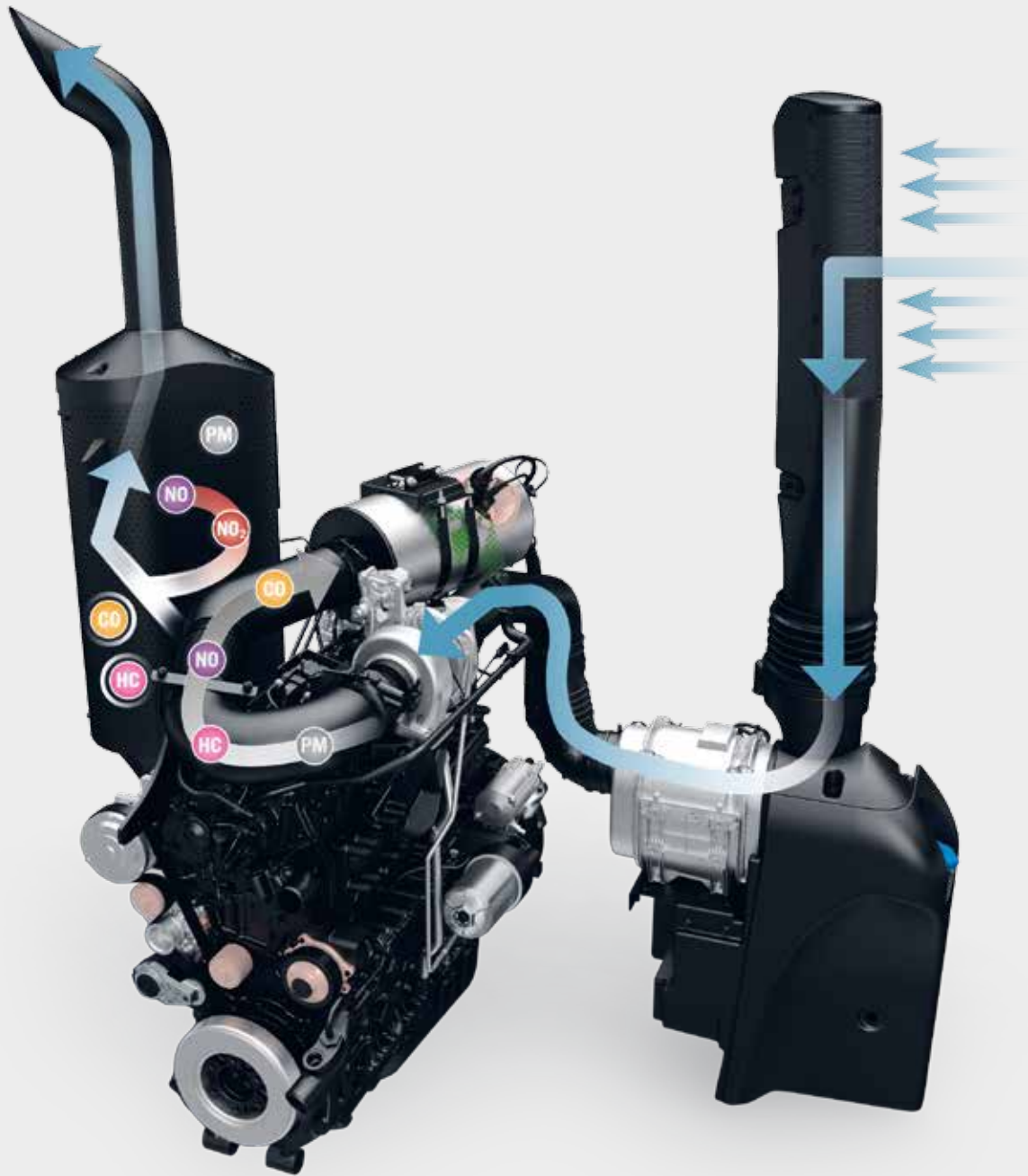

Perfektes Zusammenspiel von Motor und Getriebe – Motoren der Konzernschwester FPT Industrial

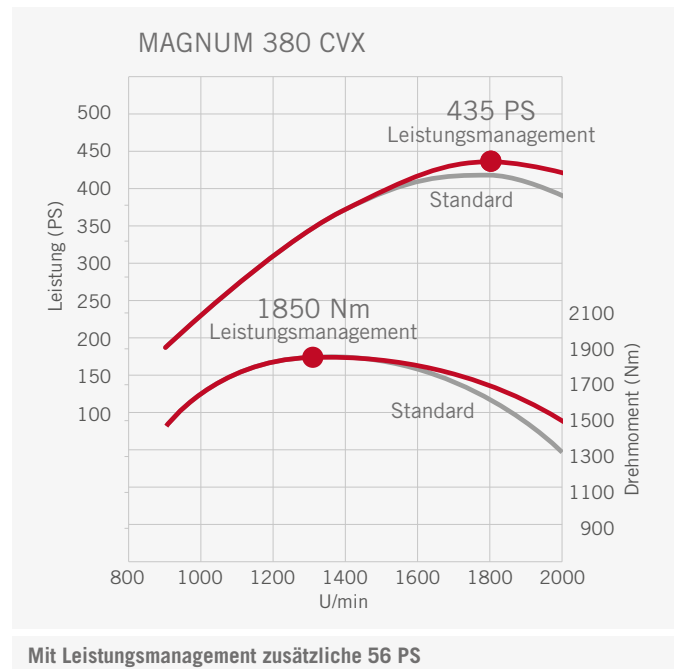

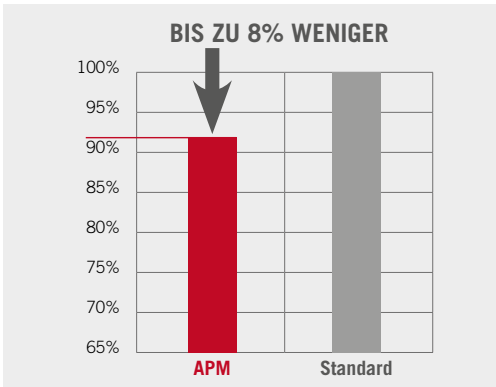

Reduzierter Kraftstoffverbrauch dank „Auto Road“-Funktion

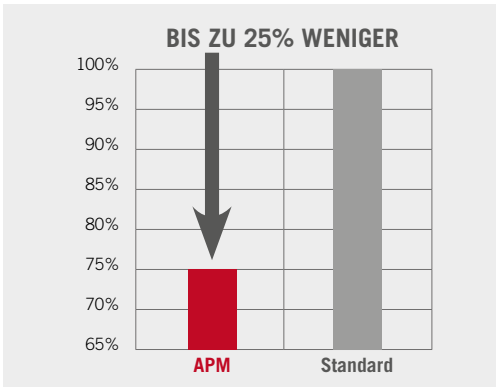

„Auto Field“: Steigert Ihre Produktivität und senkt die Kraftstoffkosten



23x6 Full Powershift Getriebe mit Kriechgang





FULL POWERSHIFT-GETRIEBE: LEISTUNG GENERIEREN

Die automatischen Schaltvorgänge erfolgen bei dem Full Powershift-Getriebe des Magnum bis 40 oder 50 km/h Transportgeschwindigkeit. Für spezielle Arbeiten mit niedriger Geschwindigkeit ist optional auch ein Kriechgang-Getriebe mit zusätzlich 5 Vorwärts- und 2 Rückwärtsgängen verfügbar. Alle Arbeiten erfolgen bei niedrigem Kraftstoffverbrauch, da das Automatische Produktivitätsmanagement mit Diesel Saver™ Funktion automatisch die optimale Motordrehzahl und dazu die optimale Übersetzung (Gang) im Hinblick auf die maximale Kraftstoffeffizienz wählt.

MIT APM SO EFFIZIENT WIE MÖGLICH

Mit dem Magnum können Sie sich ganz auf Ihre Arbeit konzentrieren, denn das APM sorgt im Hintergrund durch Gangwechsel und Anpassung der Motordrehzahl automatisch für minimalen Kraftstoffverbrauch.

Sie haben die Wahl zwischen Feld- und Straßenmodus; APM sorgt dann in Abhängigkeit von den jeweiligen Bedingungen für die höchstmögliche Effizienz. Bei der Feldarbeit können Sie eine Geschwindigkeit von bis zu 23 km/h am Multicontroller vorwählen, die „Auto Field“-Funktion passt dann Gang und Drehzahl kontinuierlich an die Arbeitsbedingungen und das Gelände an.

Die Full Powershiftgetriebe stehen als 23x6 Kriechganggetriebe, 19x4 40 km/h und 19x4 50 km/h Version zur Verfügung.

19x4 Full Powershift Getriebe 50 km/h

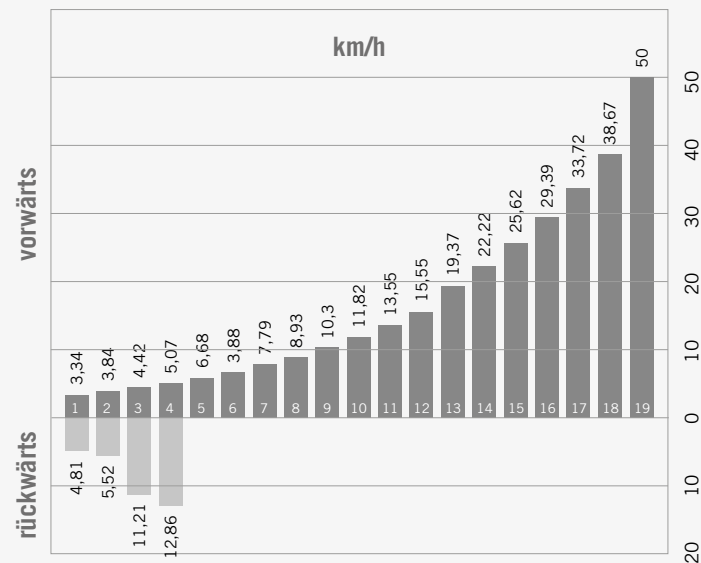

CVX GETRIEBE: KRAFTSCHLUSS PUR

Mit seiner Konstruktion ist das stufenlose CVX Getriebe auf dem neusten Stand der Technik. 4 mechanische Fahrbereiche sorgen für einen guten Wirkungsgrad im Feld und auf der Straße.

KRAFTSTOFFEFFIZIENZ – IMMER UND ÜBERALL

Die Vielseitigkeit des Magnum CVX Getriebes ist in der Praxis jeden Tag gegenwärtig. Transportfahrten bei kraftstoffschonenden 1.400 U/min, Feldgeschwindigkeiten bei optimaler und niedriger Drehzahl mit bestem Wirkungsgrad und die 30 m/h Kriechganggeschwindigkeit machen den Magnum CVX zum Multitool.

SICHER AM HANG MIT AKTIVER STILLSTANDSREGELUNG

Der Magnum CVX macht es Ihnen leicht. Wenn Sie an einem steilen Hang oder an einer steilen Kreuzung anhalten müssen, verhindert die bei allen CVX Modellen serienmäßige Aktive Stillstandsregelung ein Zurückrollen des Traktors, auch mit schwersten Anbaugeräten oder Anhängern. Sie können wieder anfahren, ohne Kupplung oder Bremse betätigen zu müssen.

ECODRIVE™ – INTUITIV KRAFTSTOFF SPAREN

Mit dem ECODRIVE Handgashebel kann der Fahrer Minimal- und Maximaldrehzahlen vorgeben und so die Motorleistung an anstehenden Arbeiten anpassen. So kann man unnötig hohe Motordrehzahlen von vornherein ausschließen und die Motordrückung komfortabel einstellen.





CVX-Getriebe – stufenlos von 0 bis 50 km/h.



Herausragende Leistung. Wählen Sie Ihre Geschwindigkeit zwischen 30 m/h und 50 km/h mit dem Multicontroller oder mit dem Fußpedal.

ZAPFWELLE: GEBALLTE KRAFT BEI KLEINER DREHZAHL

Die 1.000er Hochleistungszapfwelle ist auf die höhere Motorleistung des neuen Magnum abgestimmt und liefert beste Ergebnisse im schweren Feldeinsatz. Alternativ können Sie sich für eine 540/1.000er Zapfwelle mit umsteckbarem Zapfwellenstummel entscheiden.

ANGENEHME ZAPFWELLENARBEIT

Die Heckzapfwelle liefert 540 oder 1.000 U/min bei einer Drehzahl von 1.803 U/min; das senkt den Kraftstoffbedarf und natürlich auch den Geräuschpegel. Für einen geräuscharmen Betrieb ist die Zapfwellenkupplung darüber hinaus an der oberen Welle platziert. Das elektronisch gesteuerte System sorgt für ein sanftes Anlaufen und schützt so die Bauteile des Anbaugerätes.

EINFACHE HANDHABUNG

Zusätzlich zur Zapfwellenfunktion gibt es selbstverständlich ein serienmäßiges Zapfwellenmanagement. Der Aus- und Einschaltpunkt der Zapfwelle kann hier individuell an die Hubwerksposition angepasst werden. Das schont ebenfalls die Anbaugeräte und verhilft diesen zu einer längeren Lebensdauer.

HERAUSRAGENDE FRONTZAPFWELLE

Auch die 1.000er Frontzapfwelle arbeitet mit der Motordrehzahl von 1.803 U/min und überträgt mit ihrem 1 3/8" Zapfwellenstummel mit sechs Zähnen eine Maximalleistung von bis zu 250 PS.







Voll integrierte Fronthydraulik mit einer Hubkraft von 5.000 kg.



Viele Einsatzmöglichkeiten mit sechs elektro-hydraulischen Steuerventilen im Heck.

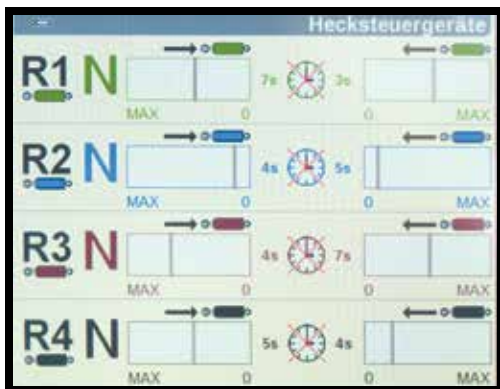

Bedienen und Konfigurieren Sie die Steuerventile über den AFS Pro 700™ Monitor.



Einfache und sichere Steuerung über die externen Bedienelemente.



OPTIMALE ANBAURÄUME

Hydraulikpumpen mit bis zu 282 l/min, Heckhubwerke der Kategorie 3 und 4, Power Beyond System serienmäßig – der Magnum bietet passend zu seiner PS Klasse natürlich auch die entsprechende Hydraulikausstattung, um auch anspruchvollste Anbaugeräte ohne Einschränkungen bedienen zu können.

EFFIZIENZ DURCH VIELSEITIGKEIT

Das fortschrittliche Hydrauliksystem des Magnum ermöglicht mit seinen Axialkolbenpumpen und bis zu 6 elektro-hydraulischen Zusatzsteuergeräten eine vielseitige Nutzung, selbst für komplexe Anbaugeräte mit vielen verschiedenen Hydraulikfunktionen. Die in unserem Werk in Racine, USA, gefertigten Steuerventile liefern mit bis zu 140 l/min pro Ventil den nötigen Durchfluss.

EINFACHE BEDIENUNG

Alle Einstellungen der Zusatzsteuergeräte, wie Zeit- und Mengensteuerung in beide Richtungen, können über den Touchscreen Monitor oder mittels Drehregler, die sich in der Armlehne befinden, vorgenommen werden. Ein Power-Beyond Anschluss mit Load Sensing ist für den einfachen und effizienten Betrieb serienmäßig verfügbar.

HOCHLEISTUNGSHUBWERK

Dank Hochleistungsheckhydraulik mit elektronischer Hubwerksregelung und einer Hubkraft von bis zu 10.927 kg ist der Magnum für große und schwere Anbaugeräte bestens gerüstet. Mit der Schlupfregelung nehmen Sie Einfluss auf die Arbeitstiefe des Anbaugerätes.

INTEGRIERTE FRONTHYDRAULIK

Mit der integrierten Fronthydraulik erweitern Sie die Einsatzmöglichkeiten Ihres Magnum. Sie bietet 5.000 kg Hubkraft und ist optional mit Frontzapfwelle und Hydraulikanschlüssen verfügbar.





IHR MAGNUM – SO WIE SIE IHN WOLLEN

Der Magnum bietet Ihnen außergewöhnliche Leistungen. Deshalb ist der richtige Antriebsstrang wichtig, der die Kraft auch in Vortrieb umsetzt. Reifen, Ballastierung, Achsen – wählen Sie all das nach Ihren Anforderungen und bestellen Sie es direkt ab Werk.

REIFENWAHL

Wählen Sie aus einem großen Angebot die Reifen aus, die auf Ihrem Betrieb für die beste Traktion und den geringsten Schlupf sorgen und so die Kraft des Magnum bestmöglich auf den Boden bringen. Dazu sind Reifen mit einer Höhe von bis zu 2,15 m verfügbar.

BALLASTIERUNG

Eine richtige Ballastierung bedeutet eine wirtschaftlich optimale Nutzung des Traktors. Schlupf wird minimiert und somit die Kraftstoffeffizienz und Schlagkraft erhöht.

VORDERACHSE

Alle Magnum Modelle bis 250 PS sind mit einer Vorderachse der Kategorie 4.75 ausgestattet. Ab 280 PS ist eine Achse der Kategorie 5 verfügbar, die im eigenen Werk in Racine, USA, gefertigt wird. Bei der Achse handelt es sich um eine verstärkte Variante mit einer höheren Tragkraft. Diese verfügt ebenfalls über ein aufwendiges Federungssystem, welche die Stöße und Schwingungen minimiert und gleichzeitig die Zugkraft im Feld deutlich erhöht.

HINTERACHSE

Alle Magnum Traktoren sind serienmäßig mit einer 98" Verstell-Hinterachse ausgestattet. Eine Spuranpassung kann schnell und einfach vollzogen werden.



Bringen Sie die gewaltige Kraft auf den Boden.



Vielfältige Optionen für Reifen und Ballastierung.



Unschlagbarer Wenderadius von 4,8 m.





AFS AccuGuide: Spurführung auf der Basis von GPS und GLONASS – Genauigkeit bis zu 2,5 cm verfügbar.

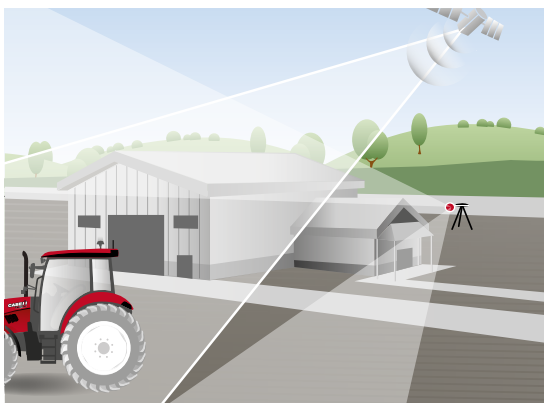

xFill überbrückt Ausfallzeiten des RTK-Signals bis zu 20 Minuten.

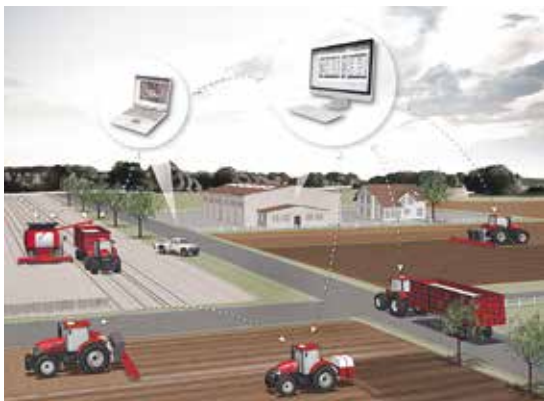

Mit AFS Connect™ wissen Sie immer genau, wo sich Ihre Maschinen befinden.

AFS ERFOLG DURCH PRÄZISION

Die Advanced Farming Systeme (AFS™) sind seit über zehn Jahren Trendsetter beim Precision Farming – über den gesamten Anbauzyklus hinweg. Das System bietet alles: die wiederholbare Genauigkeit von bis zu 2,5 cm, die Vermeidung von Überlappungen, die Senkung des Betriebsmittelaufwands – und die optimale Ausschöpfung Ihres Ertragspotenzials.

OPTIMIERTE TRAKTORSTEUERUNG

Für das interaktive Set-up und die Steuerung Ihres Traktors ist der AFS Pro 700 Touchscreen die erste Wahl: Behalten Sie Erträge, Dieserverbrauch und Flächenleistung im Blick, schließen Sie externe Kameras an, erstellen Sie Arbeitsberichte und steuern Sie die Arbeitsgeräte über ISOBUS. Der AFS Pro 700 ist interaktiv, kann individuell angepasst und in Ihrer gesamten Case IH-Flotte genutzt werden.

SPURFÜHRUNGSLÖSUNGEN

Für die Spurführung haben Sie vom einfachen „plug and play“ Lichtbalken-Set bis hin zu AccuGuide als automatische, integrierte Lösung alle Möglichkeiten. Die nötige Genauigkeit hängt von Ihren Anforderungen ab – wir unterstützen Sie mit RTX RangePoint (10 cm Spur zu Spur) sowie mit unseren RTK Signalen über Funk oder Mobilfunk. Die RTK-Systeme als optimale Lösung, bieten Ihnen eine Präzision bis auf 2,5 cm und das über Jahre. Dabei überbrückt xFill einen möglichen, kurzfristigen Ausfall der RTK-Signale bis zu 20 Minuten lang.

AFS FARM MANAGEMENT SOFTWARE.

Viele Variablen beeinflussen die Landwirtschaft: Deshalb ist es wichtig zu wissen, warum was passiert. Mit AFS™ Office kartieren, messen, analysieren und steuern Sie Ihren gesamten landwirtschaftlichen Betrieb bzw. die durchgeführten Maßnahmen schlagbezogen. Die AFS™ Office Software sorgt auf jedem Feld für den Überblick, so etwa zu Art der Arbeit, Flächenleistung, Kraftstoffverbrauch – und natürlich zum Ertrag. Planen Sie heute Ihre Zukunft!

AFS CONNECT™ TELEMATIK

Case IH AFS Connect™ ist die Lösung für vielbeschäftigte Landwirte und Lohnunternehmer. Mit der AFS PC Software steuern, überwachen, verwalten und dokumentieren Sie in Echtzeit alle Vorgänge auf Ihren landwirtschaftlichen Flächen. Die Maschinendaten Ihres Magnum CVX verfolgen Sie in Echtzeit und perfektionieren Einstellungen bequem vom Büro aus. Durch die Analyse der Daten hilft das System Ihnen dabei, Logistik, Kraftstoffverbrauch und Leistung zu optimieren.



Leistungsüberwachung



Fahrzeugeinstellungen



Komplette ISOBUS Kompatibilität



MIT INTEGRIERTER PRÄZISION ZU MAXIMALER PRODUKTIVITÄT

Vertrauen ist gut. Kontrolle ist besser. Der AFS™ 700 Touchscreen-Monitor ist Ihre „Schalt“- und Walt-Zentrale im Fahrzeug und führt alle gewünschten Funktionen nach einem Fingertipp durch. 6 Arbeitsbildschirme erlauben eine fahrerindividuelle und aufgaben-spezifische Belegung der wichtigsten Funktionen.

Dazu einige Beispiele:

DIE KERNFUNKTIONEN UMFASSEN:

- Leistungsüberwachung: beispielsweise Aufzeichnung zu Gesamtleistung, Tagesleistung, Leistung pro Arbeitsgang. Alle Arbeitsdaten werden vom AFS 700 Monitor für die Analyse im Büro auf USB-Stick gespeichert.
- Fahrzeugeinstellungen: Alle fahrzeugrelevanten Einstellungen können Sie über den AFS 700 Monitor bequem vornehmen. Durchflussmengen, Drehzahlspeicher, Timerfunktionen u.v.m. erfolgen einfach und direkt auf dem Monitor.
- Anbaugeräte-Speicher: Sie speichern Ihre Anbaugeräte mit allen Spezifikationen und rufen diese bei Bedarf wieder auf und Einstellungen wie Arbeitsbreite, Hubwerksspeicher oder Durchflussmengen sind wieder aktiv. – und los geht's.
- ISOBUS Kompatibilität: Verbinden Sie Ihr ISOBUS-Gerät mit dem AFS 700 Monitor und steuern Sie aktiv Ihr Anbaugerät. Die Maschinendaten werden automatisch in den Monitor geladen und bleiben auch gespeichert. Der Virtual Terminal ist Standard, optional ist auch ein Task Controller für die Steuerung von Anbaugeräten verfügbar.
- Video-Eingang: Der Monitor kann ein Live-Video von mehreren Kameras an der Rückseite des Arbeitsgerätes wie Ladewagen oder Presse anzeigen. So sehen Sie, was hinter Ihnen passiert, ohne den Arbeitsbereich vorne aus den Augen zu lassen.
- Spurführungen: Mit dem AFS AccuGuide Lenksystem steht Ihnen der Testsieger des DLG Fokus Test 2013 zur Verfügung. Die bewährten Korrektursignale vom RTX RangePoint (10 cm) bis zum RTK-Signal (2,5 cm) ermöglichen Ihnen für jede Kulturart, vom Getreide bis zur Hackfrucht, immer mit der Präzision zu fahren, die Sie benötigen.



AFS PRO 700™ TOUCHSCREEN-MONITOR

Bessere Fahrzeugsteuerung und zusätzliche Produktivität dank programmierbarer Funktionen und Einstellungen sowie Kompatibilität mit ISOBUS und AFS Office – Desktopsoftware.



VERGEUDEN SIE NICHT WERTVOLLE ZEIT UND GELD BEI DER WARTUNG

BLEIBEN SIE PRODUKTIV

Vor einem arbeitsreichen Tag haben Sie mit Sicherheit kein Interesse an einer aufwendigen Wartung Ihres Traktors. Deshalb sind beim Magnum tägliche Wartung und Kontrollen leicht und schnell erledigt. So ist etwa das Kühlsystem einfach zu säubern und der Luftfilter für die Kontrolle gut erreichbar platziert. Machen Sie kurz die Checks – und los geht's.

MAXIMALE BETRIEBSZEIT, MINIMALE WARTUNGSKOSTEN

Der Magnum mit Efficient Power Technologie läuft und läuft ... und senkt so die teuren Wartungsintervalle und Standzeiten auf ein Minimum. Die mit 600 Stunden besonders langen Wartungsintervalle sind dabei nur ein Grund für die niedrigen Wartungskosten.



BEQUEMER AUFSTIEG

Neue Stufen und der neue Handlauf auf der rechten Seite sorgen für einen sicheren Halt, wenn Sie die Scheiben, die Spiegel oder den GPS-Antenne erreichen wollen



SCHNELL UND LEICHT GEREINIGT

Die Kühler lassen sich für die einfache Reinigung ausklappen.



BEQUEMER ZUGANG ZU DEN WARTUNGSPUNKTEN

Die einteilige Motorhaube wird von einer Gasdruckfeder angehoben und ist auch mit Geräten in der Fronthydraulik gut zu öffnen.



LEICHT ZU BETANKEN

Die Tanks für Diesel und AdBlue können vom Boden aus befüllt werden und sind mit einem abschließbaren Tankdeckel versehen.





ALLES AUS EINER HAND

Wenn Sie eine Maschine von Case IH erwerben, dann können Sie sicher sein, dass Sie nicht nur das beste Produkt, sondern auch die beste Unterstützung durch Ihren Händler bekommen. Ihr Händler berät Sie gerne über Kauf und Finanzierung der für Sie am besten geeigneten Maschine und liefert Ihnen was Sie brauchen. Er unterstützt Sie bei dem Service und bei der Ersatzteilversorgung, so wie Sie es von einer vertrauenswürdigen Marke wie Case IH erwarten.

CNH
INDUSTRIAL | **PARTS
& SERVICE**

ERSATZTEILE & SERVICE

Sie finden das vollständige Sortiment von Case IH Ersatz- und Bauteilen sowie komplette Service-Programme bei Ihrem örtlichen Händler – einschließlich Garantieleistungen, die Maßstäbe setzen. Dort finden Sie Expertise von erfahrenen, vom Hersteller ausgebildeten Servicekräften, die sich dafür einsetzen, dass Sie Jahr für Jahr maximale Betriebszeiten nutzen können.

BESUCHEN SIE UNSEREN
FANSHOP UNTER
WWW.CASEIH.DE

MAX SERVICE
00800 227344 00 • 00800 CASE IH 00

RUND UM DIE UHR – ÜBERALL

Der Case IH Max Kundendienst bietet Ihnen 24 Stunden-Service an sieben Tage die Woche. Mit unserem Kundendienst, mit Produkten und Ersatzteilen sorgen wir dafür, dass Ihr Betrieb insbesondere in den Zeiten reibungslos weiterläuft, die für Ihr Betriebsergebnis entscheidend sind. Max Service unterstützt Ihren Händler - und damit Sie – in jeder Beziehung: Uns ist wichtig, dass Sie Betriebsdauer und Produktivität Ihrer Case IH Maschinen maximieren und so auch eine maximale Kapitalrendite erzielen können. Dafür stehen unsere Servicetechniker jederzeit zur Verfügung.

CNH
INDUSTRIAL | **CAPITAL**

FÜR JEDE INVESTITION DIE OPTIMALE FINANZIERUNGSLÖSUNG

CNH Industrial Capital ist die Finanzierungsgesellschaft von Case IH. Unsere Mitarbeiter sind erfahrene Finanzierungsexperten und verfügen über langjährige Erfahrung in der Landwirtschaft. Wir kennen nicht nur die Case IH Produkte und den Markt genau, sondern verstehen vor allem die individuellen Anforderungen Ihres Betriebes. Deswegen können wir für Ihre Neuinvestitionen immer eine auf Ihre betrieblichen Anforderungen und den jeweiligen Maschineneinsatz zugeschnittene Finanzierungslösung als Darlehen, Miete oder Leasing anbieten. Die Steigerung der Wirtschaftlichkeit Ihrer Investitionen ist unser wichtigstes Ziel! Deswegen können Sie jede CNH Industrial Capital Finanzierung mit einem Capital Schutzbrief, als Maschinenbruch- oder Reparaturkostenversicherung, kombinieren und so Investitionsrisiken ausschließen und mehr Planungssicherheit schaffen.



MODELL	MAGNUM 250	MAGNUM 280	MAGNUM 310	MAGNUM 340
MOTOR	FPT			
Zylinderzahl	6			
Typ	Common Rail-Dieselmotor mit 24 Ventilen, Turboaufladung und Ladeluftkühlung			
Motorauffladung	Wastegate Turbolader	Variabler Turbolader		
Abgasstufe	Euro Stufe 4 (Tier 4 final)			
Hubraum (cm ³)	8.700			
Maximalleistung ECE R120 ³⁾ mit Leistungsmanagement ⁴⁾ (kW/PS)	235 / 320	258 / 351	281 / 382	301 / 409
Maximalleistung ECE R120 ³⁾ (kW/PS)	209 / 284	232 / 316	255 / 347	275 / 374
... bei Motordrehzahl (U/min)	1.800	1.800	1.800	1.800
Nennleistung ECE R120 ³⁾ Leistungsmanagement ⁴⁾ (kW/PS)	210 / 286	232 / 316	255 / 347	276 / 375
Nennleistung ECE R120 ³⁾ (kW/PS)	184 / 250	206 / 280	229 / 311	250 / 340
... bei Motordrehzahl (U/min)	2.000	2.000	2.000	2.000
Max. Drehmoment mit Leistungsmanagement ⁴⁾ (Nm @ 1.400 - 1.600 U/min)	1.407	1.558	1.708	1.800
Max. Drehmoment (Nm @ 1.500-1.600 U/min)	1.229	1.381	1.531	1.671
Drehmomentanstieg Standard / Leistungsmanagement ⁴⁾ (%)	40 / 40	40 / 41	40 / 40	40 / 37
Tankinhalt Diesel / Ad Blue (l)	678 / 99	678 / 99	678 / 99	678 / 99
GETRIEBE				
19x4 Fullpowershift 40 km/h Eco	●	●	●	●
19x4 Fullpowershift 50 km/h Eco	○	○	○	○
23x6 Fullpowershift mit Kriechgang 40 km/h	○	○	○	○
Powershuttle	●	●	●	●
Differenzialsperre Hinterachse	Elektro-hydraulische Differenzialsperre mit Automatikfunktion			
Betriebsbremse	Hydraulisch angesteuerte nasse Mehrscheibenbremse, selbst nachstellend			
ZAPFWELLE				
Zapfwellenschaltung	Elektro-hydraulisch			
Zapfwelldrehzahl Standard (Option) (U/min)	1.000 (540/1.000)			
Motordrehzahl Standard (Option) (U/min)	1.803 (1.592/1.803)			
Zapfwellenstummel Standard / Option	1 3/4" - 20 Zähne / Umsteckbarer Zapfwellenstummel mit 1 3/8" - 21 Zähne und 1 3/8" - 6 Zähne			
FRONTHUBWERK UND -ZAPFWELLE				
Frontzapfwelle Drehzahl 1.000 @ 1.804 U/min	○	○	○	○
Fronthubwerk Hubkraft (kg)	5.000	5.000	5.000	5.000
ALLRADANTRIEB UND LENKUNG				
Kategorie der Vorderachse Standard (Option)	Kat. 4.75 (-)	Kat. 5 (Kat. 4.75)	Kat.5 (Kat. 4.75)	Kat. 5 (-)
Gefederte Vorderachse	●	●	●	●
Einschlagwinkel (°)	55	55	55	55
Kleinster Wenderadius ¹⁾ (m)	4,8	5,3	5,3	5,3
HYDRAULIKSYSTEM				
Typ	Verstellpumpe, druck-/mengengesteuert			
Max. Hydraulikpumpenleistung Standard / High Flow / Twin Flow (l/min)	166 / 221 / 282	166 / 221 / 282	166 / 221 / 282	166 / 221 / 282
Systemdruck (bar)	210	210	210	210
Regelung	Elektronische Hubwerksregelung (EHR) mit aktiver Schwingungstilgung, Hydraulischer Oberlenker, automatische Unterlenkerstabilisatoren optional			
Max. Hubkraft (kg)	8.843	8.843	9.705	10.927
Max. Anzahl Zusatzsteuergeräte	4 Standard, 5. und 6. Steuergerät optional, jeweils mit individueller Zeit- und Mengenregelung. Power Beyond oder Druckloser Rücklauf			
Zeitsteuerung Zusatzgeräte	0 – 30 Sekunden bei allen Modellen			
Kategorie Hubwerk	Kat. III	Kat. III	Kat. III	Kat. III
Schlupfregelung	●	●	●	●

* je nach länderspezifischen gesetzlichen Vorschriften und Spezifikationen

¹⁾ mit Standardbereifung

²⁾ weitere Räderoptionen siehe Preisliste

³⁾ ECE R120 entspricht ISO 14396 und 97/68/EG oder 2000/25/EC

⁴⁾ Leistungs-Management im Zapfwellenbetrieb und Transporteinsatz

● Serienausstattung ○ Wunschausstattung

MODELL	MAGNUM 250 CVX	MAGNUM 280 CVX	MAGNUM 310 CVX	MAGNUM 340 CVX	MAGNUM 380 CVX
MOTOR	FPT	FPT	FPT	FPT	FPT
Zylinderzahl	6	6	6	6	6
Typ	Common Rail-Dieselmotor mit 24 Ventilen, Turboaufladung und Ladeluftkühlung				
Abgasnorm	Euro Stufe 4 (Tier 4 final)				
Hubraum (cm ³)	8.700	8.700	8.700	8.700	8.700
Höchstleistung ECE R120 ³⁾ Leistungsmanagement ⁴⁾ (kW/PS)	235 / 320	258 / 351	281 / 382	301 / 409	320 / 435
Höchstleistung ECE R120 ³⁾ (kW/PS)	209 / 284	232 / 316	255 / 347	275 / 374	307 / 417
... bei Motordrehzahl (U/min)	1.800	1.800	1.800	1.800	1.800
Nennleistung ECE R120 ³⁾ Leistungsmanagement ⁴⁾ (kW/PS)	210 / 286	232 / 316	255 / 347	276 / 375	305 / 415
Nennleistung ECE R120 ³⁾ (kW/PS)	184 / 250	206 / 280	229 / 311	250 / 340	279 / 379
... bei Motordrehzahl (U/min)	2.000	2.000	2.000	2.000	2.000
Max. Drehmoment Leistungsmanagement ⁴⁾ (Nm @ 1.400-1.600 U/min)	1.407	1.558	1.708	1.800	1.850
Max. Drehmoment (Nm @ 1.500-1.600 U/min)	1.229	1.381	1.531	1.671	1.850
Drehmomentanstieg Standard / Leistungsmanagement ⁴⁾ (%)	40 / 40	40 / 41	40 / 40	40 / 37	39 / 27
Tankinhalt Diesel/AdBlue (l)	617 / 99	617 / 99	617 / 99	617 / 99	617 / 99
GETRIEBE					
Stufenloses Getriebe (CVT) - 50 km/h ECO oder 40 km/h ECO	•	•	•	•	•
Powershuttle	•	•	•	•	•
Differenzialsperre Hinterachse	Elektro-hydraulische Differenzialsperre mit Automatikfunktion				
Betriebsbremse	Hydraulisch angesteuerte nasse Mehrscheibenbremse, selbst nachstellend				
ZAPFWELLE					
Zapfwellenschaltung	Elektro-hydraulisch				
Zapfwellendrehzahl Standard (Option) U/min	1.000 (540/1.000)				
Motordrehzahl Standard (Option) U/min	1.803 (1.592/1.803)				
Zapfwellenstummel Standard (Option)	1 3/4" - 20 Zähne / Umsteckbarer Zapfwellenstummel mit 1 3/8" - 21 Zähne und 1 3/8" - 6 Zähne				
FRONTHUBWERK UND -ZAPFWELLE					
Frontzapfwelle Drehzahl 1.000 @ 1.804 U/min	○	○	○	○	○
Fronthubwerk Hubkraft (kg)	5.000	5.000	5.000	5.000	5.000
ALLRADANTRIEB UND LENKUNG					
Kategorie der Vorderachse Standard (Option)	Kat. 4.75 (-)	Kat. 5 (Kat. 4.75)	Kat. 5 (Kat. 4.75)	Kat. 5 (-)	Kat. 5 (-)
Gefederte Vorderachse	•	•	•	•	•
Einschlagwinkel (°)	55	55	55	55	55
Kleinster Wenderadius ¹⁾ (m)	4,8	5,3	5,3	5,3	5,3
HYDRAULIKSYSTEM					
Typ	Verstellpumpe, druck-/mengengesteuert				
Max. Hydraulikpumpenleistung Standard / High Flow / Twin Flow (l/min)	166 / 221 / 282	166 / 221 / 282	166 / 221 / 282	166 / 221 / 282	166 / 221 / 282
Systemdruck (bar)	210	210			210
Regelung	Elektronische Hubwerksregelung (EHR) mit aktiver Schwingungstilgung, Hydraulischer Oberlenker, automatische Unterlenkerstabilisatoren optional				
Max. Hubkraft (kg)	8.843	8.8453	9.705	10.927	10.927
Max. Anzahl Zusatzsteuergeräte	4 Standard, 5. und 6. Steuergerät optional, jeweils mit individueller Zeit- und Mengenregelung, Power Beyond oder Druckloser Rücklauf,				
Zeitsteuerung Zusatzgeräte	0 – 30 Sekunden bei allen Modellen				
Kategorie Hubwerk	Kat. III	Kat. III	Kat. III	Kat. III	Kat. IV
Schlupfregelung	•	•	•	•	•

* je nach länderspezifischen gesetzlichen Vorschriften und Spezifikationen

¹⁾ mit Standardbereifung

²⁾ weitere Räderoptionen siehe Preisliste

³⁾ ECE R120 entspricht ISO 14396 und 97/68/EG oder 2000/25/EC

⁴⁾ Leistungs-Management im Zapfwellenbetrieb und Transporteinsatz

● Serienausstattung ○ Wunschausstattung

MODELLE	MAGNUM 250	MAGNUM 280	MAGNUM 310	MAGNUM 340
GEWICHT				
Min. Transportgewicht ungef. /gedeferte Vorderachse (kg)	10.968 / 11.428	11.123 / 11.588	11.123 / 11.588	11.123 / 11.588
Magnum 340 mit Hochleistungs-Hinterachse (kg)	-	-	-	12.112 / 12.572
Max. zulässiges Gesamtgewicht (kg)	17.500	17.850	17.850	18.000
Max. zulässige Vorderachslast Kat. 4.75 / Kat. 5 Vorderachse (kg)	6.030 / -	6.030 / 6.350	6.030 / 6.350	- / 7.760
Max. zulässiges Hinterachslast (kg)	11.500	11.500	11.500	11.500
ABMESSUNGEN ¹⁾				
A: Gesamtlänge - mit Frontgewichtsträger / Fronthydraulik (mm)	6.015 / 6.295	6.015 / 6.295	6.015 / 6.295	6.015 / 6.295
Hochleistungshinterachse (mm)	-	-	-	6.299 / 6.575
B: Gesamthöhe Standard-Hinterachse / Hochleistungs-Hinterachse (mm)	3.385 / -	3.385	3.385	3.385 / 3.420
C: Gesamtbreite (mit Heckkotflügelverbreitung) (mm)	2.550	2.550	2.550	2.550
D: Radstand / Hochleistungs-Hinterachse (mm)	3.055 / -	3.055 / -	3.055 / -	3.055 / 3.155
E: Höhe Hinterachsmittle, höchster Punkt (mm)	2.488	2.488	2.488	2.488
STANDARDBEREIFUNG ²⁾				
Vorne	600/70 R30	600/70 R30	600/70 R30	600/70 R30
Hinten	710/70 R42	710/70 R42	710/70 R42	710/70 R42

MODELS	MAGNUM 250 CVX	MAGNUM 280 CVX	MAGNUM 310 CVX	MAGNUM 340 CVX	MAGNUM 380 CVX
GEWICHT					
Min. Transportgewicht ungef. /gedeferte Vorderachse (kg)	10.968 / 11.428	11.123 / 11.588	11.123 / 11.588	11.123 / 11.588	11.123 / 11.588
Magnum CVX 340 & 380 mit Hochleistungs-Hinterachse (kg)	-	-	-	12.112 / 12.572	12.112 / 12.572
Max. zulässiges Gesamtgewicht (kg)	17.500	17.850	17.850	18.000	18.000
Max. zulässige Vorderachslast Kat. 4.75 / Kat. 5 Vorderachse (kg)	6.030 / -	6.030 / 6.350	6.030 / 6.350	- / 7.760	- / 7.760
Max. zulässiges Hinterachslast (kg)	11.500	11.500	11.500	11.500	11.500
ABMESSUNGEN ¹⁾					
A: Gesamtlänge - mit Frontgewichtsträger / Fronthydraulik (mm)	6.070 / 6.345	6.070 / 6.345	6.070 / 6.345	6.070 / 6.345	-
Hochleistungs-Hinterachse (mm)	-	-	-	6.299 / 6.575	6.299 / 6.575
B: Gesamthöhe Standard-Hinterachse / Hochleistungs-Hinterachse (mm)	3.385 / -	3.385 / -	3.385 / -	3.385 / 3.420	- / 3.420
C: Gesamtbreite (mit Heckkotflügelverbreitung) (mm)	2.550	2.550	2.550	2.550	2.550
D: Radstand / Hochleistungs-Hinterachse (mm)	3.105 / -	3.105 / -	3.105 / -	3.105 / 3.155	- / 3.155
E: Höhe Hinterachsmittle, höchster Punkt (mm)	2.488	2.488	2.488	2.488	2.488
STANDARDBEREIFUNG ²⁾					
Vorne	600 / 70 R30	600 / 70 R30	600 / 70 R30	600 / 70 R30	600 / 70 R30
Hinten	710 / 70 R42	710 / 70 R42	710 / 70 R42	710 / 70 R42	710 / 70 R42

! Mit Sicherheit fährt man besser! Bitte lesen Sie vor dem ersten Start die Betriebsanleitung. Stellen Sie sicher, dass alle Bedienelemente einwandfrei funktionieren. Beachten Sie auch die angebrachten Hinweisschilder, und nutzen Sie die Sicherheitseinrichtungen zu Ihrem Schutz. Dieses Druckerzeugnis ist für den internationalen Gebrauch bestimmt. Die Verfügbarkeit einiger Modelle sowie die Serien- und Sonderausstattungen können von Land zu Land variieren. Case IH behält sich das Recht vor, jederzeit und ohne vorherige Ankündigung Änderungen an Design und technischer Ausführung vorzunehmen, ohne sich in irgendeiner Weise zu verpflichten, diese auf bereits verkaufte Einheiten zu übertragen. Angaben, Beschreibungen und Bildmaterial dieser Broschüre sind so genau, wie sie es bei Drucklegung sein konnten, können aber ebenfalls ohne vorherige Ankündigung geändert werden. Abbildungen können Sonderausstattungen sowie nicht komplette Standardausrüstung zeigen. Case IH empfiehlt **AKCELA** Schmiermittel.

CNH Österreich GmbH, Steyrer Straße 32, A-4300 Sankt Valentin
 © 2013 CASE IH - www.caseih.com - Magnum Series D00 BR - Ihre direkter Draht zu Case IH 00800 22 73 44 00 - Gedruckt in Österreich - 01/15 - Cod. 14C0005/D00

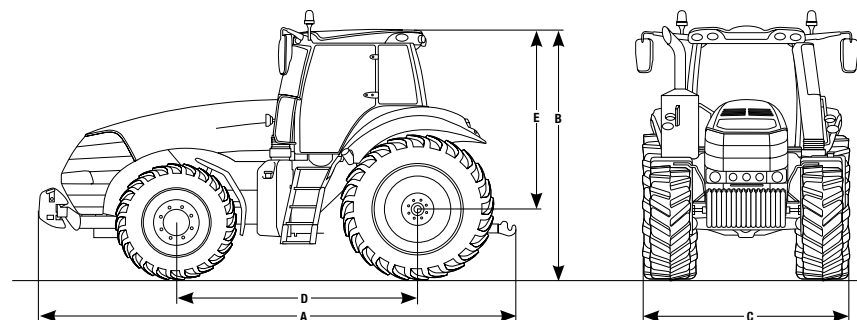

RACINE DIE HEIMAT DES MAGNUM

Die Traktoren der Magnum Baureihe werden in dem Werk von Case IH in Racine, Wisconsin, USA, gebaut.

DIE ANFÄNGE

Im Jahr 1842 gründete Jerome Increase Case die Racine Dreschmaschinenwerke. 1869 baute er den ersten Traktor mit Dampfmaschine, die „Old No. 1“. Seither hat Case IH die Entwicklung der Landwirtschaft ganz maßgeblich mitgestaltet. Als Erfinder der Zapfwelle und Pionier der Stufenlosgetriebetechnologie hat Case IH die Standards bei Produktivität und Zuverlässigkeit in der Landtechnik immer weiter angehoben.

DAS ERBE LEBT WEITER

In dem Werk mit heute 595.000 Quadratmetern werden die Traktoren der Magnum Baureihe und verschiedene Baugruppen für andere Case IH Maschinen produziert, wie etwa Getriebe für Axial-Flow® Mähdrescher und Baumwollpflücker, Achsen und Ventile sowie Powershift- und Richtungssteuerventile für unterschiedliche landtechnische Anwendungen. Rund 500 Mitarbeiter sind in dem Werk in Racine beschäftigt, das für maximale Qualität und Effizienz der Arbeitsprozesse und die Minimierung von Abfällen nach den Prinzipien des „lean management“ geführt wird. Die topmoderne Fertigungslinie zeichnet sich durch ergonomische Arbeitsvorgänge, automatische Wasch- und Lackiersysteme sowie EDV-gestützte Diagnosesysteme aus – für höchste Qualität und Zuverlässigkeit.



