



BLUMENBECKER

WIR LIEFERN ANTWORTEN

AUTOMATISIERUNGSTECHNIK ENGINEERING INDUSTRIEHANDEL INDUSTRIESERVICE **TECHNIK**

DATENBLATT

Hubarbeitsbühnen | HUBMEISTER®-HM 14 D



Abbildung: HM 14 D auf Trägerfahrzeug Bokimobil HY 1252 B (weitere Trägerfahrzeuge möglich)

Die HUBMEISTER®-Hubarbeitsbühne **HM 14 D** ermöglicht aufgrund der **kurzen und kompakten Bauweise** den Zugang zu Arbeitsobjekten auf kleinstem Raum, wie beispielsweise in Park-

anlagen, auf Friedhöfen oder im Stadtgebiet.

Die Dreiarmgelenkmasthubarbeitsbühne ermöglicht außerdem ein Arbeiten über Gebäudevorsprünge oder andere Hindernisse.

SCHNELL AUFSTELLEN EINFACH BEDIENEN SICHER ARBEITEN

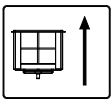

Arbeitshöhe
14,60 m

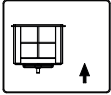

Standhöhe
12,60 m

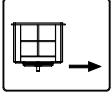

seitliche Reichweite
7,55 m in Abhängigkeit von der Traglast

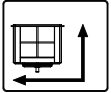

Arbeitskorbgröße
1,40 x 0,70 m

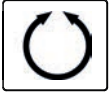

Schwenkbereich
400°

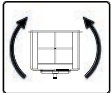

Korbdrehung
+/- 45°



Fahrzeuginnenlänge/-breite
3,96 m x 1,70 m*

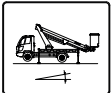

zulässige Aufstellneigung
3° - 5°*



zulässiges Gesamtgewicht
> 3500 kg*

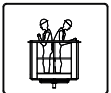

Traglast/Personenzahl
200 kg / 2

* in Abhängigkeit von dem Trägerfahrzeug

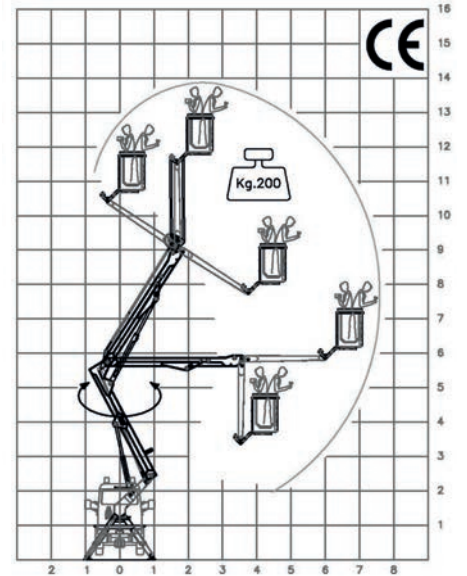

IHR ANSPRECHPARTNER

Vertrieb Hubarbeitsbühnen

T: +49 34636 714-26

Hubmeister-Hubarbeitsbuehnen@blumenbecker.com

ZUR INTERNETSEITE

