



Kosiarki bębnowe

CORTO





Świat CLAAS	4
Oferta produktów	6
Technologia dla profesjonalistów	8
Bębny tnące	10
ACTIVE FLOAT	12
Komfortowe szczegóły	14
Najlepsza jakość paszy	16
Kosiarki czołowe	18
CORTO 3200 F PROFIL	20
CORTO 310 F / 285 F	24
Kosiarki tylne	26
CORTO 3200 CONTOUR	28
CORTO 220 / 190	32
Projekt Wildretter	34
CLAAS Service & Parts	36
Dane techniczne	38

Każdy element zestawu rozwiązań do zbioru pasz ma znaczenie. Zwłaszcza ten pierwszy.

Świat CLAAS.

Uwielbiamy naszą pracę – ponieważ stawia nas przed dużymi wyzwaniami, wymaga użycia pełni umiejętności i ciągle się zmienia. Każdego dnia coś nowego – ponieważ każde pole jest inne. Żeby temu sprostać, potrzebne są nam odpowiednie rozwiązania. Począwszy od bujnych łąk na tamach we Wschodniej Fryzji, a skończywszy na trawiastych obszarach we włoskim Trentino. Na całym świecie.

CORTO daje sobie radę z wyzwaniami. Jest optymalnie przygotowana do pracy w nierównym terenie, na zboczach lub w wilgotnych warunkach. Czysty obraz cięcia zawsze i w każdych warunkach – a efekt jest taki, jak trzeba. Tak właśnie kochamy to, co robimy.



Czyste cięcie. Dzięki CORTO.



Kosiarki czołowe.

Trójwymiarowe dopasowanie zespołu tnącego do podłoża:

PROFIL



Seria F



3200 F PROFIL

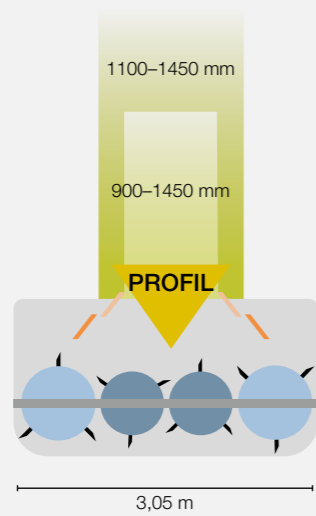

310 F

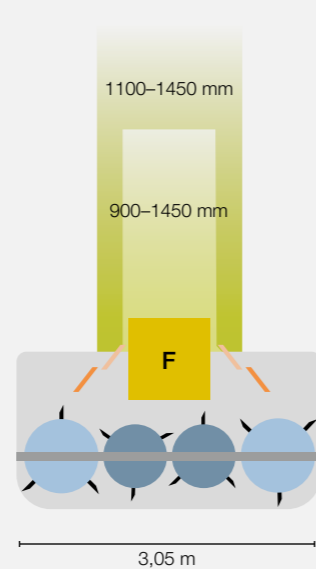

285 F

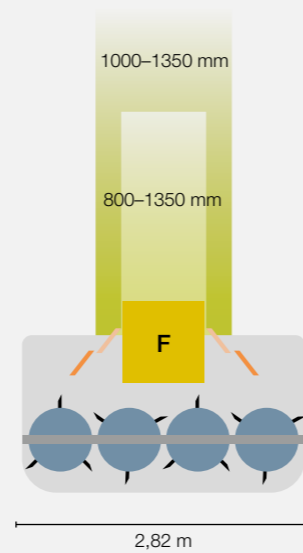

3200 CONTOUR

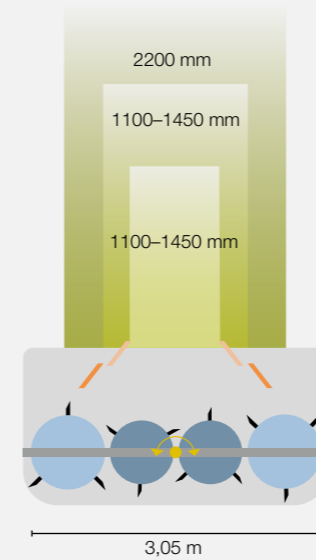

220

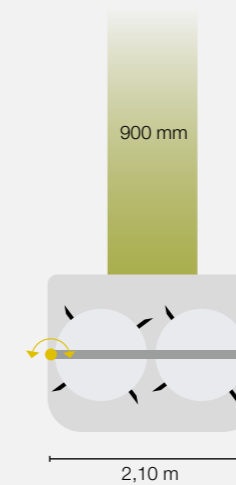

190

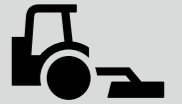
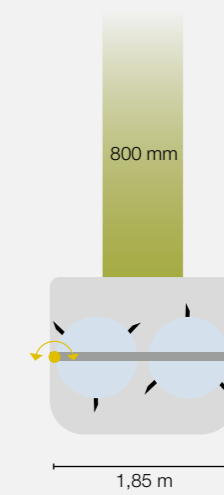

Kosiarki tylne.

Dopasowanie zespołu tnącego do podłoża

Zawieszenie centralne

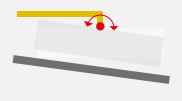

Dołączanie boczne

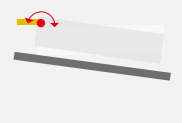

Legenda

- Szerokość pokosu bez tarcz
- Szerokość pokosu z 1 parą tarcz
- Szerokość pokosu z 2 parami tarcz
- Średnica talerza 730 mm
- Średnica talerza 850 mm
- Średnica talerza 940 mm
- Średnica talerza 1060 mm
- Zaczep
- Ostrze
- 1. para tarcz pokosu
- 2. para tarcz pokosu
- Szerokość robocza

Szczegółowe informacje na temat krajowych wariantów wyposażenia znajdują się w danych technicznych broszury.

Przemysłana technologia.

Rzecz jasna nasi klienci chcą pracować tylko z najlepszymi maszynami. Właśnie dlatego inżynierowie CLAAS każdego dnia dają z siebie wszystko. Nasze kosiarki bębnowe CORTO osiągają najlepsze wyniki koszenia – niezależnie od warunków.

Centrum kompetencji zbioru pasz.

Centrum rozwoju produktów na potrzeby technik zbioru pasz w oddziale CLAAS w Bad Saulgau jest jedną z najnowocześniejszych placówek tego typu na świecie. Nasi ludzie pracują w samym centrum największego obszaru użytków zielonych Europy, dzięki czemu dokładnie wiedzą, jak tworzyć najlepsze maszyny.

Tradycja ma przyszłość.

Nasi klienci oczekują wszechstronnych rozwiązań, które idealnie pasują do ich potrzeb. Gospodarstwa rolne rozwijają się i ulegają zmianom, a my wraz z nimi. Zachowujemy to, co dobre – a wszystko inne czynimy lepszym.

Liczy się klient.

Podstawą naszych rozwiązań jest bliska relacja z klientem. Liczy się dla nas każdy bodziec, każde życzenie i każda krytyka, gdyż w ten sposób każdy klient może od nas otrzymać dokładnie to, czego potrzebuje. Jako specjalista od kosiarek przywiązujemy wagę do stałej optymalizacji naszych kosiarek bębnowych.



Centrum kompetencji zbioru pasz naszej firmy: CLAAS Saulgau GmbH. Należący do niego ośrodek rozwoju produktów zajmuje wiodącą pozycję na świecie pod względem nowoczesności.

Dobre pomysły nie zmniejszają ilości pracy,
ale czynią ją bardziej wydajną.

Tak solidna, a jednocześnie łagodna.

Kolejna wiosna z pewnością nadejdzie – a wraz z nią kolejny zbiór pasz. Jednak właśnie w tych miesiącach pogoda często jest zmienna, w związku z czym niewiele czasu pozostaje na żniwa. Tym ważniejszy w tej pracochłonnej fazie jest niezawodny partner. Taki, który potrafi pracować na wysokich obrotach, a jednocześnie jest łagodny dla podłoża i darni. Który w każdych warunkach potrafi uzyskać to, co najlepsze. A także wydobywa maksimum pod względem jakości. Aby właściciel był zadowolony z uzyskanych wyników, a jego zwierzęta z paszy, którą są żywione.



Serce CORTO bije mocniej: pora żniw.

- 1 Trwale smarowane przekładnie kół stożkowych
- 2 Przeniesienie napędu walkiem 6-kątnym
- 3 Stała oś centralna
- 4 Szybka wymiana nożyków
- 5 Swobodnie obracające się talerze ślizgowe
- 6 Bezstopniowa zmiana wysokości cięcia
- 7 Płaszcze bębnowe z wysokim stopniem skuteczności transportu

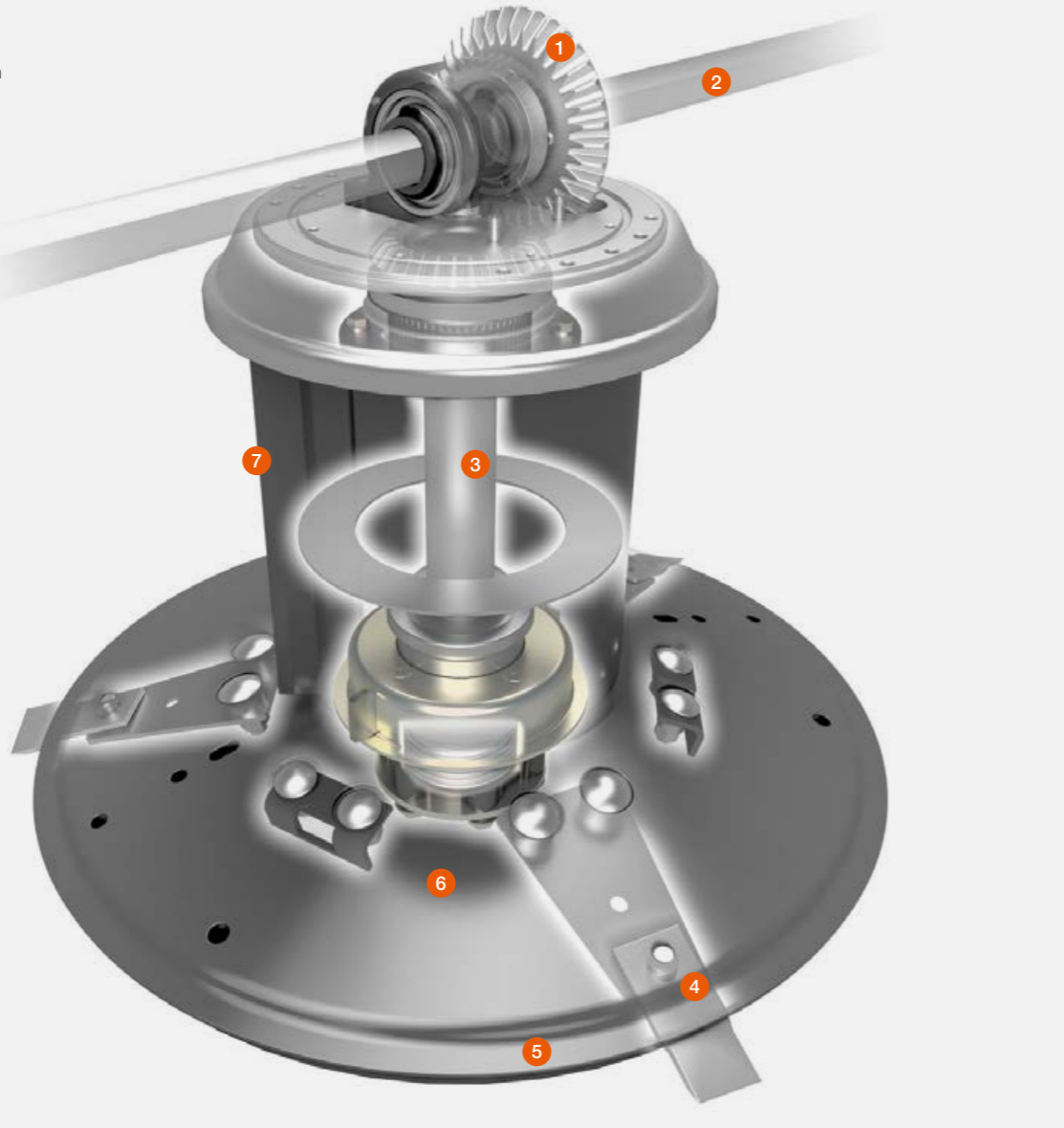

Mocne – bębny tnące.

W naszych bębnach tnących oferujemy niezawodną technikę, która sprawdza się od dawna. Przeniesienie sił na bębny tnące odbywa się przez wałek sześciokątny i duże przekładnie kół stożkowych. Zapewnia to spokojną pracę, a stała kąpiel olejowa chroni części przed ścieraniem. Stała oś centralna przenosi uderzenia bębna tnącego bezpośrednio na ramę główną.

Dzięki temu napędy są zabezpieczone przed wstrząsami. Talerze ślizgowe zawsze swobodnie się obracają – chroniąc darń i zapobiegając zanieczyszczeniu paszy. Zależnie od modelu wysokość cięcia jest regulowana bezstopniowo lub za pomocą pierścieni dystansowych. Na glebach mokrych lub w terenie falistym wysokość cięcia można dodatkowo zwiększyć o 25 mm dzięki talerzom ślizgowym.



Niezawodny napęd.

Bezpieczne, bezpośrednie przeniesienie napędu dzięki mocnej konstrukcji opartej o pasy klinowe, które elastycznie łagodzą skoki obciążenia i zapobiegają wstrząsom.



Stabilna rama przekładni.

Odporna na odkształcenia rama przekładni jest połączona z bębnami bardzo mocnym kołnierzem i łatwo dostępna. Napęd prostoliniowy umożliwia bezstratne przeniesienie sił na pasy klinowe.



Jednolity przepływ masy.

Duże przestrzenie między bębnami tnącymi zapewniają wysoką wydajność transportu i swobodny przepływ paszy. Różne opcjonalne elementy wspomagające umożliwiają dodatkową optymalizację i dopasowanie przepływu zależnie od łąnu.

Kosiarka zapewnia wszystko,
co potrzebne do odciążenia podłoża.

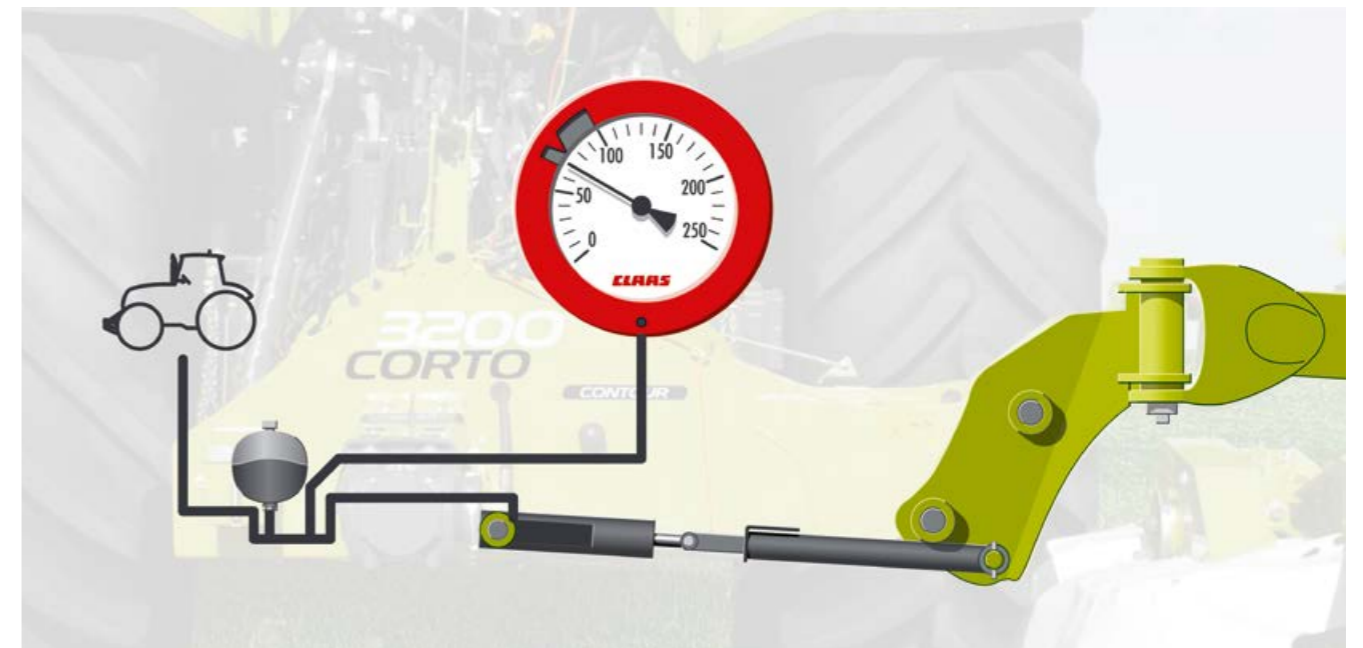

Opory tarcia przekształcane w opory toczenia.

Wszystkie kosiarki tylne CLAAS CONTOUR są seryjnie wyposażone w hydropneumatyczne odciążenie ACTIVE FLOAT. W przypadku kosiarek czołowych ACTIVE FLOAT jest dostępne opcjonalnie. Odciążenie przenosi masę kosiarki

z darni na ciągnik. Redukowane są boczne siły ściągnięcia na zbiegu, co zwiększa komfort jazdy.

Alternatywą dla hydropneumatycznego odciążania ACTIVE FLOAT jest regulowane odciążanie sprężynowe.

Odpowiednie ustawienie.

Rzadko który łąn jest jednolity. Różne warunki, jak mokre lub suche miejsca, wymagają elastycznego reagowania, co jest możliwe dzięki ACTIVE FLOAT. Działający jednostronnie zespół sterowania umożliwia szybką regulację siły nacisku kosiarki – także podczas jazdy. Dobrze widoczny z kabiny manometr pokazuje ustawioną wartość.

Obowiązuje żelazna zasada dla ACTIVE FLOAT.

Możliwie duże odciążenie, nie więcej obciążenia niż to konieczne. Pełne odciążenie kosiarki stosuje się przede wszystkim przy koszeniu na krawędziach pola. Kosiarka przesuwa się wtedy nad nierównościami, wykonując czyste cięcie.



Opcjonalne odciążenie hydrauliczne ACTIVE FLOAT dla kosiarek czołowych.



Cylinder ACTIVE FLOAT do hydraulicznego odciążania CORTO 3200 CONTOUR.

Interesujące szczegóły, które ułatwiają pracę.



Jakość, na której można polegać.

Kosiarki CORTO są zbudowane tak, że wytrzymują stałe, wysokie obciążenia i zapewniają doskonałą jakość cięcia w każdej sytuacji. Są przy tym łatwe w obsłudze i niezawodnie pracują w każdych warunkach. Wszystkie niezbędne prace konserwacyjne można wykonać w szybki i komfortowy sposób, a dołączanie i odłączanie jest proste jak nigdy wcześniej.



Komfortowe dołączanie.

Różne typy kosiarek wymagają indywidualnych rozwiązań. Kosiarki tylne CONTOUR mają przykładowo podwójne panewki wychwytyjące i sworznie łączące na różnych wysokościach, które ułatwiają dołączanie. Wszystkie kosiarki czołowe można wygodnie dołączać trójkątem zaczepowym.

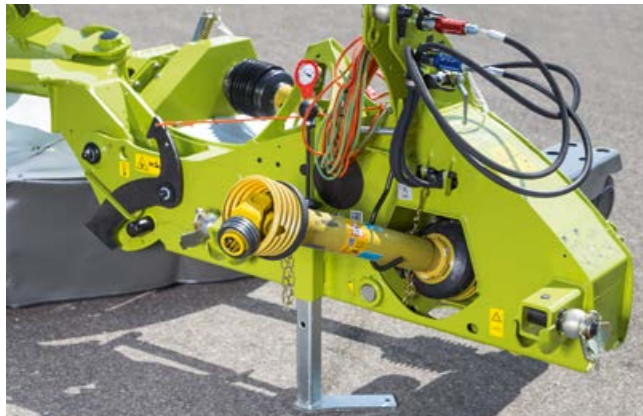

Zawsze uporządkowane.

W celu zapewnienia pełnego zadowolenia także po pracy wszystkie ruchome części – jak kable, wałek przegubowy, węże hydrauliczne czy linka pociągowa – mają swoje stałe miejsce na kosiarce.



Szybka wymiana nożyków.

Z dołączoną dźwignią montażową możliwa jest wymiana nożyków jednym obrotem dłoni. Zapasowe nożyki przewożone są w pojemniku zabezpieczonym przed deszczem. Dźwignia montażowa i pojemnik na nożyki są umieszczone na kosiarce.



Dzielony fartuch ochronny.

Fartuchy ochronne składają się z wielu części, dzięki czemu w razie potrzeby można szybko i tanio wymienić pojedyncze uszkodzone elementy.



Składanie fartuchów ochronnych zapewnia dobrą dostępność wszystkich elementów.

Najlepszy dostęp do bębnow na potrzeby czyszczenia i konserwacji belki tnącej we wszystkich modelach. Fartuchy ochronne można bezpiecznie zamocować na przewidzianych do tego celu hakach.



Jak najmniej konserwacji.

Przeguby krzyżakowe wałków przekładnikowych są smarowane co 250 godzin, dzięki czemu wymagają bardzo niewiele konserwacji.



Jazda do tyłu? Żaden problem.

Jest to czasem konieczne zwłaszcza na małych polach. Nawet przy ekstremalnych nierównościach podłoża CORTO podąża po wszystkich konturach i pozostawia za sobą czysty obraz pracy.

Codzienny cel kosiarki: doskonała jakość koszenia.



Wysokość.

Kosiarki czołowe CORTO 3200 F PROFIL są wyposażone seryjnie w bezstopniową regulację wysokości cięcia dźwignią montażową. Rozwiązanie to jest opcjonalnie dostępne dla CORTO 310 F i CORTO 285 F. W przypadku kosiarek tylnych regulacja wysokości odbywa się za pomocą ciągną górnego. Dodatkowo dla wszystkich kosiarek z serii CORTO do wyboru dostępna jest możliwość zwiększenia wysokości cięcia pierścieniami dystansowymi o 6 mm lub talerzem cięcia wysokiego o 25 mm.

We właściwym śladzie.

Wszystkie kosiarki tylne CORTO są wyposażone w regulowane sworznie ciągnien dolnych. Umożliwiają one dopasowanie do szerokości śladu ciągnika. Pozwala to na wykorzystanie całej szerokości roboczej lub ustawienie optymalnego pokrycia w połączeniu z kosiarką czołową.

Sytuacja zawsze pod kontrolą.

Jedną z dużych zalet CORTO: wszechstronność. Nieważne, czy chodzi o duże ilości paszy, o mokre, wyległe lub nierówne łądny, czy też o nierówne podłoże – kosiarka zawsze pozostawia czysty obraz cięcia i równomierne pokosy. Jest ona przy tym solidna, łatwa w obsłudze i wyjątkowo cicha.

Równomierny pokos.

Tarcze pokosu formują paszę w równomierny pokos. Dwie dodatkowe, dostępne opcjonalnie tarcze pokosu zmniejszają jego szerokość. Mają one możliwość oddzielnego, trójwymiarowego odchylenia się na przeszkodach. Żądana szerokość pokosu jest ustawiana za pomocą dźwigni na kosiarce.



Regulacja tarcz pokosu uchwytem.



Szerokość pokosu z jedną lub dwiema parami tarcz pokosu.

Pionier. Również na bezdrożach.

Bębny koszące plasują nas w czołówce.

Kosiarki czołowe CORTO mają liczne talenty. Zarówno w pojedynkę, jak i w zespole. Żaden materiał nie jest zbyt wilgotny, żadne warunki zbyt trudne. A pod względem dopasowania do podłoża modele CORTO udowadniają, jak dosłownie można potraktować kwestię elastyczności.

CORTO 3200 F PROFIL	3,05 m
CORTO 310 F	3,05 m
CORTO 285 F	2,82 m

Nowości.



W pierwszym szeregu:
profesjonalista uwzględniający kształt podłoża.

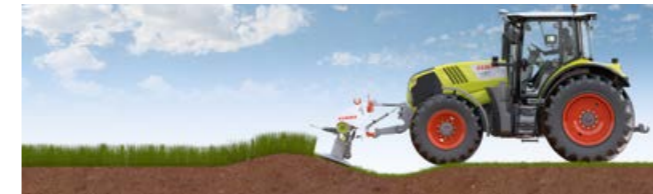

PROFIL – trójwymiarowe dopasowanie do gleby.

Dzięki kinematyce PROFIL kosiarka CORTO dopasowuje się trójwymiarowo do podłoża – i to niezależnie od ruchu ciągnika. Maszyna jest zawieszona na wahliwym koźle zaczepu, dzięki czemu idealnie i nadzwyczaj szybko dopasowuje się do konturów w poprzek kierunku jazdy.

Punkt obrotu blisko gleby.

Pozycja punktu obrotu blisko podłoża zapewnia wzdlużne dopasowanie kosiarki. Niskie prowadzenie po podłożu eliminuje wbijanie się maszyny w glebę i chroni darń. Można tu osiągać wysokie prędkości jazdy podczas koszenia. Efekt: równomierny obraz cięcia.



Pozycja punktu obrotu blisko podłoża zapewnia optymalne, wzdlużne dopasowanie kosiarki.

 Poznaj trójwymiarowe dopasowanie do podłoża kosiarki CORTO 3200 F PROFIL w 3D:

corto.claas.com

3200 F PROFIL

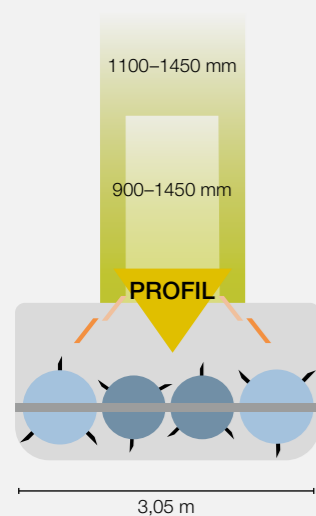

Trójwymiarowe dopasowanie zespołu tnącego do podłoża

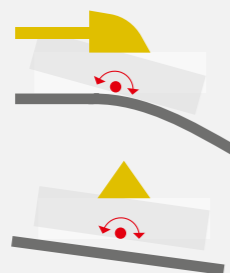

Legenda

- Szerokość pokosu z 1 parą tarcz
 - Szerokość pokosu z 2 parami tarcz
 - Średnica talerza 730 mm
 - Średnica talerza 850 mm
 - Zaczep
 - Ostrze
 - 1. para tarcz pokosu
 - 2. para tarcz pokosu
- Szerokość robocza

Dla operatora: nierówny teren.
Dla kosiarki: doskonałe wyzwanie.



Wysoce odciążający: system ACTIVE FLOAT.

Sprężyny odciążające lub opcjonalne odciążenie hydropneumatyczne ACTIVE FLOAT zapewnia stałą siłę nacisku kosiarki na podłoże. Wartość bieżącego ciśnienia odciążania można odczytać w kabinie z dobrze widocznego manometru. Odciążenie kosiarki można w dowolnym

momencie dostosować do warunków pracy z fotela operatora – także podczas koszenia. Tak zapobiega się zanieczyszczeniu paszy i uzyskuje jej optymalną jakość.



FLEXGUARD – zabezpieczenie najazdowe.

Zabezpieczenie najazdowe FLEXGUARD chroni boczne pałąki ochronne poprzez sprężyste odchylenie we wszystkich kierunkach. Zapobiega to uszkodzeniu fartuchów ochronnych w wyniku kolizji.



Komfortowe przeglądy.

Do sprawdzenia napięcia pasów klinowych służy optyczny znacznik. W razie konieczności pasy klinowe można napiąć także z zewnątrz, bez otwierania pokrywy.



Czysta praca.

Rolnik Andreas Eldracher z górzystego Allgäu jeździ kosiarką CORTO 3200 F PROFIL w połączeniu z DISCO 8400 CONTOUR:

„Nie mieliśmy wątpliwości co do ponownego zakupu kosiarki CORTO. Jej poprzednikiem był również model CORTO, który przez 12 lat służył nam niezawodnie swoją techniką koszenia.

W naszym modelu CORTO 3200 F PROFIL szczególnie podoba mi się ACTIVE FLOAT. Dzięki temu systemowi kosiarka unosi się i opada bez problemu i kosi czysto także na muldach. Przepływ materiału naprawdę przekonuje – pokosy są czysto ułożone! Po płaskim terenie często poruszam się z większą prędkością, do 18 km/h. Moja CORTO zapewnia bardzo dobrą wydajność i doskonałe pokosy – i to nawet w przypadku siana!”

Często to małe maszyny zapewniają duże rezultaty.



Jednolity przepływ masy.

Cztery duże bębny o równej skuteczności transportowej oraz dwie amortyzowane tarcze pokosu tworzą wąskie, jednolite pokosy. Opcjonalnie dostępna jest dodatkowa para tarcz pokosu, która umożliwia jeszcze węższe odkładanie pokosu. Dzięki kompaktowej konstrukcji kosiarki czołowe CORTO są optymalne do pracy na zboczach – również w przypadku zastosowania mniejszych ciągników, wąskiego podbieracza lub przyczepy samozaładowczej.

Kompaktowe w transporcie.

Kosiarki czołowe CORTO można bezpiecznie transportować bez ich kotłowania. Dba o to punkt ciężkości położony blisko ciągnika. Szerokość transportowa ze składanymi fartuchami ochronnymi wynosi mniej niż 3 m, a dzięki kompaktowej konstrukcji operator ma doskonały widok na drogę.

Jeden element – dwie korzyści.

Dźwignia nastawcza umożliwia indywidualną regulację wysokości cięcia kosiarek CORTO 310 F i 285 F oraz dopasowanie ich do zróżnicowanych warunków. Dodatkowo zapewnia bezpieczeństwo kosiarki podczas transportu.

Dopasowanie do podłoża w trzech wymiarach.

Opatentowana, odciążana sprężynowo kinematyka przednia zapewnia optymalne dopasowanie do podłoża w poprzek i wzdłuż kierunku jazdy. Chroni to darń i zapobiega zanieczyszczeniu paszy. Obraz cięcia jest czysty – i to na całej szerokości roboczej. Opcjonalnie do odciążenia sprężynowego dostępne jest również odciążenie hydropneumatyczne ACTIVE FLOAT.

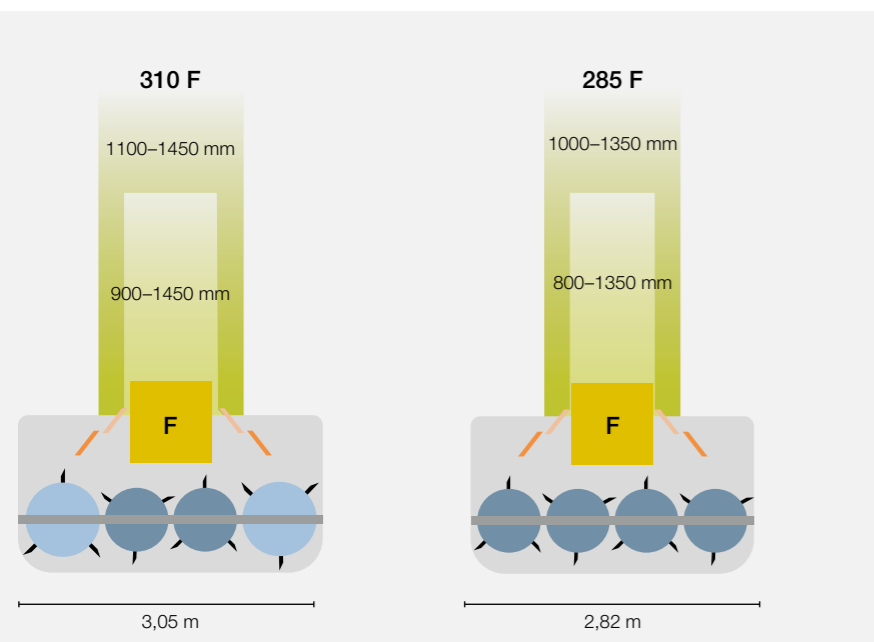

To, co dobre, wymaga ochrony.

CORTO przekonuje nie tylko nowym designem, lecz również jego funkcjonalnością. Krawędzie kosiarki są więc wyposażone w ochronę najazdową z elastycznej gumy, która zapobiega powstawaniu śladów użytkowania.

Co robi partner godny zaufania? Zabezpiecza tyły.

Czekają w gotowości.

Kosiarki tylne CORTO są zawsze gotowe do pracy: nieważne kiedy, gdzie i jak. Bezwarunkowo. Każdy chce przecież być gotowy na moment, gdy pogoda jest dobra, a wszystkie znaki na niebie i ziemi wskazują na żniwa.

CORTO 3200 CONTOUR	3,05 m
CORTO 220	2,10 m
CORTO 190	1,85 m

Nowości.



Krótkie cięcie.
No i ostre kontury.



Indywidualne dopasowanie do ciągnika.

Przestawialne sworznie łączące umożliwiają indywidualne dopasowanie kosiarki do ciągnika i różnych szerokości śladu.

Solidna budowa.

Nasze maszyny to nie tylko stabilna i przejrzysta budowa. Dzięki solidnym częściom kosiarki te doskonale nadają się do stałej pracy. Części składowe hydrauliki są w miarę możliwości zintegrowane w ramie.

Najlepsze dopasowanie do podłoża.

Zespoły tnące serii CONTOUR są zawieszane w punkcie ciężkości, mogą się swobodnie wahać i dopasować do konturów gleby. Oznakowanie strzałkami na wysięgnikach pokazuje prawidłową wysokość ustawiania.

Dobrze chronione.

Kosiarka CONTOUR ma mechaniczne zabezpieczenie najazdowe. Przez zamocowanie z kątem 15° kosiarka w przypadku kolizji odchyła się do tyłu i w górę. Aby kontynuować pracę, wystarczy krótko cofnąć ciągnikiem.



Poradzi sobie z każdą skarpą.

Ukośna przekładnia umożliwia jak największy kąt koszenia. Zapewnia to elastyczne zastosowanie również w przypadku koszenia na skarpach.

Siła napędu.

Maszyna jest napędzana solidnymi pasami klinowymi, które amortyzują skokowe obciążenia i dbają o stałe przenoszenie mocy.



▶ Wszystkie funkcje nowej kosiarki CORTO można obejrzeć również w naszej animacji dostępnej pod adresem:

new-corto.claas.com

Bezpieczna jazda i relaks po pracy.



Optymalne składanie.

Kosiarka jest składana siłownikiem o podwójnym tłoku, a jej ruch jest miękko wyhamowywany przed pozycjami końcowymi. Zapewnia to bezpieczne składanie nawet w pagórkowatym terenie.

Pozycja transportowa: 120°.

Pozycja transportowa 120° oraz punkt ciężkości leżący w pobliżu ciągnika zapewniają maksymalną stabilność oraz niewielką wysokość transportową. Dzięki położeniu pod kątem operator ma zapewniony swobodny widok w tył przez lusterko zewnętrzne. Oś tylna jest równomiernie obciążana, co zapobiega kołysaniu podczas jazdy. Dzięki temu również podczas poruszania się po drogach maszyna jest bezpieczna i zwrotna.



Łatwiejsze odłączanie.

Wyłącznik odciążenia umożliwia dezaktywację cylindra systemu ACTIVE FLOAT. Umożliwia to łatwe i szybkie odłączenie kosiarki bez konieczności odciążenia układu od ciśnienia.



Dobre zabezpieczenie.

W pozycji transportowej kosiarka jest ponadto automatycznie zabezpieczona mechanicznie. Opcjonalnie dostępne jest hydrauliczne zabezpieczenie transportowe – bez niego konieczne jest dodatkowe urządzenie sterujące.



Jednym chwytem.

CORTO 3200 CONTOUR jest wyposażona w złącza KENNFIXX®. Umożliwiają one wyjątkowo łatwe dołączanie i odłączanie przewodów hydraulicznych.



Prawidłowo uporządkowane.

Opcjonalnie dostępny jest praktyczny koziół postojowy z rolkami lub bez. Maszyna odstawiona w pozycji transportowej po zakończeniu pracy zajmuje mało miejsca. Tam, gdzie jest ciasno, idealnym wyjściem jest koziół postojowy z rolkami. Kosiarkę można wtedy przestawiać także bez ciągnika.

Możesz spokojnie patrzeć do przodu.
Z tyłu wszystko jest przygotowane.



Pewna ochrona przeciwnajezdowa.

Zabezpieczenie najzdowe pomaga zapobiegać uszkodzeniu kosiarki. Kosiarka odchyła się wtedy automatycznie do tyłu. Aby kontynuować pracę, wystarczy cofnąć ciągnik.

Lekka jak piórko.

Modele CORTO 220 i CORTO 190 można opcjonalnie wyposażyć również w odciążenie sprężynowe. Każda z połów kosiarki jest odciążana przez jedną z dwóch spiralnych sprężyn. Dzięki ich naprzemiennemu działaniu nacisk na podłoże jest jeszcze lepiej rozkładany na całej szerokości roboczej. Także w trudnych warunkach pracy kierowca korzysta ze stałego odciążenia kosiarki oraz optymalnego dopasowania do podłoża. Dalsze zalety to: zredukowane opory tarcia, ochrona darni i równy obraz cięcia.



Dopasowany.

Regulowane sworznie montażowe służą do dopasowania do rozstawu kół ciągnika. Dzięki temu zawsze można wykorzystać pełną szerokość roboczą lub też ustawić optymalne pokrycie przy pracy w kombinacji z kosiarką czołową.



Wystarczy obrócić.

Na potrzeby jazdy po drodze wystarczy po prostu obrócić kosiarkę do tyłu. W tej pozycji możliwe jest łatwe dopasowanie również w ciasnych lub niskich wjazdach na podwórze. Zintegrowany wspornik postojowy umożliwia wygodne odstawianie w pozycji transportowej, dzięki czemu możliwe jest łatwe parkowanie również w ciasnych pomieszczeniach.



Mierzą wysoko.

Wysokość podnoszenia dopasowuje się do cięgieł dolnych dzięki różnym pozycjom mocowania. Zapewnia to większy prześwit na nawrotach. Opcjonalnie możliwe jest wyposażenie kosiarki w hydrauliczne podnoszenie na nawrotach.



Swobodny dostęp.

Szeroko odchylane fartuchy ochronne dają komfortowy dostęp do wszystkich punktów konserwacji.

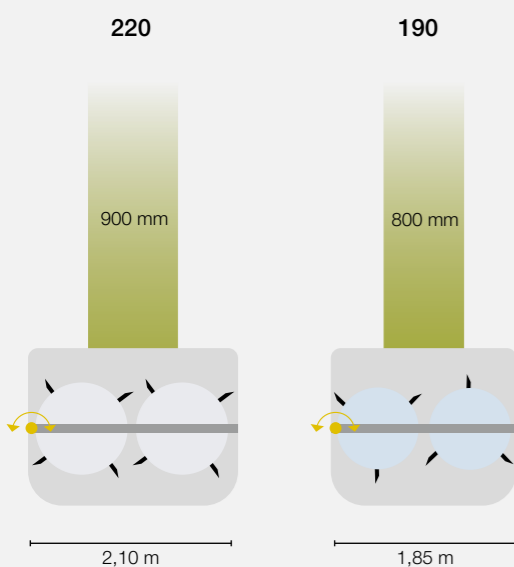

Trójwymiarowe dopasowanie zespołu tnącego do podłoża



Legenda

- Szerokość pokosu bez tarcz
- Średnica talerza 940 mm
- Średnica talerza 1060 mm
- Zaczep
- Ostrze
- Szerokość robocza



Każdego roku wiosną.

Pierwsze sianokosy w okresie od kwietnia do czerwca stanowią szczególne zagrożenie dla dzikiej zwierzyny: zgodnie z naturalnym instynktem np. młode sarny w reakcji na hałas lub niebezpieczeństwo kulą się i chowają. W ten sposób może się zdarzyć, że zwierzę zostanie przeoczone i pochwycone przez kosiarkę. Ze względu na dobrostan zwierząt, lecz również z uwagi na zagrożenie zwierząt użytkowych botulizmem oraz psychiczne obciążenie dla kierowców chcemy aktywnie chronić dziką zwierzynę.

Co możemy zrobić?

Liczne dostępne w handlu środki ochrony zwierzyny opierają się na jej odstraszeniu sygnałami akustycznymi lub wizualnymi – zwykle na wieczór przed koszeniem. Ponadto stosuje się strategie koszenia, które ułatwiają zwierzętom ucieczkę, np. koszenie ze środka na zewnątrz. Najbardziej skutecznym, ale też wymagającym najwięcej czasu i zaangażowania sposobem jest uprzednie przeszukanie łąki we współpracy z dzierżawcą terenu łowieckiego. Metody te są skuteczne, jednak nie w przypadku wszystkich gatunków lub często dopiero od określonego wieku zwierzyny. Właśnie dlatego w przyszłości chcielibyśmy być jeszcze bardziej efektywni i niezawodni.

Zaangażowanie CLAAS.

We współpracy z firmą Isa Industrieelektronik GmbH, Niemieckim Centrum Lotnictwa i Kosmonautyki (DRL) i Uniwersytetem Technicznym w Monachium firma CLAAS uczestniczyła w badaniach nad innowacyjnymi i praktycznymi rozwiązaniami umożliwiającymi jeszcze bardziej precyzyjne tropienie zwierzyny. Z wykorzystaniem kamer termowizyjnych powierzchnie przeszukuje się z powietrza pod kątem obecności zwierzyny, którą ze względu na emitowane ciepło niezawodnie wykrywa się nawet w wysokich trawach.

Detekcja jest najbardziej skuteczna we wczesnych godzinach porannych lub wieczorem, kiedy temperatura otoczenia jest stosunkowo niska. Już w 2011 roku projekt „Wildretter” otrzymał na targach SIMA nagrodę za innowacyjność badań nad ochroną zwierzyny.

Dalsze informacje na temat ochrony zwierzyny znajdują się na stronie www.wildretter.de.

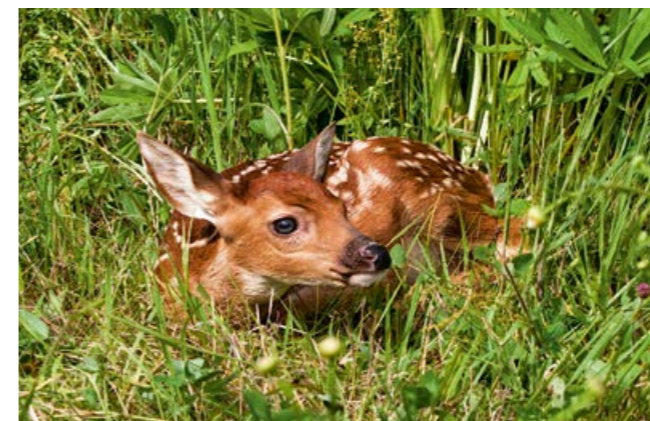

W reakcji na hałas lub zagrożenie młode sarny chowają się w wysokiej trawie.



Wspólnie z innymi uczestnikami projektu CLAAS angażuje się od samego początku.

Tak to działa. CLAAS Service & Parts.



Ważne są Państwa wymagania.

Można na nas polegać: jesteśmy zawsze wtedy, gdy trzeba. Zawsze i wszędzie. Szybko. Niezawodnie. W razie potrzeby 24 godziny na dobę. Z precyzyjnym rozwiązaniem przedłużającym życie maszyny, której potrzebuje gospodarstwo. Cokolwiek się dzieje.

Części i akcesoria ORIGINAL.

Specjalnie dopasowane do maszyn: dokładnie pasujące części zamienne, wysokiej jakości materiały eksploatacyjne oraz pomocne akcesoria. Zachęcamy do skorzystania z bogatej oferty naszych produktów z gotowymi rozwiązaniami, które są niezbędne dla maszyny w celu zapewnienia 100% bezpieczeństwa pracy. Cokolwiek się dzieje.

Dla gospodarstwa: CLAAS FARM PARTS.

CLAAS FARM PARTS proponuje kompleksowe programy zaopatrzenia w szeroki zakres markowych części zamiennych do wszystkich zastosowań w gospodarstwie rolnym. Cokolwiek się dzieje.

Zawsze na najwyższym poziomie.

Partnerzy handlowi CLAAS na całym świecie korzystają z najlepszych warsztatów techniki rolniczej. Mechanicy są doskonale wykwalifikowanymi fachowcami dysponującymi narzędziami specjalistycznymi i diagnostycznymi. Serwis CLAAS działa w bardzo wydajny sposób, całkowicie spełniający oczekiwania klientów w zakresie kompetencji i niezawodności. Cokolwiek się dzieje.

Bezpieczeństwo można zaplanować.

Nasze produkty serwisowe pomagają w zwiększeniu bezpieczeństwa pracy maszyn, minimalizują ryzyko awarii i umożliwiają kalkulację kosztów stałych. CLAAS MAXI CARE proponuje planowane bezpieczeństwo maszyn. Cokolwiek się dzieje.

Z Hamm na cały świat.

Nasz centralny magazyn części zamiennych wysyła wszystkie części ORIGINAL szybko i niezawodnie na cały świat. Lokalny partner CLAAS w najkrótszym czasie zapewnia właściwe rozwiązanie: dla żniw, dla gospodarstwa. Cokolwiek się dzieje.

Diagnostyka zdalna: CLAAS TELEMATICS.

CLAAS TELEMATICS w maszynie łączy dwa ważne aspekty: szybką pomoc mechanika serwisowego CLAAS oraz ekonomiczne korzyści z pracy osiągnięte dzięki bezprzewodowemu połączeniu sieciowemu. Rozwiązujemy problemy na miejscu – także wtedy, gdy tego nie widać. Cokolwiek się dzieje.

CLAAS Parts Logistics Center w Hamm, Niemcy, dysponuje ponad 155 000 różnych części, zajmując powierzchnię ponad 100 000 m².





CORTO		Kosiarki czołowe		
		3200 F PROFIL	310 F	285 F
Kosiarka				
Szerokość robocza	m	3,05	3,05	2,82
Szerokość transport	m	3,00	3,00	2,76
Szerokość pokosu bez tarcz	mm, ok.	–	–	–
Szerokość pokosu z 1 parą tarcz	mm, ok.	1100–1450	1100–1450	1000–1350
Szerokość pokosu z 2 parami tarcz	mm, ok.	900–1450	900–1450	800–1350
Bębny tnące	Liczba	4	4	4
Nożyki/bęben	Liczba	3	3	3
Regularna wysokość cięcia	mm	42/30–52*	42	42
Wysokość cięcia z pierścieniem dystansowym (+ 6 mm)	mm	48/–	48	48
Wysokość cięcia z talerzem do wysokiego cięcia (+25 mm)	mm	67/55–77*	67	67
Masa	kg, ok.	820/830*	750	700

Wymagania wobec ciągnika

	kategoria	II	II	II
Kategoria zaczepu		II	II	II
Liczba obrotów WOM	obr./min	1000	540/1000	540/1000
Opcjonalna liczba obrotów WOM	obr./min	–	750	750
Zespoły sterowania		1 × ew ⁽¹⁾ /1 × dw ⁽²⁾	1 × ew ⁽¹⁾	1 × ew ⁽¹⁾
Zapotrzebowanie mocy	kW/KM	51/70	51/70	45/60

Wyposażenie

Odciążenie sprężynowe	●	●	●
ACTIVE FLOAT	○	○	○
Talerz do wysokiego cięcia	○	○	○
Pierścień dystansowy	○	○	○
Szybka wymiana nożyków	●	●	●
Bez tarcz pokosu	–	–	–
Tarcze pokosu	●	●	●
Dodatkowe tarcze pokosu	○	○	○
Hydr. składanie fartuchów	○	–	–
Hydr. ryglowanie transportowe	–	–	–
Hydr. podnośnik	–	–	–
Zestaw do parkowania / rolki	–	–	–
Tablice ostrzegawcze z oświetleniem	○	○	○

- 1 Do opcji z ACTIVE FLOAT
 2 Do opcji z hydr. fartuchami ochronnymi
 3 Do opcji z podnośnikiem hydr.
 * Podtyp z bezstopniową regulacją wysokości cięcia

● Standard ○ Opcja □ Dostępne – Niedostępne

CLAAS stale stara się dostosować swoje produkty do wymagań praktyki. Dlatego zastrzega sobie prawo dokonywania zmian. Dane techniczne i ilustracje należy traktować jako przybliżone i mogące obejmować elementy nienależące do wyposażenia seryjnego. Prospekt ten został wydrukowany do dystrybucji na całym świecie. W kwestiach związanych z wyposażeniem technicznym i cennikiem

CORTO		Kosiarki tylne		
		3200 CONTOUR	220	190
Kosiarka				
Szerokość robocza	m	3,05	2,10	1,85
Szerokość transport	m	2,05	1,95	1,80
Szerokość pokosu bez tarcz	mm, ok.	2200	900	800
Szerokość pokosu z 1 parą tarcz	mm, ok.	1100–1450	–	–
Szerokość pokosu z 2 parami tarcz	mm, ok.	900–1450	–	–
Bębny tnące	Liczba	4	2	2
Nożyki/bęben	Liczba	3	4	3
Regularna wysokość cięcia	mm	42	42	42
Wysokość cięcia z pierścieniem dystansowym (+ 6 mm)	mm	48	48	48
Wysokość cięcia z talerzem do wysokiego cięcia (+25 mm)	mm	67	67	67
Masa	kg, ok.	1050	590	540

Wymagania wobec ciągnika

	kategoria	II	II	II
Kategoria zaczepu		II	II	II
Liczba obrotów WOM	obr./min	1000	540	540
Opcjonalna liczba obrotów WOM	obr./min	–	–	–
Zespoły sterowania		1 × dw/1 × ew	1 × ew ⁽³⁾	1 × ew ⁽³⁾
Zapotrzebowanie mocy	kW/KM	51/70	33/45	29/39

Wyposażenie

Odciążenie sprężynowe	–	○	○
ACTIVE FLOAT	●	–	–
Talerz do wysokiego cięcia	○	○	○
Pierścień dystansowy	○	○	○
Szybka wymiana nożyków	●	●	●
Bez tarcz pokosu	●	●	●
Tarcze pokosu	○	–	–
Dodatkowe tarcze pokosu	○	–	–
Hydr. składanie fartuchów	–	–	–
Hydr. ryglowanie transportowe	○	–	–
Hydr. podnośnik	–	○	○
Zestaw do parkowania / rolki	○/○	–	–
Tablice ostrzegawcze z oświetleniem	○	○	○

prosimy kontaktować się ze swoim partnerem handlowym CLAAS. Zdjęcia przedstawiają maszyny z częściowo zdjętymi osłonami i elementami zabezpieczającymi. Dokonano tego w celu lepszego przedstawienia działania; ze względu na zagrożenia w żadnym wypadku nie wolno zdejmować tych osłon samodzielnie. Należy zawsze przestrzegać aktualnej instrukcji obsługi maszyny.



Gwarancja lepszych **żniw**.

CLAAS Polska Sp. z o.o.
ul. Świerkowa 7
Niepruszewo
64-320 Buk
Tel. 61 834 9800
claas.pl

365FarmNet to nowoczesne narzędzie zarządcze dla całego gospodarstwa rolnego. Nowa, inteligentna sieć łącząca różne działy gospodarstwa na tylko jednej platformie niezwykle ułatwia precyzyjne kierowanie nim przez 365 dni w roku. Firma CLAAS jest partnerem systemu 365FarmNet.

www.365farmnet.com



365FarmNet