



THE POWER OF GREEN

BiG X

680 · 780 · 880 · 1180

Ensileuses





BiG X

Ensileuses

- Puissants moteurs peu polluants de 687 à 1156 CV
- 6 rouleaux d'alimentation pour la sécurité et la qualité de hachage
- Rotors hacheurs **MaxFlow** 20, 28, 36 couteaux, rotors biogaz 40 et 48 couteaux
- Éclateurs à rouleaux et éclateur à disques pour répondre à tous les domaines d'utilisation
- **VariLOC** KRONE pour une souplesse d'utilisation entre la coupe longue et courte



- **VariQuick** Krone pour une modification rapide de l'équipement avec/sans éclateur
- Attelage confortable des têtes de récolte grâce à un support à arceau
- Fixation individuelle des roues pour une maniabilité extrême
- Cabine confortable réglable en hauteur pour une vue d'ensemble optimale



Les ensileuses BiG X 680 · 780 · 880 · 1180 KRONE sont ultra performantes avec une puissance entre 687 et 1156 CV. Elles impressionnent par leur rendement élevé et leur qualité de hachage, mais également par leur confort et leur facilité d'utilisation.

KRONE OptiMaize	4
Flux de récolte	8
Alimentation	10
Rotor	12
Rotors biogaz	14
Eclateur à rouleaux OptiMaxx	16
Eclateur à disques	20
VariLOC	22
VariQuick	24
VariStream	26
StreamControl	28
Têtes de récolte	30
EasyFlow	32
XDisc	38
EasyCollect	42
XCollect	46
Moteurs	50
Concept d'entraînement	52
Essieux	54
Equipements	58
Concept multi-réservoir	60
Cabine	62
Systèmes d'assistance du chauffeur	66
Caractéristiques techniques	70



OptiMaize KRONE

- Technique de hachage KRONE pour un maïs doté d'une excellente qualité nutritive
- **OptiMaize S, M, L, XL** avec des longueurs de coupe variables de 4 à 30 mm
- Rotors **MaxFlow** KRONE et rotors Biogaz intégrant un nombre de couteaux différent pour une longueur de hachage adaptée à chaque exploitation
- Éclateurs KRONE pour un excellent défibrage et une pulvérisation totale du grain
- **VariLOC** KRONE pour une coupe flexible, longue ou courte sans transformation chronophage

Grâce à OptiMaize, la BiG X KRONE devient une ensileuse absolument flexible, permettant de réaliser toutes les longueurs de coupe nécessaires à une exploitation de production fourragère. Les rotors MaxFlow et les rotors biogaz dotés d'un nombre de couteaux différent, associés aux éclateurs KRONE adaptés garantissent la meilleure qualité de hachage, un éclatement intensif et différentes longueurs de hachage sur une plage de 4 à 30 mm. Grâce au système VariLOC, la BiG X est en mesure de couvrir cette large plage avec une fréquence de coupe réduite, sans modification ou remplacement du rotor.

Type	Longueur de coupe	Domaine d'utilisation	Rotors
OptiMaize S	4 mm – 7 mm	Biogaz	40 couteaux biogaz ou 36 couteaux MaxFlow
OptiMaize M	8 mm – 10 mm	Elevage laitier pour une ration ~40 % de maïs Bovins d'engraissement	36 couteaux MaxFlow ou 28 couteaux MaxFlow
OptiMaize L	11 mm – 19 mm	Elevage laitier pour une ration ~60 % de maïs	28 couteaux MaxFlow ou 20 couteaux MaxFlow
OptiMaize XL	20 mm – 30 mm	Elevage laitier pour une ration avec un taux de maïs > 80 %	20 couteaux MaxFlow



« OptiMaizer » avec l'ensileuse BiG X KRONE

Récolter un fourrage de qualité exceptionnelle – c'est le propre du concept OptiMaize développé par KRONE. En fonction de la composition de la ration, les éleveurs de bovins ont besoin de silos de maïs contenant des longueurs de hachage différentes. La règle principale étant : moins la ration intègre de fibres, plus la longueur de coupe du maïs doit être importante pour permettre une alimentation adaptée aux ruminants.

Les longueurs de coupe courtes sont surtout utilisées pour le maïs servant de substrat de fermentation dans les installations biogaz. Les élevages laitiers ou d'engraissement des bovins ont besoin eux de longueurs de coupe nettement plus importantes, en fonction des besoins de teneur en fibres. Différents rotors (voir tableau) et éclateurs permettent aux ensileuses BiG X de récolter le maïs avec OptiMaize KRONE de façon flexible en procédé coupe courte et coupe longue. VariLOC KRONE s'avère

être la solution idéale pour récolter par exemple le matin un maïs énergétique haché fin et dès midi un maïs d'affouragement pour les bovins haché grossier. La boîte de vitesses intégrée dans la poulie du rotor permet de réduire en quelques minutes le régime du rotor de 1250 à 800 tr/min. La réduction de la fréquence de coupe augmente la plage de longueur de coupe jusqu'à 53 %. Ce procédé permet, sans modification supplémentaire du rotor, de sélectionner rapidement une coupe courte ou une coupe longue. Associée aux différents éclateurs KRONE, la BiG X devient ainsi une véritable machine polyvalente.

Dans la pratique, les longueurs de coupe se répartissent en quatre niveaux : OptiMaize S, M, L, XL. Pour conditionner de façon optimale le maïs d'ensilage en fonction de l'utilisation, KRONE propose grâce au concept OptiMaize, les solutions techniques suivantes.



OptiMaize KRONE



OptiMaize S

Sous forme de substrat destiné à une installation biogaz, le maïs est dans la mesure du possible haché court. Dans la pratique, une longueur de hachage de 4 à 7 mm en fonction de l'humidité, a fait ses preuves. En effet, plus la longueur de hachage est courte, plus la surface d'attaque pour les bactéries méthanogènes dans le fermenteur est importante ce qui favorise le rendement en gaz.

Pour la récolte du maïs biogaz, les ensileuses Krone sont équipées du rotor biogaz. Il est doté de 40 ou 48 couteaux. OptiMaize S est aussi possible avec un rotor MaxFlow 36 couteaux. Un éclateur OptiMaxx KRONE 123/144 dents avec une différence de régime de 30% défibre ensuite la récolte et pulvérise les grains de maïs pour qu'ils fermentent facilement.

OptiMaize M

Pour l'engraissement des bovins et pour les élevages laitiers nourris essentiellement à l'herbe et jusqu'à 40 % de maïs, les longueurs de hachage idéales varient entre 8 et 10 mm. Cette longueur et une préparation correspondante du produit haché permettent d'éviter un manque de fibres brutes dans la ration. Pour OptiMaize M, les rotors MaxFlow KRONE 36 et 28 couteaux sont les mieux adaptés. Les éclateurs OptiMaxx KRONE dotés de 123/144 dents, dont la différence de régime peut passer de 30% à 40% ou 50 %, sont idéaux.



OptiMaize L

Les longueurs de coupe de 11 à 19 mm sont optimales pour l'élevage laitier avec une proportion de maïs de 60 % dans la ration. Un conditionnement du maïs d'ensilage favorisant les fibres brutes structurées est une condition nécessaire pour obtenir un fourrage adapté aux ruminants et donc aux vaches laitières.

Pour OptiMaize L, il faudra privilégier l'utilisation du rotor MaxFlow KRONE équipé de 28 couteaux ou 20 couteaux. Pour un grain pulvérisé, il est recommandé d'utiliser l'éclateur OptiMaxx KRONE, doté de 105/123 dents, dont la différence de régime peut être augmentée de 30 % à 40 % ou 50 %.

OptiMaize XL

Pour un taux de maïs supérieur à 80 % dans la ration des vaches laitières sans une proportion importante d'herbe ou de paille, des longueurs de coupe de 20 à 30 mm permettent d'éviter un manque de valeur structurelle dans le fourrage. Le rotor MaxFlow avec ses 20 couteaux, associé à l'éclateur OptiMaxx KRONE, doté de 105/123 dents avec une différence de régime de 30 %, 40 % ou 50 %, est idéal pour produire un maïs coupe longue. Pour un conditionnement optimal et un débit maximal, les éclateurs à disques KRONE avec leur grande surface de friction 2,5 fois plus importante représentent une alternative intéressante.



Flux de récolte

- Qualité de hachage exceptionnelle grâce aux 6 rouleaux d'alimentation
- Débit élevé avec les rotors universels et rotors biogaz
- Longueurs de hachage adaptatives grâce à **VariLOC** et à la moitié du jeu de couteaux
- Flux de récolte continu grâce à **VariStream**
- Portée d'éjection réglable en option via **StreamControl**
- Passage rapide du canal herbe à l'éclateur grâce à **VariQuick**

Grâce à sa technique novatrice, la BiG X satisfait aux exigences toujours croissantes en matière de rendement et de qualité. Les rouleaux d'alimentation et les rotors, dotés d'un nombre de couteaux différent, dont la vitesse est réglable permettent une adaptation optimale de la longueur de coupe. Les rendements maxima sont obtenus grâce aux fonds de rotors et aux parois arrière d'accélérateurs d'éjection montés sur ressorts qui garantissent un flux de récolte continu.

Rotor

- Garant de la meilleure qualité de hachage
- Rotors MaxFlow 20, 28, ou 36 couteaux
- Rotors biogaz 40 et 48 couteaux

Alimentation

- Pour une longueur de hachage adaptée
- 6 rouleaux d'alimentation entraînés hydrauliquement
- Vitesse réglable en continu depuis la cabine

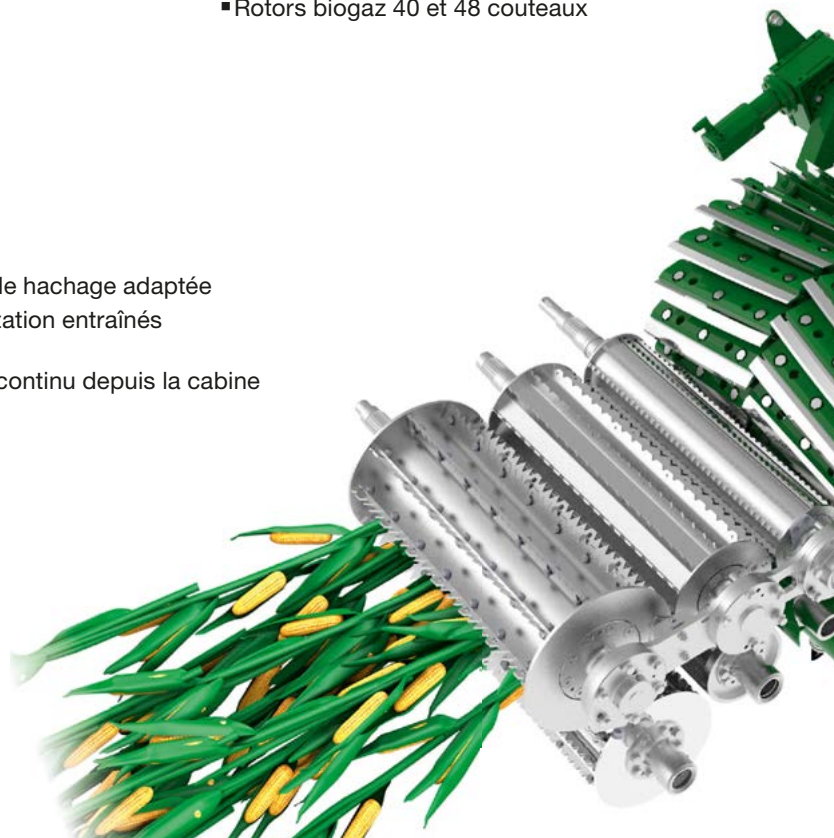



StreamControl

- Puissant accélérateur d'éjection
- Portée de projection réglable
- Chargement précis des remorques de transport qui suivent
- Puissance absorbée réduite pour un chargement en parallèle
- Travail sans pertes

VariQuick

- Temps minimal pour le passage du canal herbe/à l'éclateur
- Modification d'équipement rapide pour le travail avec l'éclateur ou le canal herbe
- Dépose confortable de l'éclateur par le biais d'un dispositif de pivotement mécanique

VariStream

- Débit maximal
- Fond de rotor monté sur ressorts
- Paroi arrière d'accélérateur d'éjection montée sur ressorts
- Flux de récolte continu, même si l'alimentation de récolte est irrégulière



Alimentation

- Entraînement hydraulique : réglage de la longueur de hachage en continu depuis la cabine
- 6 rouleaux de précompression pour une qualité de hachage exceptionnelle
- Sécurité maximale vis-à-vis des corps étrangers : longue course du détecteur de métal jusqu'au rotor et localisation des métaux sur toute la largeur du canal

Sur l'ensileuse, les organes d'alimentation ont une influence importante sur la qualité de hachage. Les 6 rouleaux d'alimentation de la BiG X compriment la récolte en continu avec une pression élevée, elle est donc hachée plus facilement et avec plus de précision. L'entraînement hydraulique de la chambre d'alimentation permet un réglage manuel ou automatique de la longueur de coupe.

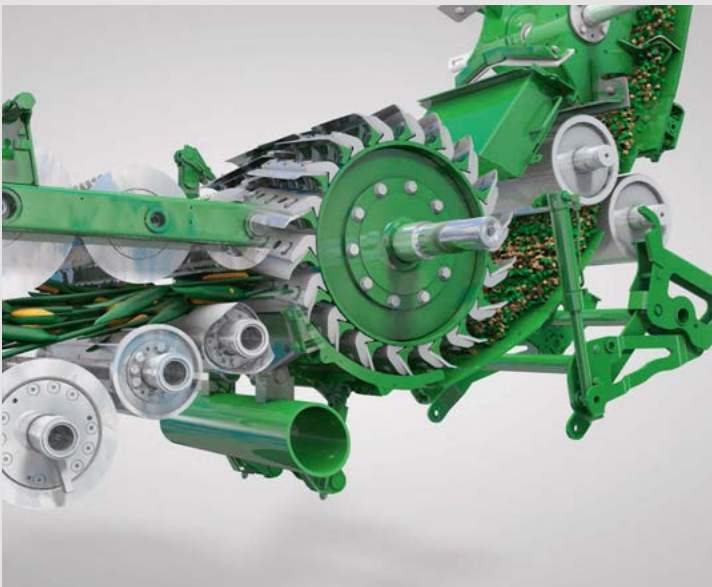

Sécurité et flexibilité

Six rouleaux de précompression et un écart important de 820 mm entre le premier rouleau et le contre-couteau permettent au détecteur de métal d'assurer une détection et une localisation des corps étrangers métalliques sur toute la surface de la chambre d'alimentation, même avec des vitesses d'entraînement élevées. L'entraînement hydraulique et AutoScan permettent d'adapter automatiquement la longueur de hachage en fonction du taux de maturité de la récolte.



Sur toute la largeur

Des capteurs répartis sur toute la largeur du rouleau inférieur avant d'alimentation détectent infailliblement le métal absorbé. L'ouverture importante entre les rouleaux d'alimentation permet des débits maximaux. Grâce aux entraînements robustes, les rouleaux de précompression résistent aux sollicitations les plus élevées.



Constamment sous pression

La combinaison de ressorts en position de poussée et de traction assure une mise en pression élevée des rouleaux d'alimentation. La récolte est ainsi compressée de façon homogène et constante.



Ouverture en V

La chambre d'alimentation peut être simplement ouverte vers l'avant pour contrôler le rotor et le contre-couteau.



Ingénieusement pensé

Pour réaliser les contrôles et la maintenance sur l'organe hacheur, la chambre d'alimentation peut être dételée sur un chariot de manutention.



Rotor KRONE

- Rotors KRONE équipés de 20, 28, 36, 40 ou 48 couteaux
- Masse d'inertie élevée : rotors fermés de 660 mm de diamètre
- Qualité de hachage exceptionnelle : sur les BiG X 680, 780 et 880 et 1180, les rotors sont identiques avec une largeur de 800 mm
- Faible consommation de carburant : masse d'inertie élevée, coupe nette

Les dimensions de rotors, harmonisées en fonction de l'ensileuse, le nombre de couteaux sélectionné de façon optimale permettent d'augmenter la puissance de l'ensileuse, de même que sa plage d'utilisation. L'offre multiple de rotors OptiMaize permet une utilisation mondiale et une polyvalence pour une qualité de hachage exceptionnelle.



Épaisseur de fourrage optimale

Le nombre de couteaux, l'épaisseur de la récolte qui s'écoule et donc la largeur du rotor sont déterminants pour la qualité du hachage. Avec le rotor MaxFlow KRONE de 800 mm de large et les rotors biogaz, les BiG X 680, 780 et 880 et 1180 satisfont pleinement à ces exigences de qualité.

Rotors OptiMaize

Type de rotor	MaxFlow	MaxFlow	MaxFlow	Biogaz	Biogaz
Nombre de couteaux	20	28	36	40	48
Longueur de coupe	5-31 mm	4-22 mm	3-17 mm	2,5-15 mm	2-12 mm



Coupe nette

Avec les couteaux disposés en V avec sur un angle de 11° par rapport au contre-couteau, les rotors hacheurs KRONE impressionnent par leur flux de récolte continu, leur régularité de fonctionnement élevée et leur faible puissance absorbée.



Adaptés et sûrs

La BiG X peut être équipée de couteaux herbe ou maïs. Les trous oblongs permettent le réglage précis par rapport au contre-couteau, assurent la sécurité en cas d'impact avec un corps étranger et empêchent ainsi la rupture des couteaux.



Une adéquation parfaite

Pour une bonne qualité de coupe, il faut que l'écart entre les couteaux et le contre-couteau soit adéquat. L'alignement des couteaux est rapide et simple par un excentrique fourni avec la machine.



Corps de rotor protégé

Le porte-couteau sert en plus de protection d'usure pour le corps de rotor fermé.



Rotor biogaz KRONE

- Rotors biogaz 40 et 48 couteaux pour **OptiMaize S**
- Fréquence de coupe élevée pour réduire les surlongueurs
- Très économique grâce au débit élevé pour une faible consommation de carburant
- Hachage court pour un rendement en gaz élevé

Les rotors biogaz KRONE équipés de 40 ou 48 couteaux hachent la récolte de façon très intensive. La faible longueur de hachage d'OptiMaize S assure un rendement élevé, que cela soit pour la récolte dans le champ ou dans le méthaniseur. La BiG X contribue donc de façon très efficace au succès économique des installations biogaz.



Rotor 40 couteaux pour OptiMaize S

En raison du débit plus élevé et de la consommation de carburant moindre par tonne de produit haché, le rotor biogaz 40 couteaux est très vite rentabilisé. Le produit haché très court avec une longueur de hachage théorique de 2,5 à 15 mm accélère la décomposition dans le fermenteur et améliore le rendement en gaz. Permettant de ce fait une réduction de la superficie cultivée nécessaire pour la production du biogaz.



Fréquence de coupe élevée

Grâce à la fréquence de coupe élevée avec 40 couteaux, le rotor biogaz permet une rotation plus rapide, même avec des longueurs de hachage courtes, et donc un rendement supérieur.



« Comparaison rotors standards et biogaz »

Longueur de coupe : 5 mm

Consommation en l/t MB

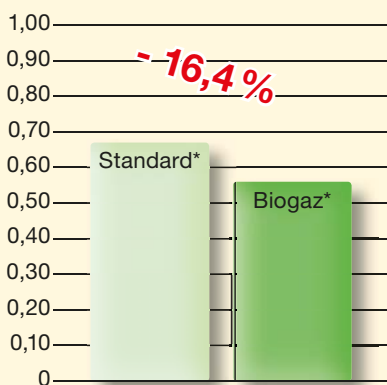

Rendement en t MB/h

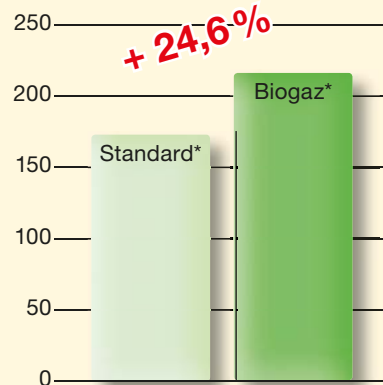

*Standard = 28 couteaux *Biogaz = 40 couteaux

Rendement supérieur – frais moindres

Avec des longueurs de hachage courtes, l'utilisation du rotor biogaz 40 couteaux apporte une augmentation du rendement de près de 25 % par rapport au rotor universel 28 couteaux. De ce fait, la consommation de carburant peut être réduite jusqu'à 16 % environ par tonne de produit haché.

Rotor 48 couteaux pour OptiMaize S

Avec une fréquence de coupe 20 % supérieure par rapport au tambour 40 couteaux et une longueur de hachage théorique de seulement 2 à 12 mm, ce rotor biogaz équipé de 8 couteaux en plus permet de hacher encore plus court. Le rendement en gaz et le débit augmentent encore. Pour une longueur de hachage identique, la consommation de carburant par tonne de produit récolté est encore réduite.





Les éclateurs à rouleaux OptiMaxx KRONE

Nouveau design de l'éclateur à rouleaux

- Eclateur à rouleaux **OptiMaxx** diamètre 250 mm ou 305 mm
- Profil à denture hélicoïdale permettant un conditionnement parfait pour **OptiMaize S à XL**
- Ecart des rouleaux réglable confortablement depuis la cabine
- Puissant groupe de ressorts pour une forte densité de compression constante
- Défibrage optimal avec une différence de régime jusqu'à 50 %

Pour une digestibilité optimale, chaque grain doit être pulvérisé de façon intensive. Les nouveaux éclateurs KRONE OptiMaxx 250/305 satisfont pleinement aux exigences des utilisateurs, grâce à leur profil à denture hélicoïdale.



Conditionnement parfait

Les nouveaux éclateurs à rouleaux OptiMaxx sont dotés d'un profil à denture inclinée à 5 degrés. Il en résulte un effet de cisaillement nettement amélioré et un conditionnement parfait de la récolte. Elle est traitée de manière très intensive, que cela soit longitudinalement ou transversalement.

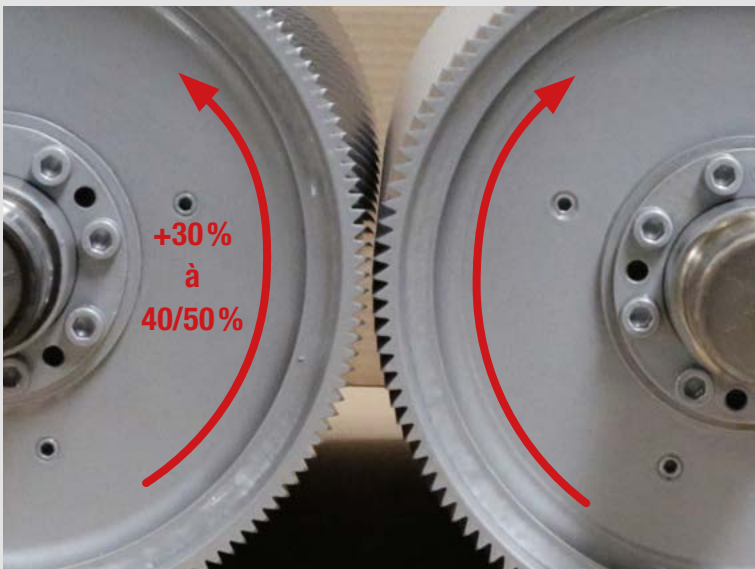

Pour une intensité maximale

En standard, les deux rouleaux dentés tournent avec une différence de vitesse de 30 %. Elle peut être augmentée pour passer à 40 ou 50 % pour atteindre, par exemple dans la zone de la coupe longitudinale (OptiMaize XL), une pulvérisation complète du grain et un défibrage de la récolte longue.



Ecart variable des rouleaux

L'écart des rouleaux varie de 0,5 à 7,0 mm, il est modifié en continu depuis la cabine par le biais d'un moteur électrique. Le chauffeur est informé en permanence du réglage actuel au niveau de l'écran.

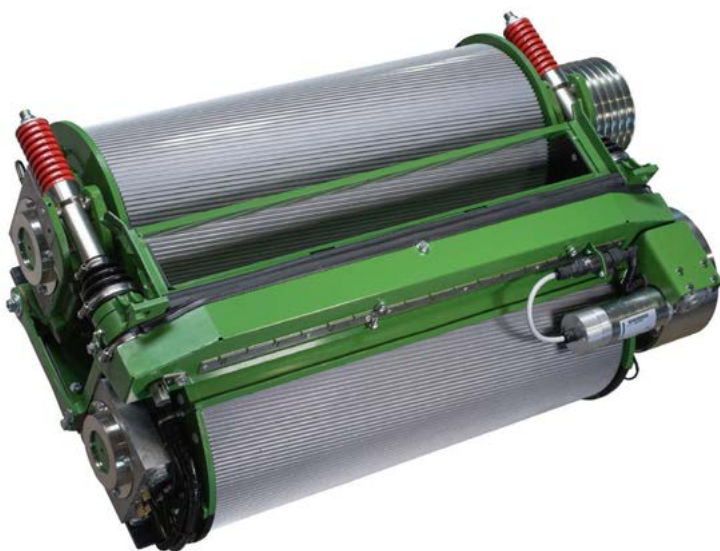

Une pression toujours suffisante

Les deux éclateurs à rouleaux OptiMaxx 250 et 305 (illustration de gauche) sont équipés d'un grand et puissant groupe de ressorts. De ce fait la force agit de façon constante sur la récolte pour conditionner de façon intensive le grain et les plantes sur toutes les plages de longueurs.



Les éclateurs à rouleaux OptiMaxx KRONE

OptiMaxx 250 et 305

OptiMaize S

OptiMaize M

OptiMaxx 250 : un standard exceptionnel

Le nouvel OptiMaxx 250 conçu pour les BiG X 680/780/880/1180 est un éclateur à rouleaux qui offre des performances encore meilleures.

Ce nouvel éclateur se caractérise par les propriétés suivantes :



- Rouleau de **250 mm de diamètre** doté d'un effet de cisaillement unique en son genre grâce au profil à denture hélicoïdale
- **Rouleaux 10 % plus larges et vitesse de rotation 7 % supérieure** (par rapport au modèle précédent) avec une surface de friction augmentée pour un excellent ramassage de la récolte, un conditionnement plus intensif et une pulvérisation optimale des grains.
- **Groupe de ressorts plus grands et plus puissants** la pression agit de façon constante et élevée sur la récolte hachée.
- Combinaisons d'éclateurs à rouleaux avec un nombre de dents spécial :
 - 105/123 dents pour des longueurs de coupe moyennes à longues
 - 123/144 dents pour des longueurs de hachage courtes à moyennes
- **Différentiel de vitesse de rotation de 30 % en standard, en option 40 % ou 50 %** pour un défibrage plus intensif et un éclatement exceptionnel des grains

OptiMaize

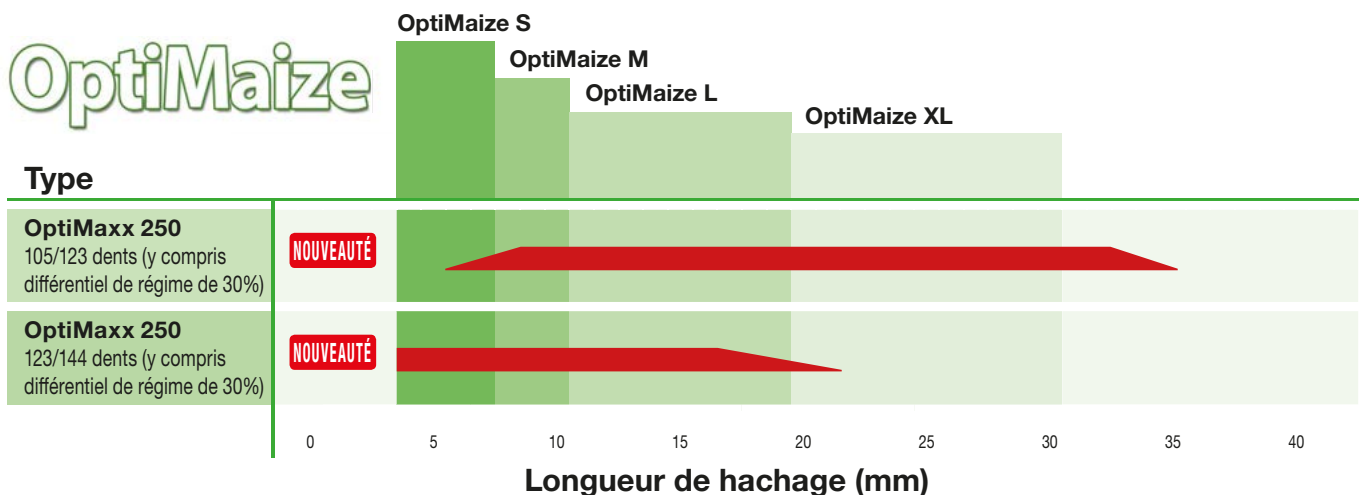



OptiMaize L



OptiMaize XL

OptiMaxx 305 : pour un rendement maximal

Pour mettre encore mieux à profit le potentiel de ses puissantes BiG X 680/780/880/1180, KRONE propose désormais l'OptiMaxx 305 pour l'ensemble de la gamme.

Pour répondre aux capacités de puissance énormes de ces ensileuses, l'éclateur à rouleaux est équipé d'un diamètre supérieur de 55 mm par rapport à l'OptiMaxx 250 et offre les caractéristiques suivantes :

- Rouleau de **305 mm de diamètre** avec effet de cisaillement spécial grâce au design de rouleau à denture hélicoïdale
- **Surface de friction supérieure de 11% et vitesse périphérique supérieure de 20%** (par rapport à l'OptiMaxx 250) pour une absorption exemplaire de la récolte, un conditionnement intensif et une pulvérisation optimale des grains à des débits élevés et des longueurs de hachage importantes
- **Groupe de ressorts plus grand et plus puissant** pour une action constante et élevée des forces sur la récolte
- Nouvelle conception du carter avec palier renforcé pour des durées de vie élevées
- **Mesure de température** au niveau du palier de rouleau avec affichage sur le terminal machine pour une sécurité maximale
- Facilité de service et de maintenance exemplaire, notamment pour le remplacement des paliers, des rouleaux et des poulies et nettoyage rapide grâce à des ouvertures plus largement dimensionnées
- Eclateurs à rouleaux combinés et nombre de dents spécial :
 - 125/150 dents pour les longueurs de coupe moyennes à longues
 - 150/175 dents pour les longueurs de coupe courtes à moyennes
- **Différence de régime en standard 30 %, en option 40 %** pour un débrilage plus intensif et un éclatement optimal des grains

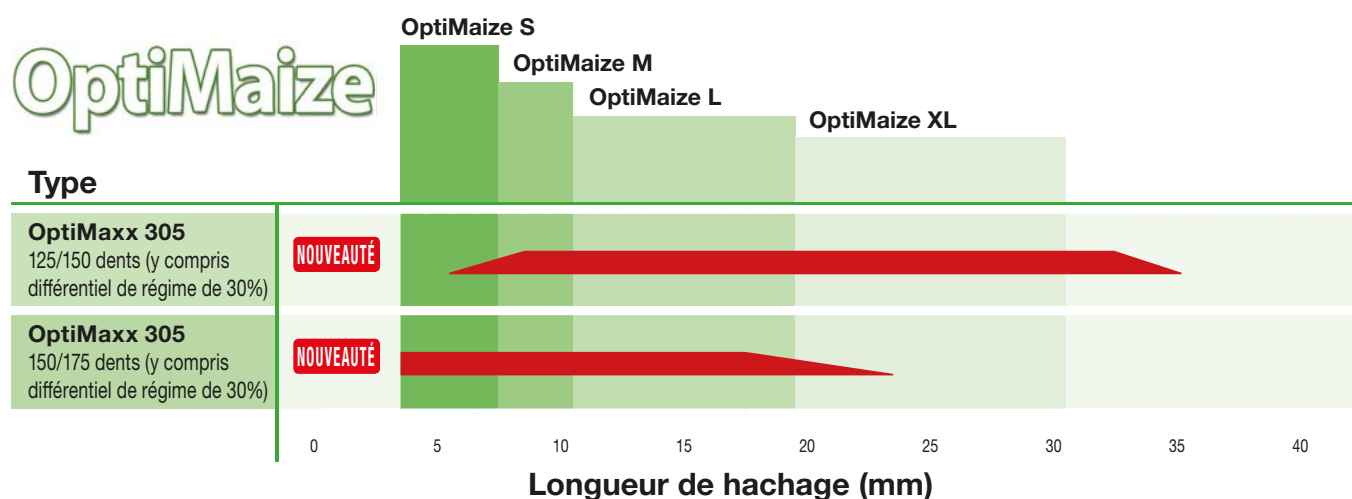



Eclateur à disques KRONE

- Conditionnement parfait, défibrage de la récolte en respectant sa structure
- Grand diamètre des disques de 265 mm pour un rendement élevé
- Surface de friction 2,5 fois supérieure par rapport à l'éclateur à rouleaux
- Réglage confortable de l'écart des disques depuis la cabine

L'éclateur à disques KRONE conditionne au mieux la récolte avec une faible puissance absorbée. Cet effet est obtenu grâce à la forme spéciale en V des disques et à la surface de friction importante qui en résulte. De ce fait le débit est énorme, la qualité des feuilles, des tiges défibrées et des grains éclatés est exceptionnelle.



Conditionnement optimal

L'éclateur à disques forme, grâce à la disposition de ses éléments, des fentes de friction en forme de V. La surface d'attaque est de ce fait 2,5 fois supérieure à celle de l'éclateur à rouleaux. Le débit est énorme et le conditionnement optimal.

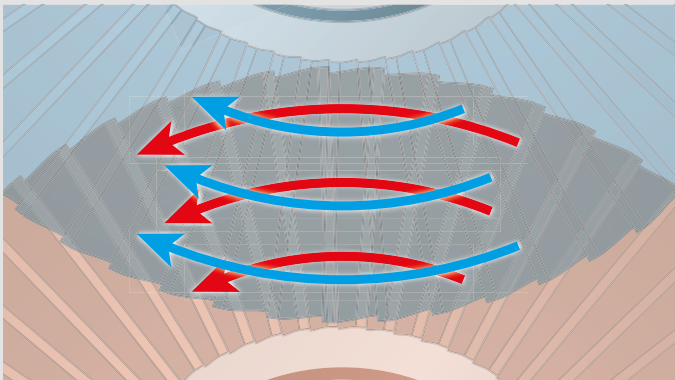

Enorme effet de friction

Le diamètre des disques est de 265 mm à l'extérieur et de 135 mm à l'intérieur. Les disques tournent à un régime identique de sorte que leur vitesse périphérique est différente et génère un effet de friction. De ce fait tous les grains, mais également tous les morceaux de tiges, même avec des longueurs de coupe importantes, sont éclatés et défibrés de façon optimale.



Ecart variable des disques

L'écart des disques peut être adapté en continu depuis la cabine, en fonction des conditions de récolte. Le chauffeur est informé en permanence du réglage actuel au niveau de l'écran.

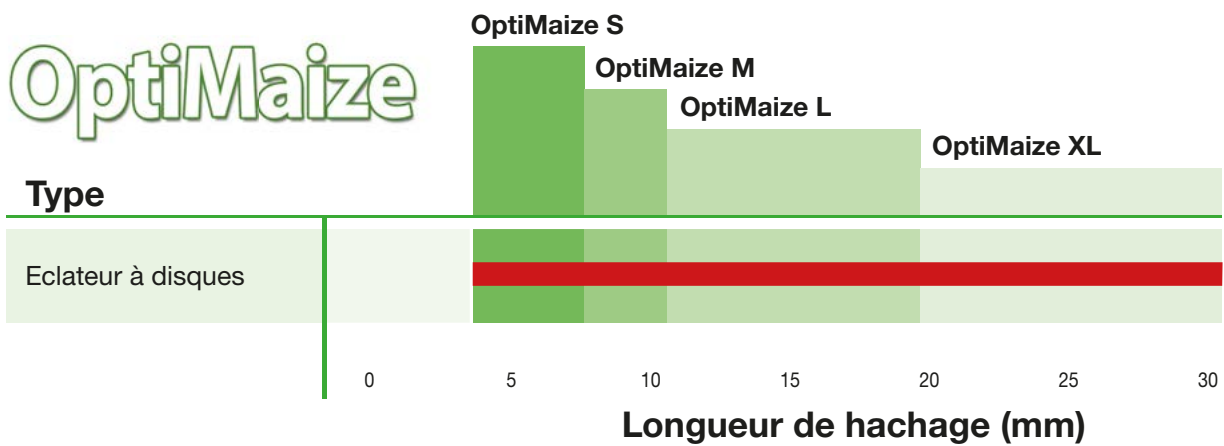

Possibilité d'utilisation variable

L'écart des disques est flexible et réglable en fonction des besoins. De ce fait toutes les longueurs de coupe, depuis OptiMaize S à XL, sont conditionnées à la perfection.



VariLOC KRONE

- Polyvalence avec **OptiMaize** grâce à un système unique en son genre dans le monde entier
- Boîte de vitesses sur le rotor pour une utilisation polyvalente en coupe courte et longue
- Variation du régime du rotor en quelques minutes
- Aucune modification supplémentaire requise, ni aucun paramétrage nécessaire

VariLOC KRONE est une boîte de vitesses intégrée dans la poulie du rotor. La plage de longueur de coupe du rotor peut être augmentée jusqu'à 50 % en modifiant simplement le régime du rotor de 1250 à 800 tr/min en utilisant une clé plate standard. Ce système permet de sélectionner rapidement une coupe courte ou une coupe longue. Les exigences très variées des clients sont ainsi satisfaites, sans modification supplémentaire. Associée à l'éclateur à rouleaux 105/123 dents ou à l'éclateur à disques, la BiG X devient ainsi une véritable machine polyvalente qui offre un maximum de flexibilité.

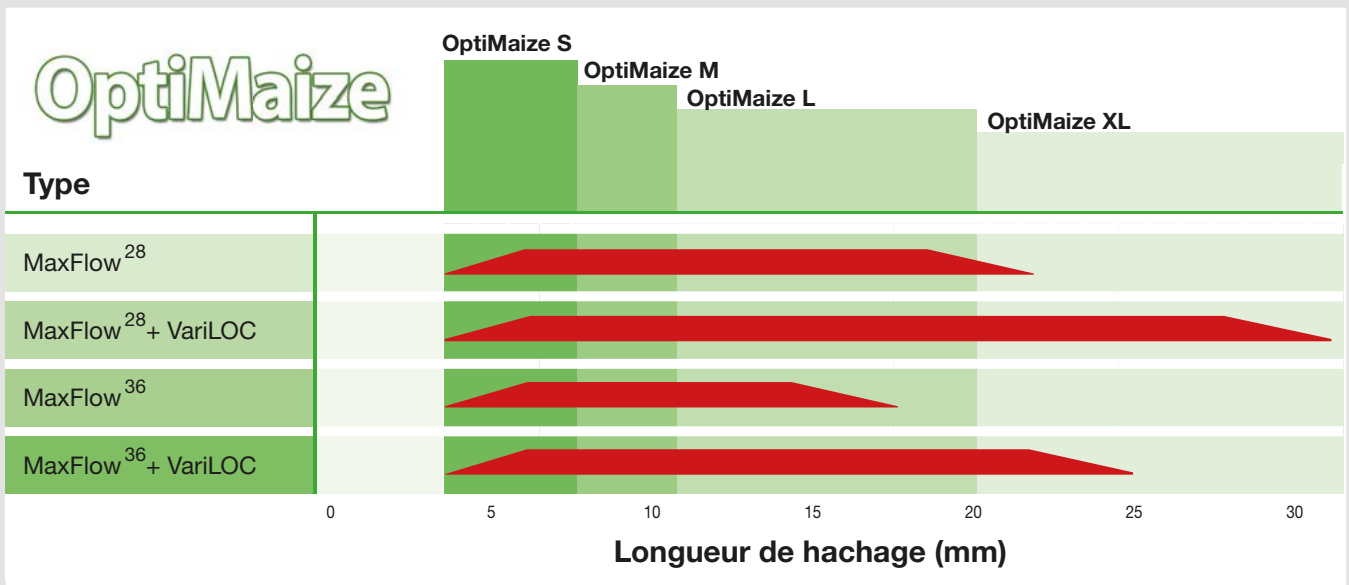

Flexibilité énorme

VariLOC KRONE est disponible pour les rotors MaxFlow KRONE 28 et 36 couteaux. La boîte de vitesses permet de couvrir l'ensemble des longueurs de coupe de OptiMaize S à XL en fonction de vos besoins avec un MaxFlow de 28 ou de 36 couteaux.

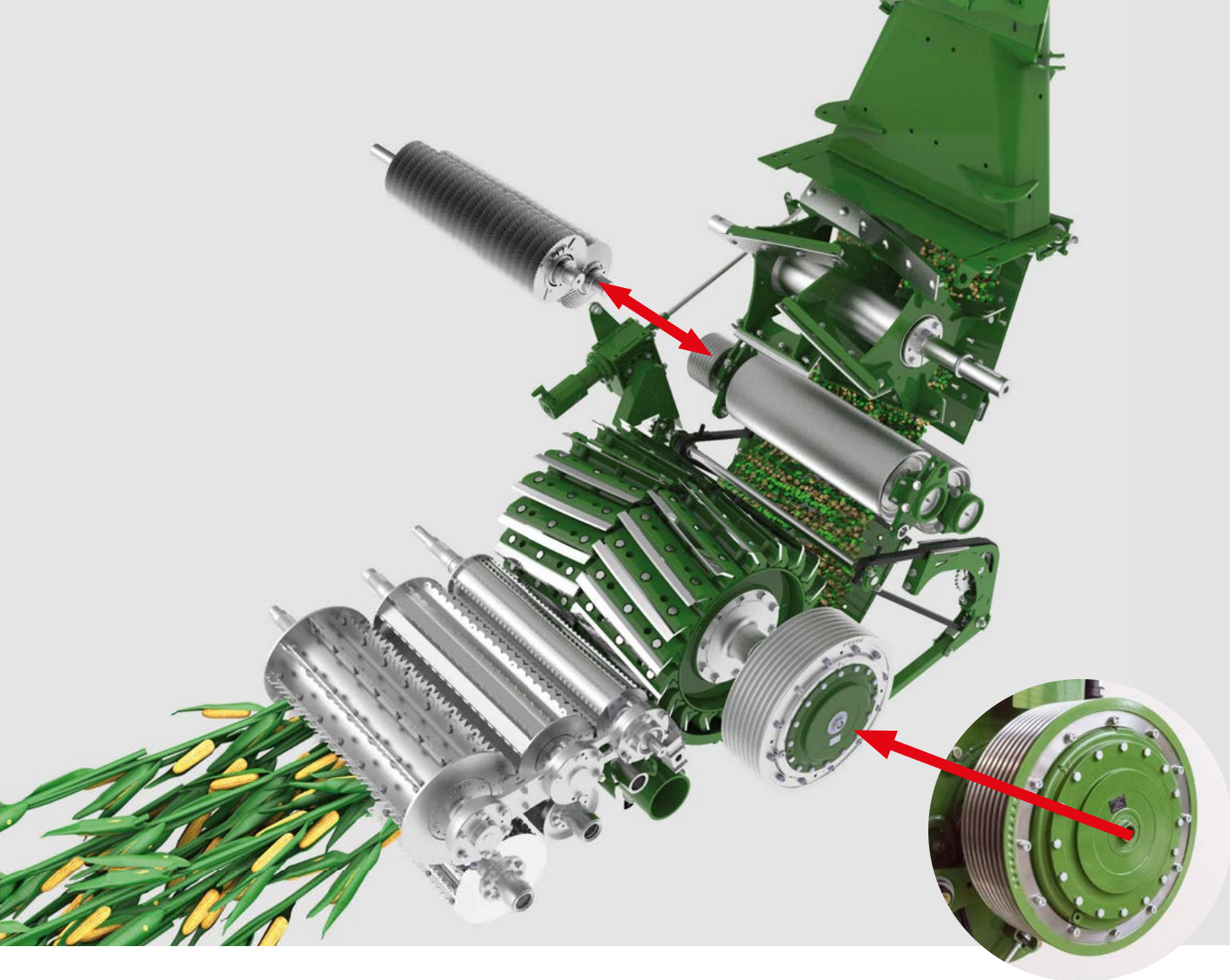

Plages de longueurs de coupe avec VariLOC

Rotor	min. LOC [mm]	max. LOC [mm]	Plage de longueurs de coupe [mm]	Agrandissement Plage de longueur de coupe
MaxFlow 28	4	22	18	
MaxFlow 28 avec VariLOC	4	30	26	+ 45 %
MaxFlow 36	3	17	14	
MaxFlow 36 avec VariLOC	3	24	21	+ 50 %

Plage plus large

VariLOC KRONE augmente considérablement la plage de longueur de coupe des rotors hacheurs MaxFlow 28 et 36 couteaux. Sur le rotor de 36 couteaux, la plage augmente de 50 %, soit de 3 à 17 mm à désormais 3 à 24 mm. Sur le rotor de 28 couteaux, la plage de longueur de coupe augmente même de 45 %, soit de 4 à 22 mm à désormais 4 à 30 mm. C'est la base d'une adaptation flexible de la longueur de hachage en fonction de l'utilisation du fourrage.



KRONE VariQuick

- Passage rapide du canal herbe à l'éclateur et inversement
- Passage confortable par le biais d'une commande par chaîne.
- Conversion en quelques minutes
- Dépose rapide et simple de l'éclateur

VariQuick permet de convertir très rapidement la BiG X pour passer du mode maïs au mode herbe et inversement. Une commande par chaîne avec entraînement électrique en option permet de pivoter simplement l'éclateur dans le flux de récolte ou hors du flux. En cas d'utilisation prolongée dans l'herbe, l'éclateur peut être pivoté vers le bas et sorti sur le côté.



Conversion rapide

Une commande par chaîne et une manivelle, ou en option un moteur électrique (comme illustré), permet de passer rapidement du canal herbe à l'éclateur ou inversement. Ainsi la BiG X travaille de façon flexible dans le maïs/l'herbe ou l'ensilage de plantes entières/l'herbe.



Déplacement facile

Après la mise en place des roulettes de manutention sans outil, l'éclateur pivoté vers le bas peut être extrait sur le côté et déplacé jusqu'au lieu de stockage.



Éclateur au travail

Dans cette position, l'éclateur est dans le flux de récolte. L'éclateur peut donc pulvériser de façon intensive les grains de maïs ou de céréales, afin de mieux préparer les substances nutritives.

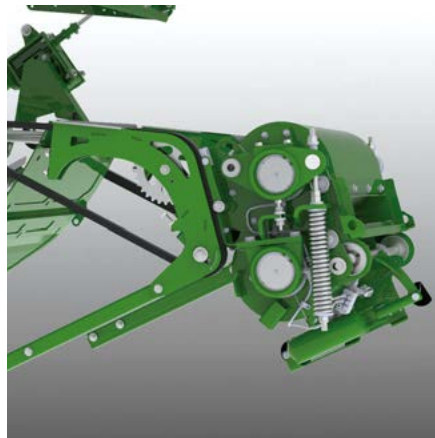

Éclateur en position de parking

Grâce à la commande par chaîne, l'éclateur est sorti du flux de récolte et se situe sur une position de parking. Permettant ainsi un travail rapide avec le canal herbe dans le fourrage préfané.

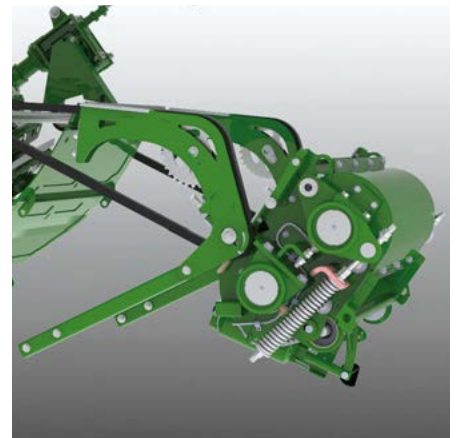

Dépose de l'éclateur

Si l'éclateur n'est pas nécessaire pendant un certain temps, il peut être amené vers le bas par une commande par chaîne, puis déposé.



VariStream KRONE

- Puissance continue même avec une alimentation irrégulière de la récolte
- Régularité de fonctionnement élevée, même sur des andains irréguliers
- Débit élevé
- Qualité de hachage exceptionnelle
- Confort de travail parfait

Avec un fond monté sur ressorts sous le rotor et derrière l'accélérateur d'éjection, VariStream KRONE assure un travail continu, exempt de bourrage, même si l'alimentation de la récolte est irrégulière. De ce fait la BiG X est mieux mise à profit en limite et consomme moins de carburant à l'heure.



Montage sur ressorts pour faciliter le travail

Les andains de forme irrégulière requièrent plus de concentration, réduisent le rendement et peuvent provoquer des bourrages. Le fond de rotor et la paroi arrière de l'accélérateur d'éjection montés sur ressorts permettent un bref recul du canal pour laisser passer les pics

de volumes de récolte. La dimension de passage flexible contribue à réduire la sollicitation du moteur et du rotor. Avec pour avantage un fonctionnement plus régulier de l'ensileuse et un rendement supérieur.

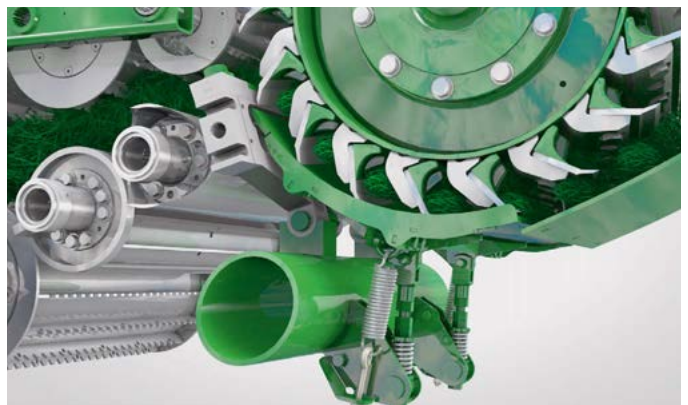

Excellente qualité de hachage, même avec un flux de récolte irrégulier

Le fond de rotor monté sur ressorts est relié dans sa partie avant avec l'enclume du contre-couteau. Lors du réglage du contre-couteau, l'écart entre le fond de rotor et les couteaux reste constant. La qualité de hachage ne se modifie donc pas, même lorsque le fond de rotor monté sur ressorts s'efface face à une alimentation irrégulière de la récolte.



Jet de récolte dense

La paroi arrière de l'accélérateur d'éjection montée sur ressorts permet d'obtenir, quelles que soient les conditions d'utilisation, une portée de projection maximale et de charger avec précision la remorque.



StreamControl KRONE

- Portée de projection réglable en option depuis la cabine
- Jet de récolte concentré, même avec une portée importante
- Puissance absorbée moindre, en adéquation avec la portée décroissante
- Remplissage de la remorque de transport précis et sans pertes

La portée de projection peut être réglée confortablement depuis la cabine par le biais d'une trappe pivotante dans la base de la paroi arrière de l'accélérateur d'éjection, pour s'adapter rapidement aux remorques. Comme l'accélérateur d'éjection requiert moins de puissance lorsque la portée de projection est moindre, la puissance moteur ainsi économisée est à la disposition du rotor et augmente le rendement.



Portée de projection faible

Avec une faible portée de projection et un déplacement parallèle des remorques, le jet de récolte peut quitter la goulotte à une faible vitesse. Les réserves de puissance qui en résultent peuvent être mises à profit pour une puissance de hachage supérieure.



Portée de projection importante

Pour charger les remorques derrière la machine, le flux de récolte quitte la goulotte à une vitesse élevée. La distance importante au-dessus du tracteur jusqu'à la paroi arrière nécessite un jet puissant.

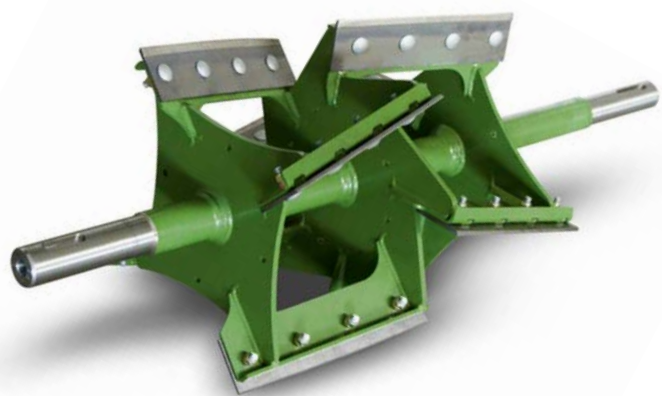

Accélérateur d'éjection

La forme des pales d'éjection est conçue de façon à ce que le flux de récolte soit guidé au centre avec une puissance de projection importante.



Réglage en continu par moteur électrique

Le réglage en continu de la trappe pivotante dans la paroi arrière de l'accélérateur d'éjection est réalisé par un servomoteur électrique.



Portée de projection variable

Le réglage de la portée de projection est réalisé par le biais de la trappe pivotante dans la paroi arrière de l'accélérateur d'éjection. Pour la portée de projection courte, la trappe est pivotée hors du flux de récolte. La récolte a moins de contact avec l'accélérateur d'éjection. Pour la portée de projection longue, la trappe est pivotée dans le flux de récolte. La récolte a plus de contact avec l'accélérateur d'éjection.



Levier multifonctions

Les touches du levier multifonctions permettent l'utilisation rapide et simple du réglage de portée de projection.



Dans l'accoudoir

Le pilotage complémentaire de la portée de projection dans la console d'accoudoir offre au chauffeur un confort maximal.



Têtes de récolte KRONE

- Echange facile des têtes de récolte
- Pose et dépose confortables
- Temps d'attelage ultra réduits
- Montage compact
- Sécurité maximale

Le système d'accouplement rapide de la BiG X permet un attelage et un dételage rapides, faciles et sûrs des têtes de récolte depuis la cabine. Que cela soit pour les modifications, pour les déplacements routiers ou pour les changements de récoltes, le coupleur rapide minimise les temps d'arrêts, il reste donc plus de temps pour le chantier.



Positionnement parfait

La robuste chambre d'alimentation avec galets de guidage supérieurs, longeron porteur inférieur et avec axe de verrouillage hydraulique en option facilitent l'attelage et le dételage des têtes de récolte et fournissent à la tête de récolte la sécurité de commande.



Adaptation exceptionnelle

Un vérin hydraulique latéral sur le support inférieur fixé oscillant permet une adaptation active de la tête de récolte en fonction des irrégularités du terrain. Le vérin hydraulique est amené en flottante pour une oscillation libre.



Simplicité

Pour l'accouplement, les deux galets de guidage du cadre support de la BiG X s'engagent sous l'arc-boutant de la tête de récolte.



Unique en son genre

L'arceau porté par les galets de guidage sur les outils de récolte permet l'oscillation latérale des têtes de récolte. La course oscillante importante et l'attelage et le dételage faciles des têtes de récolte sont convaincants.



Confortable

Les axes sur le support inférieur du cadre verrouillent la tête de récolte. Des axes de verrouillage hydrauliques en option sont pilotés depuis la cabine et augmentent le confort d'utilisation.



Automatique

Le coupleur rapide, commandé par ressort en option, assure un accouplement automatique et sûr de l'entraînement de tête de récolte. L'entraînement performant est conçu pour les sollicitations les plus élevées.





KRONE EasyFlow 300 S · 380 S

- Pick-up résistant came, doté de six rangées de dents en forme de W
- Adaptation automatique du régime en fonction de la vitesse d'avancement
- Roues de jauge latérales et roulettes arrière pour une parfaite adaptation au relief du terrain
- Tôles d'usure amovibles dans la zone d'alimentation
- Coupleur rapide avec arceau pour atteler et dételer facilement la tête de récolte

Les pick-ups EasyFlow 300 S et 380 S sont sans comes et sans galets. Par rapport aux pick-ups conventionnels, le pick-up EasyFlow intègre jusqu'à 58 % de pièces mobiles en moins et impressionne par sa régularité de fonctionnement maximale, sa faible usure et ses frais de maintenance et d'entretien moindres. Avec un régime supérieur d'environ 30 %, l'EasyFlow ramasse proprement et son rendement est supérieur.



Puissance

Avec des largeurs de travail de 3 m et 3,8 m, le pick-up EasyFlow de la BiG X est extrêmement performant. En fonction de l'épaisseur de l'andain et de la cadence de travail, le régime peut être modulé en continu depuis la cabine. Avec un réglage automatique, l'adaptation se fait en fonction de la vitesse d'avancement, sans intervention du conducteur. Le logement de l'arceau permet une large plage oscillante et facilite la pose et la dépose de la tête de récolte.

Un ratissage parfait

Les dents doubles positionnées sur six rangées en forme de w assurent un ratissage homogène et optimal de la récolte, même si l'épaisseur de l'andain varie.



Tête de récolte pour herbe avec rouleau tasse-andain

Le rouleau tasse-andain réglable, fourni de série, assure un flux régulier du fourrage, même à vitesse rapide.



Travail confortable

La vis sans fin transversale et le rouleau tasse-andain se relèvent automatiquement à l'inversion. Les corps étrangers localisés par le détecteur de métal peuvent être facilement retirés. Dès que l'ensileuse redémarre, le rouleau tasse-andain et la vis sans fin reviennent automatiquement sur la position initiale.



Adéquation toujours parfaite

Le réglage en hauteur en continu et la suspension réglable par ressorts du rouleau tasse-andain permettent une adaptation en fonction des différentes épaisseurs d'andains et un fonctionnement continu.



KRONE EasyFlow 300 S · 380 S



Changements rapides de parcelles

Pour les déplacements routiers, les roues de jauges latérales, réglables en hauteur, peuvent être pivotées hydrauliquement vers l'intérieur depuis la cabine.



Adaptation optimale aux reliefs du terrain

En fonction de la largeur de travail, une ou deux roues d'appui arrière, réglables en hauteur, optimisent l'adaptation aux reliefs du terrain.



Débit élevé

La vis sans fin d'alimentation largement dimensionnée affiche un diamètre de 600 mm et impressionne aussi dans les récoltes compactes et très longues.



Extrêmement résistantes

Des tôles d'usure amovibles augmentent l'espérance de vie de l'auget de vis dans la zone d'alimentation.



Double réglage

L'agressivité des tôles défectrices crantées est réglable sur deux positions. L'équipement est optimal.



Puissants entraînements

Les entraînements latéraux du pick-up et de la vis sans fin transversale sont robustes et résistent aux sollicitations les plus élevées. Des limiteurs de couple automatiques protègent les entraînements.





KRONE BiG X 1180





KRONE XDisc 620

- Débit élevé pour une largeur de travail de 6,2 m
- Technique des faucheuses **EasyCut** KRONE ayant fait leurs preuves dans le monde entier
- **SmartCut** KRONE pour une coupe propre
- Support à arceau permettant une pose et une dépose rapides et une adaptation optimale aux reliefs du terrain
- Remorque de transport pour 40 km/h (en fonction de la réglementation en vigueur)

Basée sur la technique éprouvée du lamier EasyCut KRONE, la BiG X est en mesure avec la barre de coupe directe XDisc de faucher et de hacher, en un seul passage, les plantes entières. SmartCut assure un rendement élevé et une qualité de coupe exceptionnelle, SafeCut empêche les dommages par des corps étrangers.



Une récolte sans pertes

KRONE XDisc est une barre de coupe directe dont l'utilisation est polyvalente ; elle permet de récolter proprement et sans pertes les ensilages de plantes entières. L'énorme puissance de la vis sans fin d'alimentation de 900 mm de diamètre de la XDisc 620 travaille sans problème, même sur les récoltes hautes et denses.

Faucher sans bande avec SmartCut

Les assiettes tournent à la fois vers l'arrière, mais aussi vers l'avant dans le sens opposé au sens d'avancement. Pour un fauchage propre, il faut donc que le chevauchement des trajectoires des couteaux soit correct. Entre les assiettes dont la rotation est divergente, le chevauchement des couteaux est donc plus important et assure un fauchage sans bande. Par ailleurs, l'écart plus important des couteaux qui tournent vers l'arrière favorise le flux de volumes importants de fourrage.

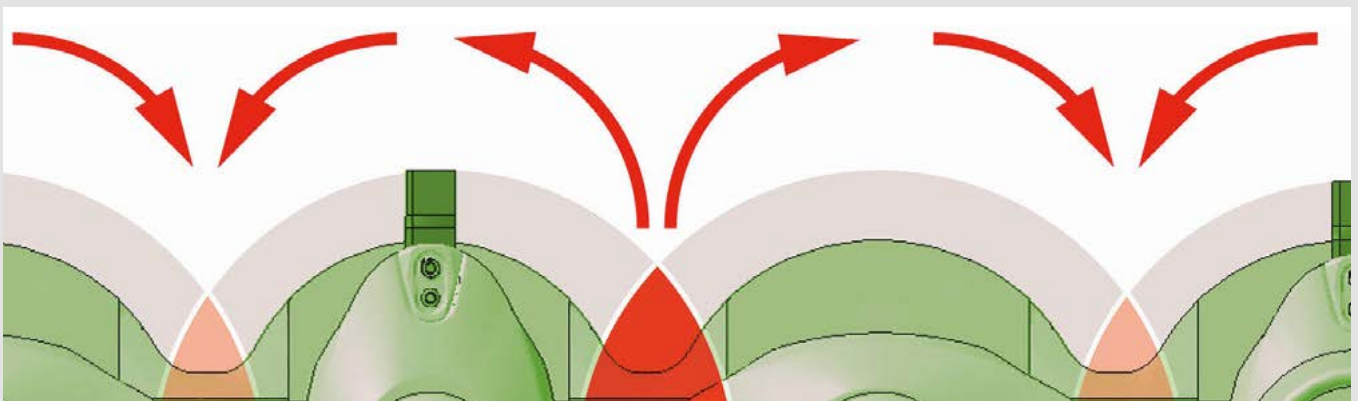



Sécurité avec SafeCut

En cas de choc bref avec des corps étrangers, une goupille creuse dans l'arbre de pignons d'entraînement se cisaille ; l'assiette concernée tourne vers le haut sur le filetage hors de la zone à risque. L'assiette n'est pas perdue et reste sur le lamier.



Sans conséquence

Grâce à SafeCut, l'assiette sur laquelle un corps étranger est entré en collision n'est pas en contact avec les couteaux des assiettes voisines et les dommages sur l'entraînement par pignon droit sont ainsi évités. SafeCut fait partie de l'équipement standard sur XDisc.



KRONE XDisc 620



Changement de couteaux en un clin d'œil

Le verrouillage rapide des couteaux est une obligation pour de nombreux utilisateurs. Les couteaux sont ainsi remplacés facilement et rapidement sur le chantier.



Scies latérales

La barre de coupe directe peut être équipée sur demande de scies latérales. Les scies positionnées à gauche et à droite de la barre de coupe sont entraînées hydrauliquement. Cette coupe nette permet de récolter sans pertes, même les récoltes fortement emmêlées, telles que vesces-seigle ou les mélanges d'ensilages de plantes entières.



Débit maximal

La vis d'alimentation géante de 900 mm de diamètre permet des débits énormément élevés. Elle est logée oscillante et peut s'inverser. Les spires sont dotées de tôles d'usure amovibles en Hardox.



Entraînement

L'entraînement du lamier se fait par un boîtier renvoi d'angle, celui de la vis sans fin par une chaîne. Comme le lamier est doté d'une roue libre, les assiettes peuvent continuer à tourner. En cas d'arrêt, elles ne s'arrêtent pas brusquement. La vis sans fin est protégée en cas de sollicitations excessives par une sécurité à cames.



Pose et dépose rapides

La pose et la dépose de XDisc est très simple et rapide. Pour l'attelage, les deux galets de guidage de l'alimentation de la BiG X s'insèrent sous l'arceau de la tête de récolte. Des coupleurs rapides commandés par ressort pour l'entraînement et le verrouillage hydraulique sont disponibles en option.



Déplacements routiers sûrs et rapides

Pour les déplacements routiers, la barre de coupe directe est déposée rapidement et facilement sur une remorque de transport spécialement conçue. Le système de freinage intégré garantit la sécurité de l'attelage.



EasyCollect KRONE

- Becs à maïs à rangs variables en largeurs de travail de 4,5 à 10,50 m
- Qualité de hachage exceptionnelle avec un taux de surlongueurs minime, grâce à une alimentation longitudinale
- Structure simple et faible puissance absorbée
- Entraînement central

L'utilisation de l'EasyCollect KRONE à rangs variables est polyvalente. Sa qualité de hachage est exceptionnelle, grâce à l'acheminement de la récolte dans le sens longitudinal. Le principe du collecteur KRONE, unique en son genre, a fait ses preuves dans le monde entier et permet des coûts de travail réduits.

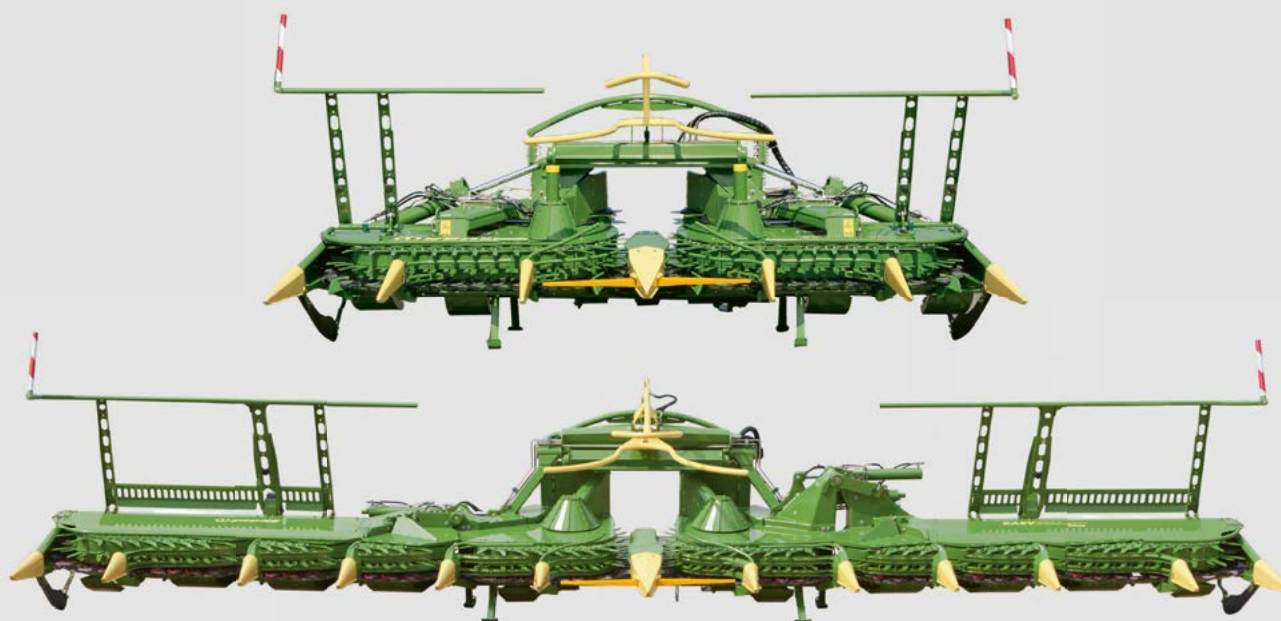

Une puissance énorme

Avec une largeur de travail jusqu'à 10,50 m, la BiG X peut être équipée de la tête de récolte à rangs variables la plus large au monde. Les collecteurs à rotation continue transportent les plantes coupées vers le centre où elles sont acheminées linéairement à angle droit – l'idéal pour une qualité de hachage exceptionnelle et un taux minime de surlongueurs.

Type	Largeur de travail	Rangs	Forme
EasyCollect 450-2	4,5 m	6	2 éléments
EasyCollect 600-2	6,0 m	8	2 éléments
EasyCollect 600-3	6,0 m	8	3 éléments
EasyCollect 750-2	7,5 m	10	2 éléments
EasyCollect 750-3	7,5 m	10	3 éléments
EasyCollect 900-3	9,0 m	12	3 éléments
EasyCollect 1050-3	10,5 m	14	3 éléments



Coupe tirée

Les tiges de maïs sont coupées comme avec des ciseaux par des contre-sections fixes et des sections rotatives. Les lames faciles à remplacer s'affûtent d'elles-mêmes.



Simplement parfait

La structure simple des têtes de récolte du maïs en 2 éléments est convaincante. La faible largeur au transport, la forme étroite et la bonne visibilité assurent la sécurité au transport.



Entraînement central

L'entraînement central par accouplements automatiques sur les arbres d'entraînement transmet l'intégralité de la puissance sur les collecteurs repliables.



EasyCollect KRONE

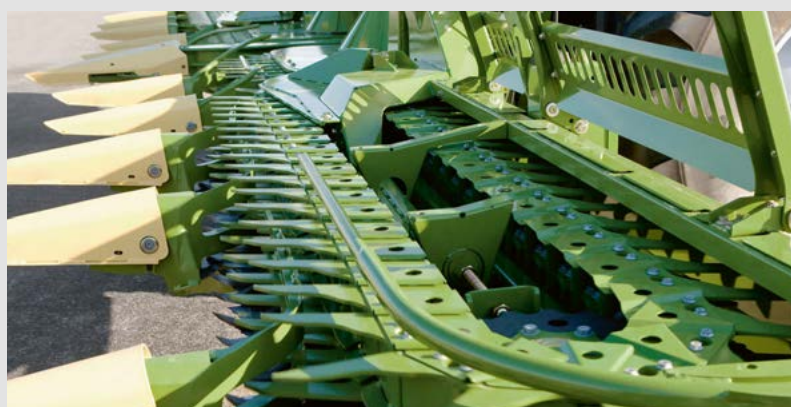

Simplement génial

EasyCollect impressionne par sa structure modulaire et simple avec ses collecteurs à rotation continue. Avec pour résultat un poids mort nettement réduit, des temps et des frais de maintenance très faibles et une longévité élevée.



Absorption optimale

EasyCollect absorbe parfaitement, même les rangs de maïs isolés, transporte les plantes vers le centre et les achemine jusqu'à la chambre d'alimentation. L'alimentation bien ordonnée et longitudinale des plantes permet une qualité de hachage exceptionnelle. L'alimentation est optimale, même dans des conditions de récolte difficiles, par ex. le maïs versé.



Hauteur identique des chaumes

Les palpeurs latéraux de distance de l'EasyCollect garantissent une hauteur de chaumes toujours identique, même sur les terrains vallonnés. Grâce aux capteurs de distance, l'EasyCollect s'adapte à la hauteur de travail définie transversalement, mais aussi longitudinalement par rapport au sens d'avancement.



Flux de récolte optimal

La hauteur du diviseur peut être adaptée hydrauliquement en fonction des différentes hauteurs de plantes. Ainsi ces plantes sont guidées dans la zone supérieure par les arceaux tubulaires lors de leur entrée dans le groupe hacheur.

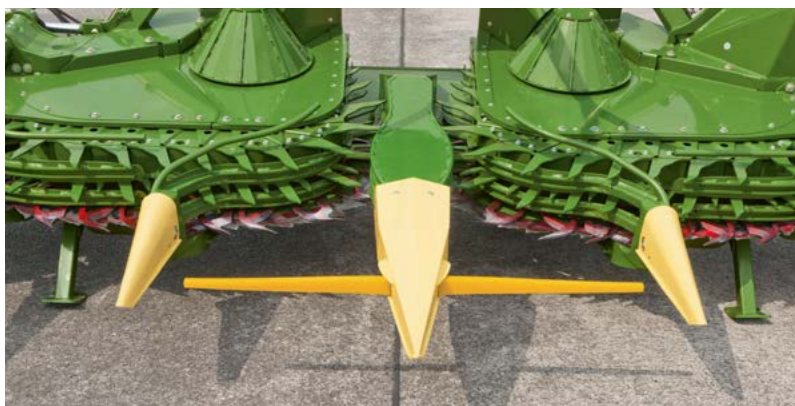

Guidage parfait

En cas d'utilisation de l'Autopilot, les palpeurs logés sur la pointe centrale de la tête de récolte détectent la distance entre les rangs de maïs. Le guidage de la BiG X KRONE est ensuite automatique le long du rang de maïs. Le travail du chauffeur est nettement plus facile.



Passage maximal

La largeur de passage sur l'EasyCollect est harmonisée en fonction de la largeur des rouleaux d'alimentation et garantit un débit maximal et une qualité de hachage parfaite. Le flux de fourrage rectiligne et la grande section d'ouverture garantissent un flux de récolte précis et optimal.



XCollect KRONE

Tête de récolte maïs dotée de disques à pointes en faucille

- Tête de récolte maïs en largeurs de travail de 6 m, 7,5 m et 9 m
- Disques rotatifs à pointes en faucille pour les récoltes à rangs variables
- Principe collecteur avec séparation de la coupe et de l'alimentation
- Coupe libre limitant les vibrations pour empêcher les pertes d'épis
- Régime variable pour adapter la fréquence de coupe en fonction des conditions de récolte

Comme alternative aux modèles EasyCollect éprouvés de longue date, KRONE propose désormais aussi une nouvelle tête de récolte de la gamme XCollect. Sur ces unités, la coupe et l'alimentation de la récolte sont indépendantes l'une de l'autre et se font en deux procédés. KRONE réagit ainsi aux différentes exigences et conditions de récolte dans le monde.



Trois largeurs de travail

La nouvelle tête de récolte maïs XCollect est disponible en trois largeurs de travail :

- 600-3 : 6 m (8 rangs),
- 750-3 : 7,5 m (10 rangs) et
- 900-3 : 9 m (12 rangs).

Les unités sont en 3 éléments et travaillent comme l'EasyCollect selon le principe du collecteur. Les fonctions de coupe et d'alimentation sont séparées l'une de l'autre sur l'XCollect.

Modèles XCollect

Type	Nombre de rangs	Largeur de travail	Largeur au transport	Forme
600-3	8	6,00 m	3,00 m	3 éléments
750-3	10	7,50 m	3,00 m	3 éléments
900-3	12	9,00 m	3,29 m	3 éléments



Coupe libre

Les disques à pointes en faucille à rotation rapide coupent le maïs. Chaque disque à pointes en faucille est fixé au centre au moyen d'une vis sur la chaîne cinématique. Les collecteurs circulant au-dessus des disques acheminent la récolte jusqu'à la chambre d'alimentation de façon homogène dans le sens longitudinal.

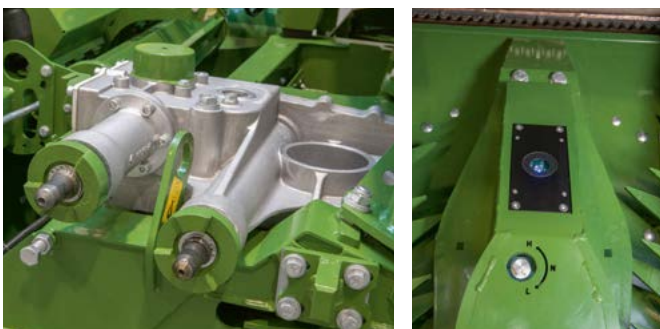

Entraînement central

Un boîtier de commutation dans la chaîne cinématique permet d'adapter le régime des disques et donc la fréquence de coupe en fonction de la récolte et des conditions de récolte.



Protection confortable **NOUVEAUTÉ**

KRONE offre en option une solution géniale avec la protection frontale intégrée dans la tête de récolte. Cette protection se met en place automatiquement en appuyant sur un bouton en changeant de position (champ – route), simultanément au dépliage ou repliage de la tête de récolte, sans que le conducteur ait à descendre de la cabine. C'est non seulement très confortable, mais cela réduit également les temps d'équipement au profit de la productivité.



XCollect KRONE

Une tête de récolte maïs polyvalente



Une récolte sans pertes

Les disques rotatifs à pointes en faucille sont à l'horizontale ; durant la coupe les plantes sont donc directement sur les disques à pointes en faucille. La coupe limitant les vibrations évite les pertes au niveau des épis.



Une maîtrise toujours parfaite

Le principe collecteur éprouvé assure une alimentation longitudinale bien rangée des tiges de maïs dans le rotor pour un hachage d'une précision absolue et un taux de surlongueurs nettement réduit. La qualité de hachage est assurée en permanence grâce à l'adaptation équipée de série de la vitesse du collecteur.



Chaumes défibrés

Les disques à pointes en faucille à rotation rapide permettent de couper les plantes et de défibrer les chaumes de façon intensive. Pour favoriser la décomposition optimale des chaumes.



Glisser au-dessus du sol

Trois patins (au centre et à l'extérieur) permettent à la tête de récolte maïs de suivre de façon optimale la surface du terrain. La récolte est toujours optimale même sur les terrains vallonnés.



Sécurité assurée

L'entraînement des disques à pointes en faucille est protégé des surcharges par des sécurités à came en étoile. La surveillance du régime des disques (par paire) informe le conducteur en cas de surcharge par un affichage sur le terminal machine. Une sécurité supplémentaire des différents disques est assurée par les garnitures de friction.



Construction compacte

Les barres de coupe XCollect en 3 éléments se replient latéralement pour les déplacements routiers. De ce fait la largeur au transport sur l'XCollect 600-3 et 750-3 est de 3 m, et sur l'XCollect 900-3 de 3,29 m. Le repliage et dépliage sont encore plus rapides grâce à l'hydraulique de repliage optimisé.





Moteurs

- Moteurs à 8 ou 12 cylindres Liebherr
- Positionnement en V pour un montage transversal peu encombrant
- Norme antipollution Final Tier 4 / niveau 4 ou 5
- Puissance continue maximale du moteur de 687 à 1156 CV
- Rentabilité élevée et fonctionnement régulier

Technique de moteur ultra moderne Liebherr dotée de la technologie Common-Rail garantissant un rendement et une économie exceptionnels. Ces moteurs brillent par leur réserve de couple optimale, leur régularité de fonctionnement, leur faible consommation de carburant et leur efficacité élevée.

Type	Moteur			Cylindrée Litre	Moteur Puissance permanente en kW/CV	Puissance continue de hachage en kW/CV	Puissance continue de hachage en kW/CV
	Type	Norme antipollution	Forme			X-Power	Eco-Power
BiG X 680	Liebherr D 9508	Niveau IV Final Tier 4	V8	16,16	505 / 687	487 / 662	368 / 500
BiG X 680	Liebherr D 9508	Libre >560 kW*	V8	16,16	505 / 687	487 / 662	368 / 500
BiG X 780	Liebherr D 9508	Niveau V Final Tier 4	V8	16,16	570 / 775	550 / 748	401 / 545
BiG X 780	Liebherr D 9508	Libre >560 kW*	V8	16,16	570 / 775	550 / 748	401 / 545
BiG X 880	Liebherr D 9508	Niveau V Final Tier 4	V8	16,16	660 / 898	632 / 860	459 / 624
BiG X 1180	Liebherr D 9512	Niveau V Final Tier 4	V12	24,24	850 / 1156	818 / 1112	515 / 700

*En raison de la puissance moteur certifiée supérieure à 560 kW, les modèles BiG X 680 et 780 ne sont pas soumis en Europe à une régulation des gaz d'échappement.



Liebherr D 9508 – V8

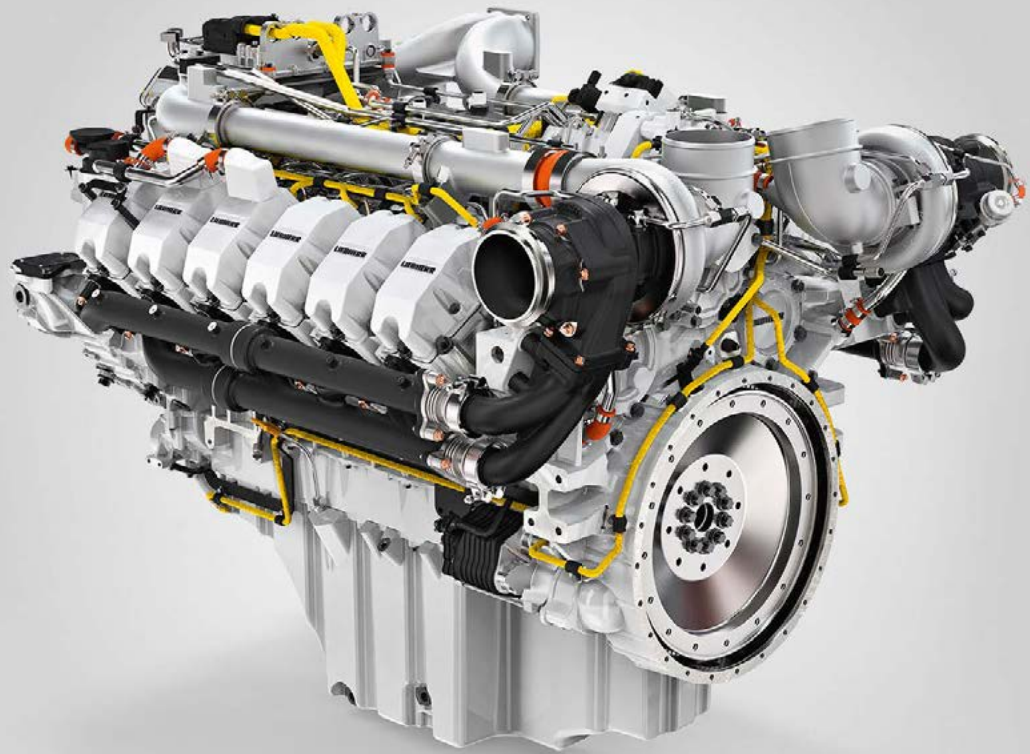

Liebherr D 9512 – V12



Efficacité de A à Z

Le montage transversal du moteur permet une répartition optimale des masses. La transmission directe des forces sur les composants du flux de récolte, grâce à une courroie trapézoïdale jumelée, assure une rentabilité élevée.

Puissance machine

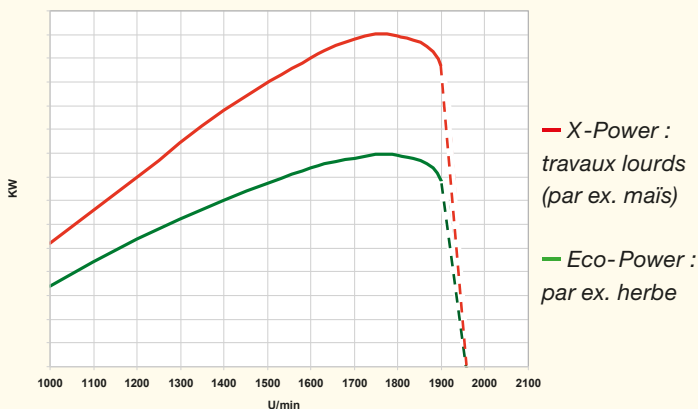

Autant de puissance que nécessaire

Grâce à PowerSplit KRONE, la puissance permanente du moteur est automatiquement adaptée aux conditions d'utilisation. EcoPower est utilisé là où la puissance machine requise est minimale. XPower fournit une puissance maximale pour les travaux lourds. PowerSplit rend la BiG X plus flexible d'un point de vue puissance et réduit considérablement la consommation de carburant.



Concept d'entraînement

- Structure simple
- Transmission directe des forces par le biais d'une courroie ultra robuste
- Longévité élevée
- Entraînement séparé de l'alimentation et des têtes de récolte : inversion lorsque le rotor est à l'arrêt
- Entraînement séparé, fiable de la pompe de translation

Le montage transversal du moteur permet l'entraînement direct du rotor et de l'accélérateur d'éjection par le biais d'une puissante courroie. Les pompes de l'alimentation et de la tête de récolte, ainsi que la pompe de translation et de travail sont entraînées par la boîte de vitesses de sortie de puissance du moteur diesel. La connexion de tous les composants du flux de récolte est garantie par l'embrayage à disques de la boîte de sortie de force moteur.

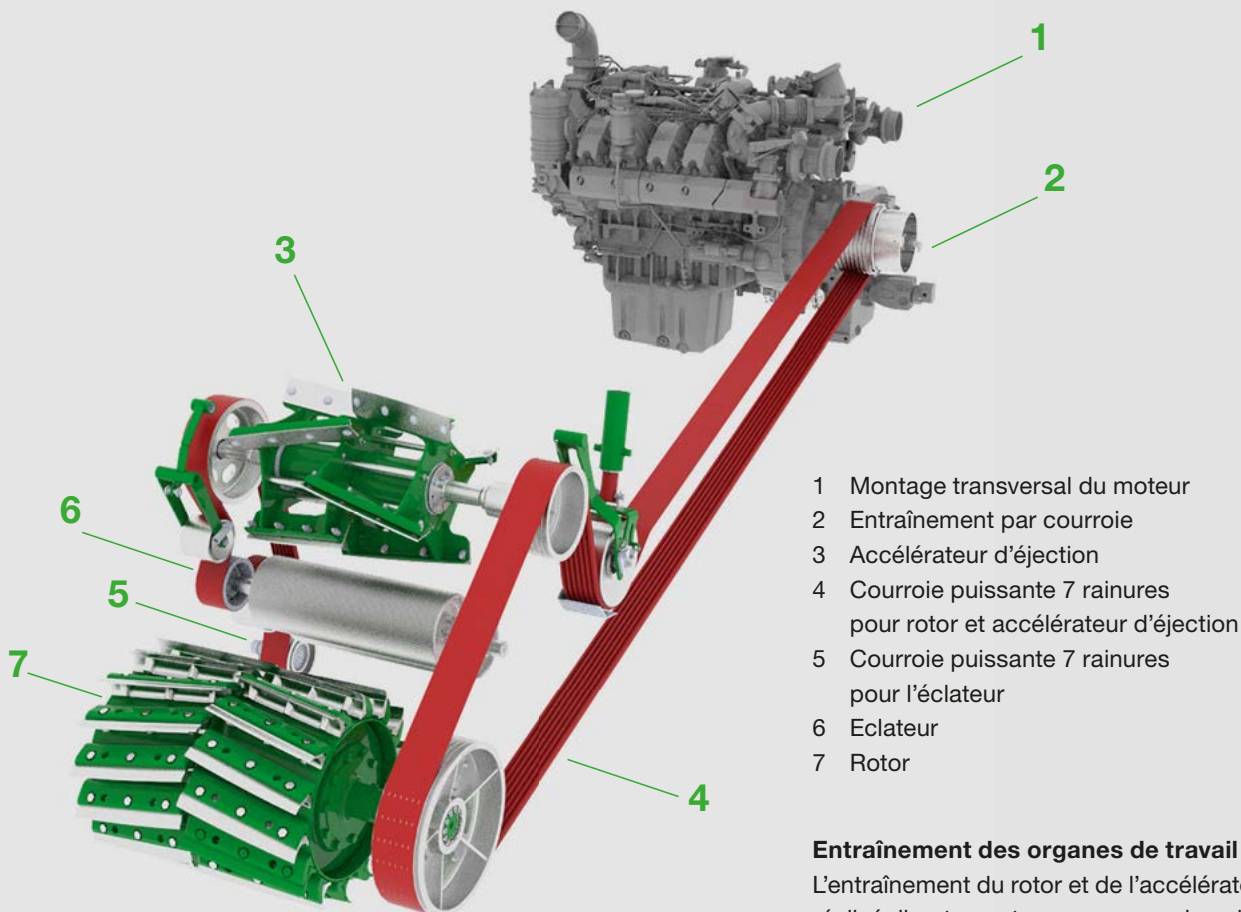

- 1 Montage transversal du moteur
- 2 Entraînement par courroie
- 3 Accélérateur d'éjection
- 4 Courroie puissante 7 rainures pour rotor et accélérateur d'éjection
- 5 Courroie puissante 7 rainures pour l'éclateur
- 6 Eclateur
- 7 Rotor

Entraînement des organes de travail

L'entraînement du rotor et de l'accélérateur d'éjection est réalisé directement par une courroie puissante, depuis le moteur monté transversalement. L'arbre de l'accélérateur d'éjection entraîne du côté opposé la courroie trapézoïdale de l'éclateur. Pour inverser l'alimentation et la tête de récolte, la puissante courroie du rotor est détendue.

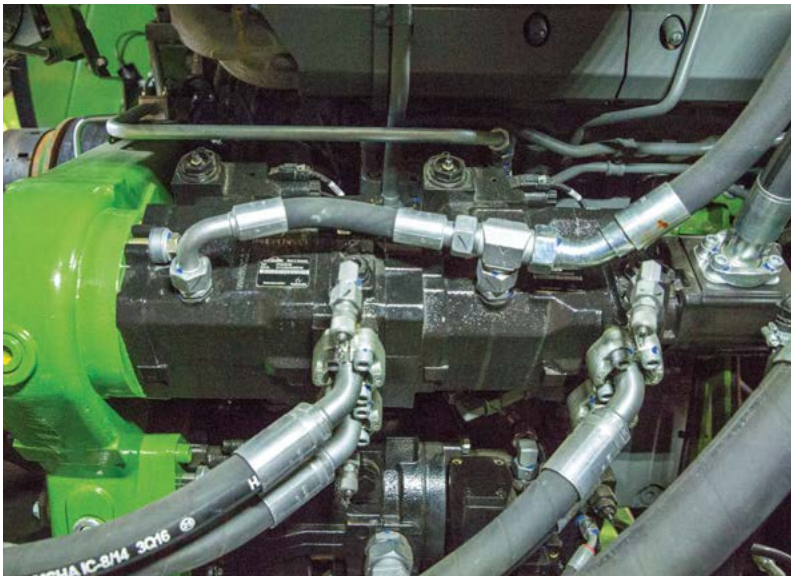

Ingénieusement pensé

L'entraînement des têtes de récolte et de l'alimentation est assuré par des pompes hydrauliques. Le concept permet le réglage continu des vitesses de tête de récolte et d'alimentation – l'idéal pour une adaptation automatique en fonction des différentes conditions de récolte.

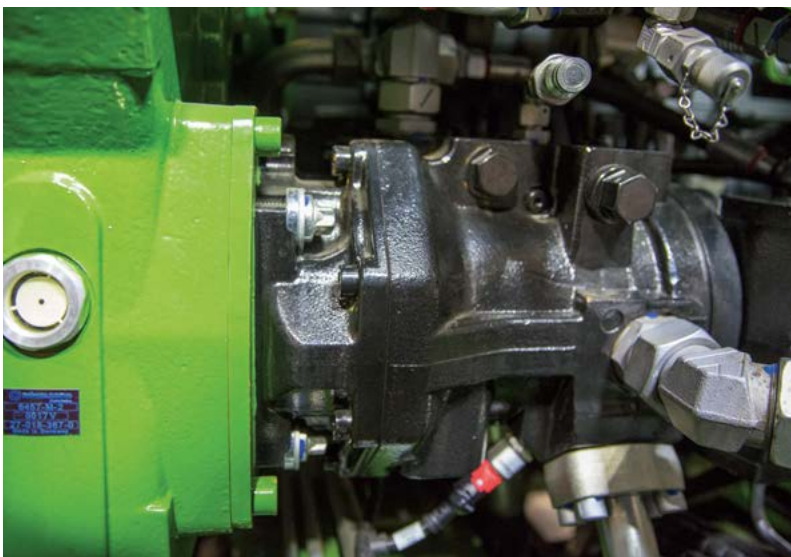

Transmission optimisée

Une pompe hydraulique fixée sur la boîte de vitesses principale assure la transmission en continu. Le réglage de la vitesse d'avancement est automatique ou manuel depuis la cabine. L'entraînement travaille avec fiabilité et garantit une sécurité maximale.



Essieux

- Traction avant de série, 4 roues motrices en option
- Puissants moteurs de roues Bosch-Rexroth
- Trois modes de régulation anti-patinage
- Concept d'entraînement offrant une garde au sol supérieure

L'entraînement par les moteurs de roues offre à la BiG X une productivité supérieure, un taux d'automatisation plus élevé et un confort augmenté. Ce concept d'entraînement réduit les temps de maintenance, crée de l'espace pour un rotor plus grand, plus puissant et positionné plus en arrière.



Quatre roues motrices

Les BiG X 680/780/880 sont disponibles en standard avec l'entraînement hydraulique quatre roues motrices par le biais des moteurs de roues.



Traction avant

De série, les BiG X sont équipées d'une traction avant. Les moteurs de roues de l'essieu arrière sont ici remplacés par des moyeux de roues.



Train épicycloïdal

Des trains épicycloïdaux Bosch-Rexroth servent d'entraînement de roues. L'avantage est de répartir la charge sur plusieurs pignons satellites et de transmettre des couples élevés grâce au mode de construction compact.



Une construction optimale

Grâce à l'entraînement par le biais des moteurs de roues hydrauliques, la BiG X bénéficie d'une garde au sol très importante. Par ailleurs le concept d'entraînement permet la pose d'un rotor de diamètre supérieur et une répartition plus homogène des masses.

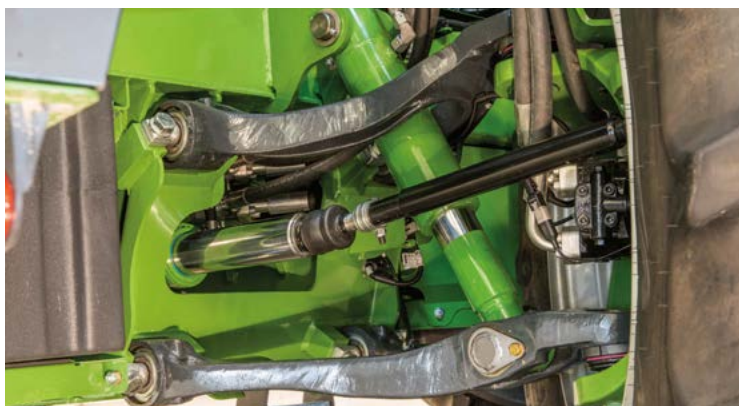

Suspension optimale

Les BiG X intègrent une suspension indépendante de chaque roue arrière. Le confort de conduite est exceptionnel, que cela soit sur route ou dans les champs.



Trois modes de régulation anti-patinage

Le conducteur choisit le mode de régulation souhaité. Pour protéger la couche herbacée, on choisit en règle générale le mode patinage réduit. Pour hacher le maïs, le choix se porte en général sur un mode de conduite avec un patinage plus important, voire même une régulation anti-patinage désactivée.



Essieux

- Maniabilité extrême grâce à la suspension indépendante des roues et aux moteurs de roues
- Roues arrières individuellement suspendues
- Moteurs de roues réglables en hauteur
- Nombreuses variantes de pneumatiques

L'entraînement hydrostatique des roues, la suspension indépendantes des roues et le mode de construction compact confèrent une maniabilité extrême à la BiG X. Elle rentre ainsi dans tous les coins et n'a pas besoin de beaucoup de place pour faire demi-tour. Les temps de fourrière sont minimisés et la BiG X travaille avec encore plus d'efficacité.

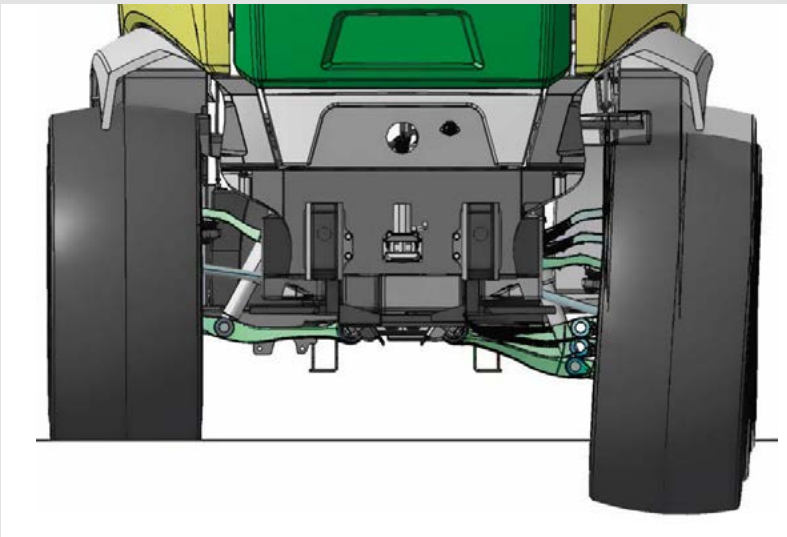

Suspension indépendante des roues

La suspension indépendante des roues dégage beaucoup de place au braquage. Même avec de grands pneus, la BiG X reste extrêmement maniable même en cas d'inégalités du terrain. La suspension individuelle des roues offre par ailleurs un confort de conduite maximal.

Entraînements réglables

Avec des moteurs de roues avant réglables en hauteur sur excentriques, même en posant des roues avant plus petites ou plus grandes, la position du pick-up ou du bec, de la chambre d'alimentation et du rotor reste conservée par rapport au flux de fourrage en aval. Le flux de récolte optimal et homogène est garanti. Par ailleurs ce concept d'entraînement permet d'obtenir une garde au sol plus importante.





Maniabilité extrême

L'entraînement par le biais des moteurs de roues permet un rayon de braquage extrême de 50°. C'est l'idéal pour les virages très serrés et la reprise sur le rang suivant en fourrière.



Pneus adaptés

Différents pneus sont disponibles pour la BiG X. Les grands pneus assurent une garde au sol importante et une faible pression d'appui au sol. Les BiG X 680, 780 et 880 peuvent être équipées à l'avant de pneus jusqu'à 900/60 R 32.



Un équipement exceptionnel

- Eclairages à LED pour une vision nocturne exceptionnelle
- Accès optimal pour les travaux de maintenance
- Grand espace de rangement pour les outils
- Graissage centralisé pour plus de confort

Lorsque la journée de travail se prolonge jusque dans la nuit, le chauffeur doit pouvoir parfaitement s'orienter. Pour ce faire, la BiG X offre un pack d'éclairage complet qui transforme la nuit en jour. Le capot moteur et les capots latéraux à large ouverture, l'échelle d'accès pivotante et des ailes amovibles en matières synthétiques garantissent une accessibilité optimale de tous les modules pour les travaux de maintenance.



De jour comme de nuit

La BiG X peut être équipée en option d'un éclairage de travail à 23 LEDs qui permet de travailler correctement et en toute sécurité, même de nuit.



Echelle d'accès pivotante

L'échelle d'accès pivotant largement sur le côté vers la cabine dégage beaucoup de place pour les travaux de maintenance du côté gauche de la machine.



Eclairage de l'échelle d'accès

L'accès à la cabine est sécurisé même de nuit, grâce aux LEDs insérées entre les échelons.



Graissage centralisé

Le graissage centralisé, doté d'une réserve de graisse largement dimensionnée, permet des intervalles de maintenance plus espacés et un temps d'entretien réduit.



Tout est bien visible

Les capots largement relevés et les ailes arrière enlevées sans outil offrent une très bonne accessibilité de tous les modules. Les éclairages à LED intégrés facilitent les maintenances sur la machine, même lorsque la luminosité est réduite.



Bien assez de place

Un dégagement important est disponible entre la grille de radiateur et la paroi arrière de l'accélérateur d'éjection. Il permet d'atteindre très facilement les composants du flux de récolte.



Caisson de rangement très utile

L'arrière de l'ensileuse offre des rangements très appréciés : du côté gauche, une plateforme pivotante permet de ranger une caisse à outils.



Accessibilité optimale

Le caisson de rangement du côté droit permet de loger les batteries qui sont bien accessibles.



Concept multi-réservoirs KRONE

- Sept variantes de systèmes de réservoirs sont disponibles pour une flexibilité maximale
- Les clients ont le choix entre plus de carburant ou plus d'additif d'ensilage
- Système d'additif d'ensilage intégré avec dosage brut et dosage bas volume en option
- Volumes de remplissage maximaux pour de longues journées de travail

Un système composé d'un réservoir principal, d'un réservoir latéral et d'un réservoir supplémentaire permet aux clients de déterminer individuellement en fonction des besoins, les volumes de remplissage pour le carburant, l'additif d'ensilage et l'eau. Sept combinaisons sont possibles, afin de satisfaire les différentes exigences dans le monde en matières de volumes de remplissage.

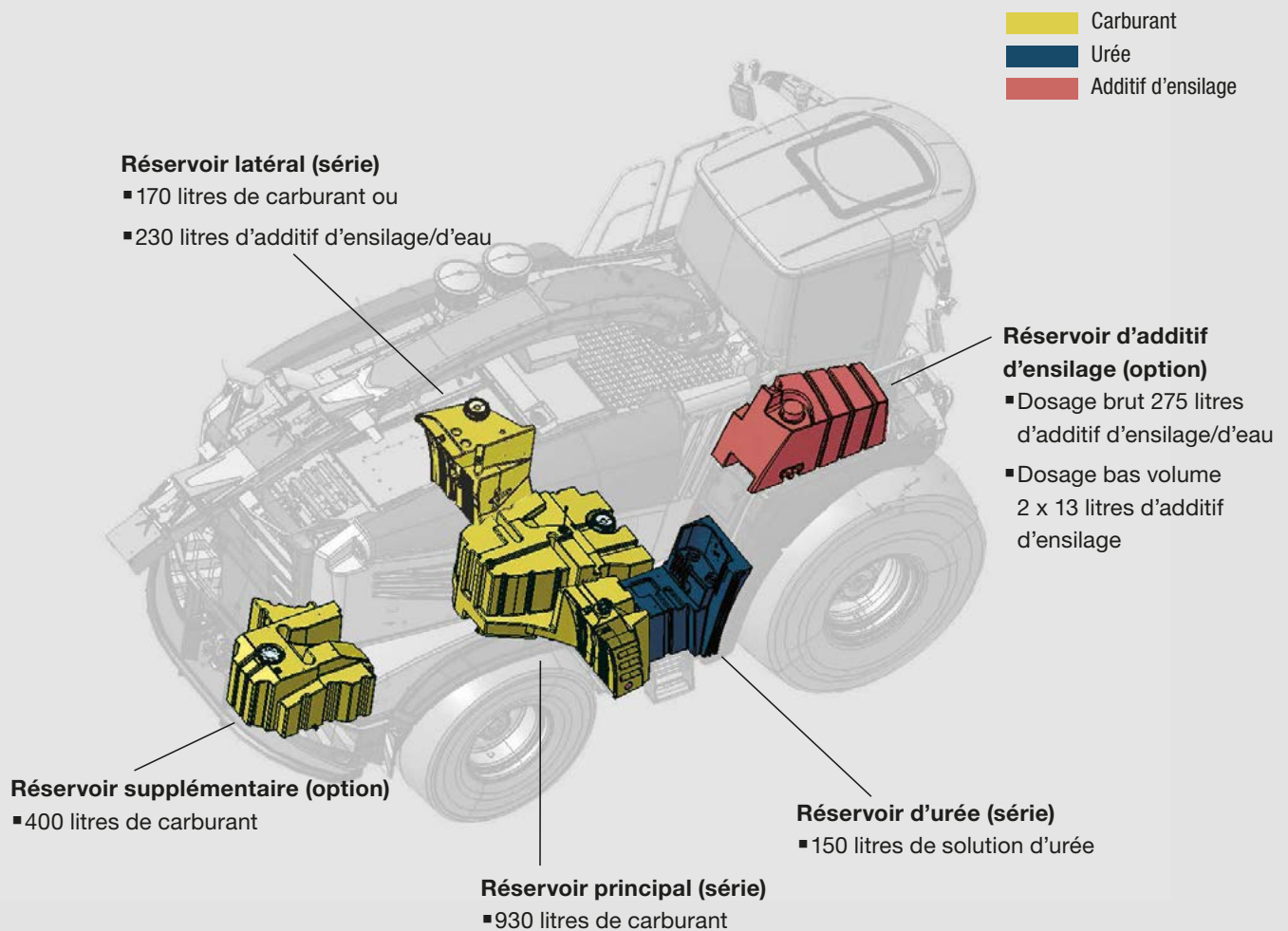



Suffisamment de liquide

L'énorme système de réservoirs variables de la BiG X offre une solution adaptée à chaque client : en plus des 150 l de solution d'urée, il est aussi possible de faire le plein de 1500 ou 1100 l de carburant et 275 ou 505 l d'additif d'ensilage.



Options pour l'additif d'ensilage

Le dosage brut (0,5 à 7,5 l/min) pour l'additif d'ensilage est intégré sur la plateforme côté droit à côté de la cabine. Il est aussi possible d'utiliser le réservoir latéral côté gauche pour augmenter la capacité à 505 l.

Le caisson de roue côté droit, permet de loger 2 x 13 l pour le dosage bas volume (0,03 à 0,25 l/min). Une possibilité de branchement est également disponible pour un système d'additif d'ensilage externe. En option, l'additif d'ensilage peut aussi être dosé en fonction du chantier.



Cabine

- Très spacieuse et silencieuse
- Confort d' assise et de conduite exceptionnel
- Vision panoramique à 360°, tout est dans le champ de vision
- Vue globale optimale, grâce à la cabine élévatrice en option

Pour pouvoir rester concentré et détendu jusqu'à la fin d'une longue journée de travail, il faut que le confort du poste de travail soit optimal. La spacieuse cabine Silent Space répond parfaitement à cette exigence. Généreusement taillée, elle offre au conducteur et à son passager beaucoup de place, elle est climatisée et absolument fonctionnelle. La cabine élévatrice unique en son genre assure une excellente vision panoramique avec une hauteur supérieure de 70 cm.



Plus large, plus silencieuse, plus claire

La large cabine avec ses montants étroits offre beaucoup de place et une vision optimale sur les larges têtes de récolte. La double isolation du plancher réduit le niveau sonore du poste de conduite. 16 spots (H9), pack LED en option avec 23 phares de travail, garantissent un éclairage parfait.



Vision panoramique

Grâce aux montants étroits, décalés vers l'arrière et aux vitres latérales qui remontent bien haut, le chauffeur dispose en permanence d'un champ de vision optimal.



Pare-soleil

Pour que le chauffeur ne soit pas ébloui, les vitres latérales et arrière peuvent être équipées d'un pare-soleil.



Vision parfaite

Malgré la pluie et la poussière, vous disposez toujours d'une vue dégagée dans la cabine de la BiG X. Trois essuie-glaces en option sur le pare-brise, deux sur les vitres latérales et un sur la lunette arrière. Tous les essuie-glaces intègrent des buses lave-glaces.



Claire et ordonnée

La commande pour le chauffage/ la climatisation est réalisée sur le terminal positionné au-dessus du pare-brise. La fonction Follow-Home permet de quitter le poste de travail en toute sécurité grâce à l'éclairage. Une fois le contact coupé, l'éclairage de plusieurs phares reste encore en fonction pendant quelques minutes.



Cockpit

Les éléments de commande, positionnés selon les règles ergonomiques, tels que le monolevier, les écrans et les terminaux sont confortablement accessibles depuis le siège du chauffeur.

Maniable et pratique

Le levier multifonctions de forme ergonomique facilite considérablement votre travail. Avec plus de 20 fonctions, vous réglez la vitesse d'avancement et le sens et vous pilotez également la tête de récolte et la goulotte.



Information optimale

Le grand terminal à capacité tactile de 12 pouces avec port USB et vidéo enregistre toutes les données de service importantes qui peuvent être appelées sur l'écran couleurs haute résolution. Le terminal offre la possibilité de représenter l'image de la goulotte et de la caméra de recul.



Une vue exceptionnelle

Les ensileuses BiG X équipées de la cabine élévatrice peuvent relever en continu la cabine jusqu'à 70 cm. Depuis sa position relevée, le chauffeur peut visualiser au mieux les cultures de maïs hautes et superviser de façon optimale le chargement des remorques. Par ailleurs, la cabine relevée est à une distance plus importante par rapport aux composants de flux de récolte, le niveau sonore dans la cabine est donc réduit.



Comme un accordéon

La cabine réglable en hauteur est montée sur un plateau élévateur qui peut être relevé ou descendu en continu en quelques secondes. Un cloisonnement évite les dépôts de matières en-dessous de la cabine.

Par simple appui sur un bouton

Le système élévateur de la cabine se pilote hydrauliquement depuis la cabine en appuyant simplement sur un bouton. La hauteur s'adapte donc dans le champ simplement et rapidement.



Moins de stress – plus de sécurité

Dans les cultures de maïs denses, le chauffeur de l'ensileuse doit souvent nécessairement progresser face à un mur de maïs de 4 m de haut. Grâce au système élévateur et à sa position surélevée, le chauffeur est mieux à même de visualiser la culture à récolter. Le stress est réduit et la concentration se focalise sur le travail. Par ailleurs les éventuels risques sont mieux identifiés.



Tout est sous contrôle

Pour charger les remorques ayant des structures hautes, le chauffeur de l'ensileuse a parfois des difficultés à visualiser l'état du chargement. La cabine surélevée de 70 cm procure au chauffeur une meilleure vision en déplacement parallèle ou en chargement par l'arrière, il est en mesure de mieux déterminer le taux de remplissage et de l'optimiser.



Systèmes d'assistance du chauffeur

- **AutoScan** permet d'adapter la longueur de hachage en fonction du taux de maturité de la récolte
- **ConstantPower** assure une consommation optimale de carburant pour un rendement maximal
- **EasyLoad** facilite le remplissage intégral de la remorque de transport de la chaîne d'ensilage
- **RockProtect** protège l'ensileuse des dommages dus aux pierres

KRONE propose différents systèmes pour l'ensileuse BiG X, afin de mieux mettre à profit la machine et de faciliter judicieusement le travail du chauffeur. Ces assistances électroniques fournissent toutes les données importantes concernant le produit récolté et assurent une meilleure sécurité dans des conditions extrêmes.



Juste aussi court que nécessaire

Une cellule photo-optique au centre de la tête de récolte du maïs enregistre le taux de maturité de la plante et assure automatiquement une adaptation de la longueur de hachage : le maïs vert est haché plus long pour favoriser la présence de fibres et réduire l'égouttage dans le silo. Le maïs plus sec est haché plus court pour pouvoir le tasser plus facilement. Ainsi AutoScan facilite le travail du chauffeur et optimise la consommation de carburant par le biais de la longueur de hachage.



Vitesse adaptée

Après avoir sélectionné la sollicitation du moteur en appuyant sur un bouton, ConstantPower adapte entièrement automatiquement la vitesse d'avancement de la machine en fonction de la culture et de la masse de récolte croissante. De ce fait le travail du chauffeur est facilité, la consommation de carburant réduite et le rendement maximal. Associé à AutoScan, un accroissement complémentaire substantiel du rendement est encore possible, tout en conservant une qualité de hachage exceptionnelle.



Un oeil en plus

L'automatisme de chargement EasyLoad, disponible en option, permet de remplir confortablement les remorques se déplaçant en parallèle, grâce à l'analyse d'images 3D de la caméra. Le pilotage des fonctions de goulotte « Ouverture/fermeture de la casquette » et « Rotation vers la gauche/droite » est entièrement automatique. De même différentes stratégies de remplissage sont possibles. Le chauffeur peut surveiller toutes les fonctions sur l'écran dans la cabine, l'ensileuse est donc pilotée sans stress.

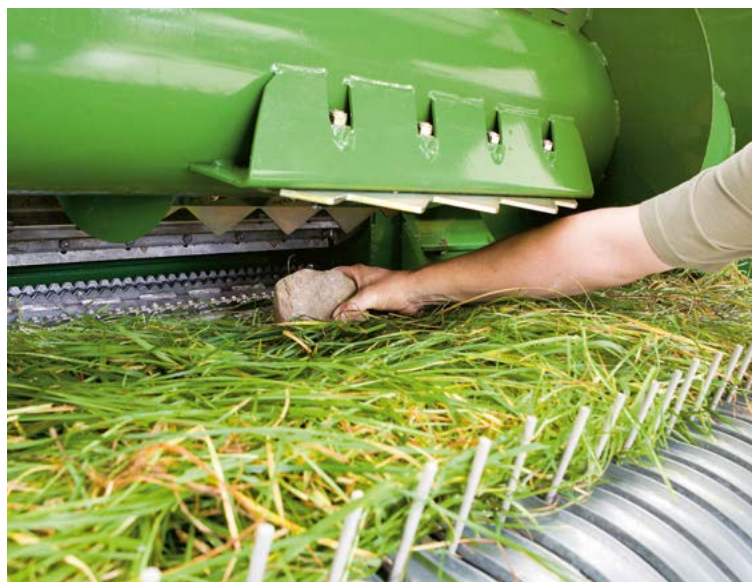

Prévoyance intelligente

RockProtect en option protège votre ensileuse des dommages dus aux pierres. Lorsque le système détecte une pierre, les rouleaux de précompression sont automatiquement arrêtés en l'espace de quelques millisecondes. Vous pouvez déterminer vous-mêmes la sensibilité de réaction de RockProtect.



Systèmes d'assistance du chauffeur

- Système de guidage ISOBUS pour un guidage automatique
- **CropControl** permet de déterminer avec précision les rendements de surface
- **AgriNIR** capteur en ligne pour une mesure simple et facile de l'humidité et des substances durant la récolte
- **AutoCalibrate** permet l'étalonnage de la saisie de rendement de la BiG X dans le champ

Avec le système de guidage ISOBUS, les chauffeurs restent automatiquement et constamment sur le parcours initial, sans avoir à intervenir. D'autres systèmes permettent de renforcer encore le confort, ils peuvent mesurer et documenter par parcelle le poids de la récolte et son humidité.



Conduite sur le rang

La BiG X est prééquipée pour les systèmes de guidage ISOBUS de différents constructeurs. Durant le travail, le chauffeur peut activer l'automatisme de guidage par le biais du levier multifonctions KRONE.



Rendement par parcelle

Avec la saisie de rendement CropControl KRONE en option, vous mesurez en appuyant sur un bouton, rapidement et avec précision le rendement des différents champs. Le système permet une documentation sans faille du rendement de toutes les superficies récoltées par la machine.



Réglage automatique du contre-couteau

En option, le contre-couteau de l'ensileuse peut être réglé automatiquement depuis la cabine. Un capteur de cognement mesure l'écart du contre-couteau par rapport aux couteaux du rotor. Un transmetteur de signal de rotation génère ensuite le réglage du contre-couteau par les deux moteurs. De ce fait le travail du chauffeur est facilité. Le réglage manuel du contre-couteau par le biais de la commande extérieure reste possible.



Mesurer l'humidité et les substances

Le capteur AgriNIR en option fournit des données précises concernant l'humidité de la récolte et ses substances. Ces données (matière sèche, protéine brute, cendre brute, graisse brute, ADF, NDF) peuvent être assignées sur le terminal machine KRONE et assignées à la parcelle récoltée. Le capteur AgriNIR est monté facilement sur la goulotte de la BiG X. Il est protégé d'éventuels dommages par un carter de protection.



Pesée confortable

AutoCalibrate assure l'étalonnage automatique en ligne de l'enregistrement de rendement de la BiG X dans le champ par un dispositif de pesée sur une remorque de transport de la chaîne d'ensilage. L'ensileuse et la remorque sont équipées respectivement d'un enregistrement de données comprenant également une connexion mobile. L'étalonnage est réalisé en continu à chaque chargement du « véhicule d'étalonnage ». Le système travaille avec une précision exemplaire et permet de supprimer la pesée sur le pont-bascule.



Caractéristiques techniques

	BiG X 680	BiG X 780	BiG X 880	BiG X 1180
Moteur				
Désignation	Liebherr D 9508	Liebherr D 9508	Liebherr D 9508	Liebherr D 9512
Nbre de cylindres	8	8	8	12
Cylindrée	l 16,16	16,16	16,16	24,24
Puissance permanente du moteur	kW/CV 505 / 687	570 / 775	660 / 898	850 / 1156
Puissance permanente de hachage max. X Power	kW/CV 487 / 662	550 / 748	632 / 860	818 / 1112
Puissance permanente de hachage max. Eco Power	kW/CV 368 / 500	401 / 545	459 / 624	515 / 700
Capacité de réservoir/Volume	l	1 100 / 1 500 en option		
Capacité de réservoir SCR	l	150		
Capacité de réservoir additif d'ensil./bas volume	l	275 / 505 en option / 2 x 13		
Transmission				
Type	hydrostatique, en continu avec moteurs de roues jusqu'à 40 km/h (en fonction de la réglementation en vigueur)			
Vitesse en mode travail	km/h	0 - 25		
Vitesse en mode transport	km/h	0 -25		
Régulation anti-patinage réglable		Série		
4 roues motrices		option		
Essieux				
Angle de braquage essieu arrière	degrés	50		
Suspension de l'essieu arrière		hydraulique		
Entraînement				
Tête de récolte		indépendant en continu		
Rouleaux de précompression		indépendant en continu		
Rouleaux de précompression				
Ouverture des rouleaux de précompression		conique		
Position de maintenance		verrouillage rapide (même avec la tête de récolte en place)		
Nbre de rouleaux/détecteur de métal / Nbre de bobines		6 / série / 6		
Ecart des détecteurs de métal par rapport au contre-couteau	mm	820		
Réglage de longueur de hachage		en continu depuis la cabine (en paliers de 0,5 mm)		
Rotor				
Largeur / diamètre	mm	800 / 660		
Disposition des couteaux		en forme de V, 11° par rapport au contre-couteau		
Nombre de couteaux		20, 28, 36, 40, 48		
Plage longueur de coupe		5-31 / 4-22 / 3-17 / 2,5-15 / 2-12		
Coupes par min.		12 500 / 17 500 / 22 500 / 25 000 / 30 000		
Réglage continu du fond de rotor suspension du fond de rotor		standard		
Eclateur				
OptiMaxx 250				
105/123 dents : profil de rouleau à denture hélicoïdale		option		
123/144 dents : profil de rouleau à denture hélicoïdale		option		
Différence de vitesse	%	30 / option : 40/50		
Diamètre de rouleau / écart des rouleaux	mm	250 / 0,5 - 7,0		
OptiMaxx 305				
125/150 dents : profil de rouleau à denture hélicoïdale		option		
150/175 dents : profil de rouleau à denture hélicoïdale		option		
Différence de vitesse	%	30 / Option : 40		
Diamètre de rouleau / écart des rouleaux	mm	305 / 0,5 - 7,0		
Eclateur à rouleaux				
166 dents : profil en dents de scie		option		
Diamètre de rouleau / écart des rouleaux	mm	250 / 0,5 - 7,0		
Largeur de rouleau de tous les éclateurs	mm	710		
Réglage de l'écart depuis la cabine et couplage au graissage centralisé		standard		
Eclateur à disques				
Forme en V, diamètre de disque	mm	265 / Option		

		BiG X 680	BiG X 780	BiG X 880	BiG X 1180
Accélérateur d'éjection					
Diamètre / Largeur / Nbre de pales de projection		560 / 710 / 8			
Disposition des pales de projection		en forme de V			
Régime	tr / min.	2 280			
Réglage en continu de la paroi arrière / amortissement de la paroi arrière		standard			
Goulotte					
Angle de rotation	degrés	210°			
Hauteur de déchargement	m	6,00			
Dimensions de section	cm	34 x 23			
Fonction miroir automatique / position de parking		standard			
Entraînement pour rotation		Boîte de vitesses			
Tôle d'usure sur l'intégralité de la goulotte		standard			
Maintenance					
Graissage central et compresseur		standard			
Auto-diagnostic par le terminal utilisateur		standard			
Cabine¹⁾					
Siège à suspension pneumatique et siège passager		standard			
Siège Confort à suspension pneum. et siège passager		option			
Automatisme de climatisation / avec glacière		standard / option			
Essuie-glace et essuie glace latéral /essuie-glace arrière / 3 essuie-glace latéraux		standard / option			
Dimensions					
Longueur/ Largeur* / Hauteur*	m	7,50 - 8,25 / 3,20 - 3,50 / 3,90 - 3,98			
Poids de la machine de base (sans tête de récolte)**	env. t	16,70	16,70	16,90	17,10
Répartition des masses avec EasyFlow 300 (pick-up)	F/H%	57 / 43			
Répartition des masses avec EasyCollect 750-3 (7,50 m A.B)	F/H%	60 / 40			
Pneus***					
Essieu avant	standard****	680 / 85 R32			
	option	710 / 75 R42			
	option	710 / 70 R42			
	option	800 / 65 R32			
	option	800 / 70 R38			
	option	900 / 60 R32			
	option	900 / 60 R42			
Essieu arrière	standard****	540 / 65 R30			
	option	620 / 70 R30			
	Option	710 / 60 R30			
Têtes de récolte					
EasyFlow : pick-up	m	3,00 - 3,80			
EasyCollect : tête de récolte à rangs variables	m	4,50 / 6,00 / 7,50 / 9,00 / 10,50			
XCollect : tête de récolte à rangs variables	m	6,00 / 7,50 / 9,00			
Autopilot et suivi actif des inégalités du terrain pour EasyCollect	m	Option			
XDisc : barre de coupe directe	m	6,20			

* En fonction des pneumatiques

** En fonction de l'équipement

*** Impossible de combiner librement

**** Utilisation restreinte, en fonction de la tête de récolte

¹⁾ Autres options disponibles sur demande

Toutes les illustrations, cotes et poids ne correspondent pas nécessairement à l'équipement de série et sont sans engagement de notre part.

Maschinenfabrik Bernard KRONE

La perfection jusque dans les moindres détails

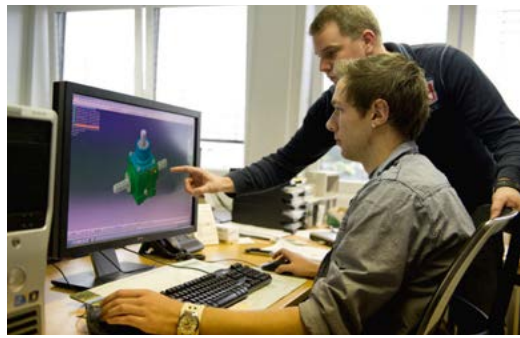

Novateurs, compétents et proches de nos clients – ces critères marquent la philosophie de l'entreprise familiale KRONE. En tant que spécialiste de la fenaison, KRONE produit des faucheuses à disques, des faneuses, des andaineurs, des autochargeuses/remorques ensileuses, des presses à balles rondes et des presses à balles cubiques, ainsi que les automoteurs BiG M (conditionneurs haut rendement) et les ensileuses BiG X.

Qualité made in Spelle depuis 1906.

Votre partenaire commercial KRONE



Maschinenfabrik Bernard KRONE GmbH & Co. KG

Heinrich-Krone-Straße 10
D-48480 Spelle

Téléphone: +49 (0) 5977 935-0
Fax: +49 (0) 5977 935-339

info.ldm@krone.de | www.krone.de