



**KRONE**

**BiG X**

**480 · 530 · 580 · 630**

Feldhäcksler



# BiG X

480 · 530 · 580 · 630

Feldhäcksler

- Motor-Dauerleistungen von 490 bis 653 PS
- 6 Einzugswalzen für Sicherheit und Häckselqualität
- **MaxFlow** Häckseltrommeln mit 20, 28 oder 36 Messern, Biogastrommel mit 40 Messern
- KRONE **VariQuick** für schnellstes Umrüsten für die Arbeit mit und ohne Corn-Conditioner
- **OptiMaxx** Walzen-Conditioner mit 250 mm Durchmesser und 570 mm Breite für intensive Kornaufbereitung



- KRONE **VariLOC** für flexiblen Lang- und Kurzschnitt
- KRONE **VariStream**: kontinuierlicher Gutfluss durch gefederte Böden für Häckseltrommel und Wurfbeschleuniger
- Leichter Anbau der Erntevorsätze durch Rundbogenaufnahme
- Extrem wendig durch Einzerradaufhängung und Radmotoren
- Wahlweise mit Allradantrieb
- Ideal auf der Straße: 3 m Fahrzeugbreite je nach Bereifung



BiG X 480, 530, 580 und 630: Das sind die kompakten Feldhäcksler von KRONE mit einer Leistung von 490 bis 653 PS. Sie erfüllen die höchsten Ansprüche hinsichtlich Häckselqualität, Leistung, Handling und Komfort.

KRONE OptiMaize	4
Der Gutfluss	8
Der Einzug	10
Das Häckselaggregat	12
Die Biogastrommeln	16
VariLOC	18
Die Walzen-Conditioner	20
VariQuick	22
VariStream	24
StreamControl	26
Die Erntevorsätze	28
EasyFlow	30
XDisc	34
EasyCollect	38
XCollect	42
Der Motor	46
Das Antriebskonzept	48
Das Fahrwerk	50
Der Komfort	54
Die Kabine	56
Fahrer-Assistenz-Systeme	58
Technische Daten	62



# KRONE OptiMaize

- KRONE Häckseltechnik für Mais in optimaler Futterqualität
- **OptiMaize S, M, L, XL** mit variablen Schnittlängen von 4 bis 30 mm
- KRONE **MaxFlow**- und Biogas-Häckseltrommeln mit unterschiedlicher Messerzahl für die jeweils zum Betrieb passende Häcksellänge
- KRONE Corn-Conditioner für optimale Auffaserung und Kornaufbereitung
- KRONE **VariLOC** für flexiblen Lang- und Kurzschnitt ohne Umbau

Mit OptiMaize macht KRONE seinen BiG X zu einem absolut flexiblen Feldhäcksler für alle Schnittlängen, die ein Futterbaubetrieb benötigt. MaxFlow- und Biogastrommeln mit unterschiedlicher Messerzahl in Kombination mit darauf abgestimmten KRONE Conditionern sorgen für verschiedene Häcksellängen im Bereich von 4 bis 30 mm. Dieses weite Spektrum kann der BiG X mithilfe des VariLOC Systems über eine verringerte Schnittfrequenz sogar ohne Umbau oder Tausch der Häckseltrommel abdecken.

## „OptiMaizen“ mit dem KRONE BiG X Feldhäcksler

Futter von höchster Qualität ernten – das steckt hinter dem von KRONE entwickelten OptiMaize Konzept. Rindviehalter benötigen je nach Zusammensetzung der Futtermischung Silomais mit unterschiedlichen Häcksellängen. Dabei gilt: Je weniger Struktur die Futtermischung enthält, desto größer sollte die Schnittlänge von Mais für eine wiederkäuergerechte Fütterung sein.

Kurze Schnittlängen werden vor allem bei Mais als Gärsubstrat in Biogasanlagen eingesetzt, während in der Bullenmast und Milchviehhaltung je nach Bedarf an Strukturfutter deutlich größere Häcksellängen erforderlich sind. Mithilfe verschiedener Häckseltrommeln (siehe Tabelle) und Aufbereiter können die BiG X Häcksler Mais mit KRONE OptiMaize flexibel im Kurz- und Langschnittverfahren ernten. Wo beispielsweise morgens möglichst fein gehäckselter Energiemais, mittags aber schon grob gehäckselter Futtermais für das Rindvieh zu ernten ist, erweist sich das KRONE

VariLOC als ideale Lösung. Mit diesem in die Häckseltrommel integrierten Schaltgetriebe lässt sich die Trommeldrehzahl innerhalb weniger Minuten von 1250 auf 800 U/min reduzieren. Über die verringerte Schnittfrequenz vergrößert sich der Schnittlängenbereich um bis zu 50 %. Auf diese Weise ist es möglich, ohne zusätzlichen Aufwand für einen Umbau der Trommel kurzfristig zwischen Kurz- und Langschnitt zu wählen. In Verbindung mit den verschiedenen KRONE Conditionern wird der BiG X Häcksler somit zu einem echten Allrounder.

In der Praxis lassen sich die Häcksellängen in vier Bereiche einteilen: OptiMaize S, M, L, XL. Um die Maissilage optimal für die jeweilige Verwertung aufzubereiten, gibt es nach dem OptiMaize Konzept die nachfolgend beschriebenen technischen Lösungen.



# OptiMaize

<b>OptiMaize S</b>	4 mm – 7 mm	Biogas	40 Messer Biogas oder 36 Messer MaxFlow
<b>OptiMaize M</b>	8 mm – 10 mm	Milchvieh bei Ration mit ~40 % Mais Bullenmast	36 Messer MaxFlow oder 28 Messer MaxFlow
<b>OptiMaize L</b>	11 mm – 19 mm	Milchvieh bei Ration mit ~60 % Mais	28 Messer MaxFlow oder 20 Messer MaxFlow
<b>OptiMaize XL</b>	20 mm – 30 mm	Milchvieh bei Ration mit > 80 % Mais	20 Messer MaxFlow



## Die richtige Dichte

Bei Schnittlängen über 20 mm erhöht sich der Aufwand zum Verdichten erheblich. Das erfordert mehr Gewicht und Zeit beim Verdichten, um Erwärmung und Schimmelnester im Futterstock zu verhindern.



# KRONE OptiMaize



## OptiMaize S

Als Substrat für eine Biogasanlage wird der Mais möglichst kurz gehäckselt. In der Praxis hat sich je nach Feuchte des Erntegutes eine Häcksellänge von 4 bis 7 mm bewährt. Denn je kürzer die Häcksellänge ist, desto größer ist die Angriffsfläche für die Methangas erzeugenden Bakterien im Fermenter und damit die Gasausbeute.

Für die Ernte von Biogasmais werden die KRONE Feldhäcksler mit einer Biogastrommel ausgerüstet, die mit 40 oder 48 Messern bestückt ist. Alternativ ist OptiMaize S auch mit der MaxFlow Häckseltrommel mit 36 Messern zu erzeugen. Ein KRONE OptiMaxx Corn-Conditioner mit 123/144 Zähnen bei einer Drehzahldifferenz von 30 % fasert das Erntegut anschließend auf und zerschlägt die Maiskörner, sodass sie leicht fermentieren.



## OptiMaize M

Für die Bullenmast sowie für die Milchviehhaltung bei grasbetonter Fütterung mit bis zu 40 % Mais eignen sich Häcksellängen zwischen 8 und 10 mm. Bei dieser Schnittlänge und entsprechender Aufbereitung des Häckselgutes lässt sich Strukturmangel im Futter vermeiden. Für OptiMaize M eignen sich die KRONE MaxFlow Häckseltrommeln mit 36 und 28 Messern. Ideale Aufbereiter sind hier die KRONE OptiMaxx Conditioner mit 123/144 Zähnen, deren Drehzahldifferenz sich von 30 auf 40 oder 50 % erhöhen lässt.



### **OptiMaize L**

Schnittlängen von 11 bis 19 mm sind optimal für Milchvieh bei einem Maisanteil in der Futtermischung von rund 60 %. Eine strukturfördernde Aufbereitung des Silomaises ist die Voraussetzung für ein wiederkäuergerechtes Futter für Milchkühe.

Für OptiMaize L eignet sich in erster Linie der Einsatz der KRONE MaxFlow Häckseltrommel mit 28 Messern oder auch mit 20 Messern. Als Aufbereitungsaggregate empfehlen sich hierfür die KRONE OptiMaxx Corn-Conditioner mit 105/123 Zähnen, deren Drehzahldifferenz sich von 30 auf 40 oder 50 % erhöhen lässt.



### **OptiMaize XL**

Bei einem Maisanteil von mehr als 80 % in der Milchviehration ohne ausreichend Gras oder Futterstroh lässt sich mit Schnittlängen von 20 bis 30 mm Strukturverlust im Futter vermeiden. Ideal für die Erzeugung von diesem Langschnittmais ist die MaxFlow Häckseltrommel mit 20 Messern in Kombination mit dem KRONE OptiMaxx Corn-Conditioner mit 105/123 Zähnen, bei 30 % oder 40 oder 50 % Drehzahldifferenz.



# Der Gutfluss

- Top-Häckselqualität mit sechs Einzugswalzen
- Hoher Durchsatz mit der Universal- oder Biogas-Häckseltrommel
- **OptiMaxx Walzen-Conditioner:** Intensive Aufbereitung
- **VariStream:** Kontinuierlicher Gutfluss
- **StreamControl:** Optional einstellbare Wurfweite
- **VariQuick:** Schnell zum Graskanal- oder Corn-Conditioner-Einsatz

Wenn höchste Durchsatzleistungen gefordert sind, dann muss die Technik stimmen. Mit den BiG X bietet KRONE Feldhäcksler an, die durch außerordentliche Schnittqualität, höchste Durchsatzleistung und Komfort überzeugen. Basis dafür sind der direkte Gutfluss und viele innovative Details, welche die Anforderungen erfolgreicher Dienstleister erfüllen und die Arbeit erleichtern.

## Häckseltrommel

- Universal-Häckseltrommel MaxFlow mit 20, 28 oder 36 Messern
- Biogastrommel mit 40 Messern

**Die passende Trommel  
für beste Häckselqualität**

## Einzug

- 6 Einzugswalzen
- Zusätzlich Sicherheit gegenüber Fremdkörpern
- Hydraulischer Antrieb
- Stufenlose Verstellung der Häcksellänge

**Bestens abgesichert  
zur optimalen Häcksellänge**

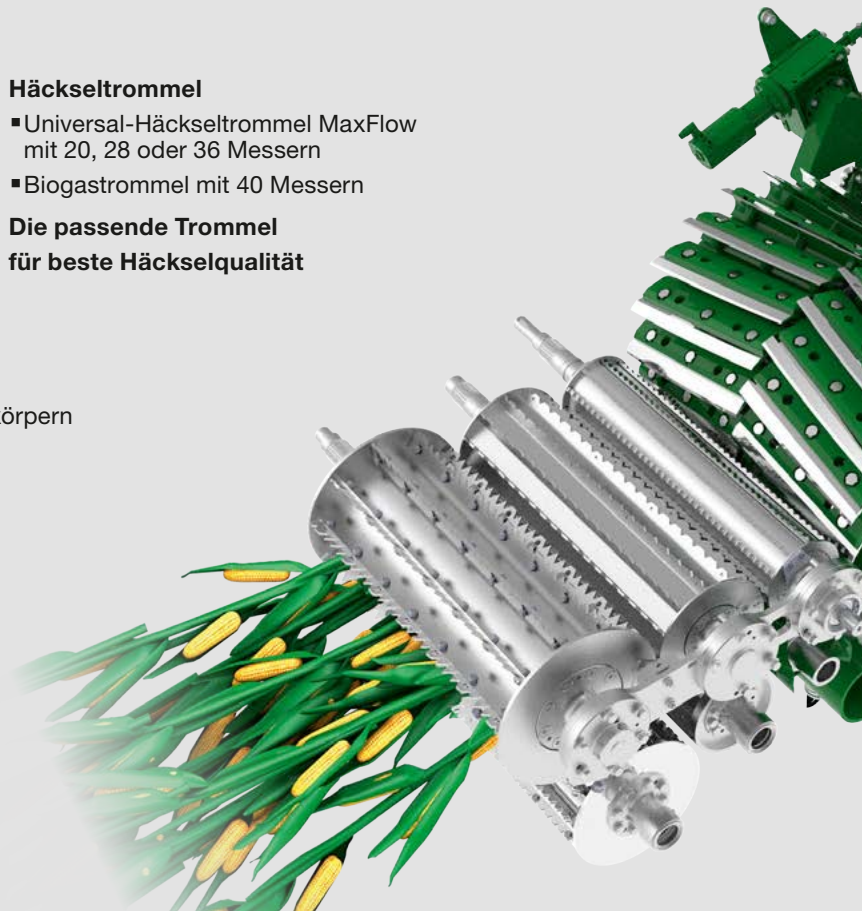





#### **StreamControl**

- Leistungsstarker Wurfbeschleuniger
- Einstellbare Wurfweite
- Exaktes Beladen nachfolgender Transporteinheiten
- Geringer Dieserverbrauch

#### **Arbeiten ohne Verluste**

#### **VariQuick**

- Minimaler Zeitaufwand für Wechsel Graskanal/Corn-Conditioner
- schnelles Umrüsten für die Arbeit mit Corn-Conditioner oder Graskanal
- komfortabler Ausbau des Corn-Conditioners über mechanische Schwenkeinrichtung

#### **Schnelles Umrüsten**

#### **OptiMaxx Walzen-Conditioner**

- Walzen mit 250 mm Durchmesser und 570 Breite für maximale Leistungen
- Schräg verzahntes Walzenprofil mit einzigartigem Scher-Effekt für perfekte Aufbereitung
- Bis zu 50 % Drehzahldifferenz für optimale Auffaserung

#### **Perfekt aufbereitet**

#### **VariStream**

- Gefederter Häckseltrommel-Boden
- Gefederte Wurfbeschleuniger-Rückwand
- Kontinuierlicher Gutfluss

#### **Hoher Durchsatz**



# Der Einzug

- 6 Vorpresswalzen für beste Häckselqualität
- Hydraulischer Antrieb:  
Stufenlose Einstellung der Häcksellänge aus der Kabine  
Automatische Einstellung über AutoScan
- Höchste Sicherheit gegenüber Fremdkörpern:  
Langer Weg vom Metalldetektor bis zur Häckseltrommel  
Metallerkennung über die komplette Kanalbreite

Beim BiG X üben schon die Einzugsorgane großen Einfluss auf die Häckselqualität aus. Die sechs Einzugswalzen pressen das Häckselgut kontinuierlich mit hohem Druck, sodass es sich leichter und exakter häckseln lässt. Dabei ermöglicht der hydraulische Antrieb der Einzugsorgane eine manuelle oder automatische Einstellung der Schnittlänge.

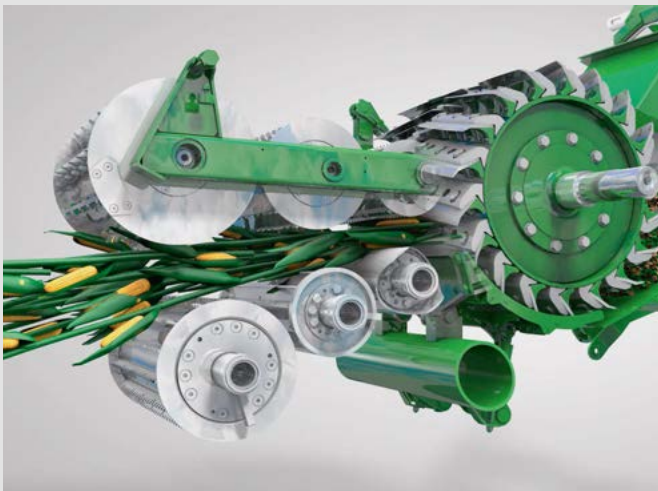

## Kontinuierlich, sicher und komfortabel

Sechs Vorpresswalzen und 820 mm Abstand zwischen der vorderen Walze mit Metalldetektor und der hintersten Walze ergeben eine bessere Vorpressung und mehr Sicherheit gegenüber metallischen Fremdkörpern bei schnellem Einzug. Der hydraulische Antrieb ermöglicht eine automatische Verstellung der Häcksellänge bei wechselndem Reifegrad über das KRONE AutoScan. Sinkt bei zunehmender Belastung die Motordrehzahl unter 1.200 U/min, so werden der Einzug und der Vorsatz bei laufender Häckseltrommel automatisch gestoppt. Denn durch zu geringe Drehzahlen hervorgerufene Verstopfungen kosten Zeit und Geld.



## Durchdacht

Für den schnellen Zugang an das Häckselaggregat lässt sich der Einzug auf Rädern abstellen.



### Über die volle Breite

Die Metallerkennung erfolgt über Sensoren, die sich über die volle Breite in der vorderen unteren Einzugswalze erstrecken. Damit ist das Erkennen von aufgenommenen Metallen über die komplette Kanalbreite gewährleistet.



### Praktisch

Zur Kontrolle der Häckseltrommel und der Gegenschneide kann der Einzug nach vorne hin geklappt werden.

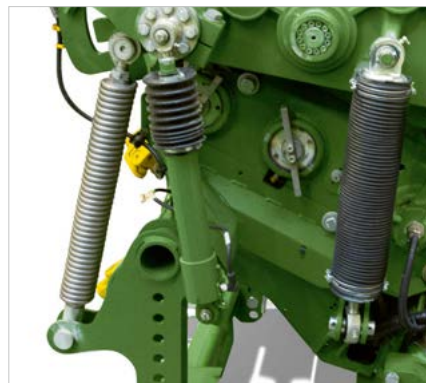

### Unter Druck

Einstellbare Zugfedern gewährleisten einen hohen Anpressdruck der Einzugswalzen und eine gleichmäßig starke Verdichtung des Erntematerials für beste Häckselresultate.



### Da geht was durch

Die riesige Öffnung zwischen den sechs Einzugswalzen garantiert höchste Durchsätze. Die robusten Antriebe für die Vorpresswalzen stehen für höchste Belastbarkeit.



# Das Häckselaggregat

- Häckseltrommeln mit 20, 28, 36 oder 40 Messern für OptiMaize S bis XL
- Hohe Schwungmasse: Geschlossene Trommeln mit 660 mm Durchmesser
- Top-Häckselqualität: Auf BiG X 480, 530, 580 und 630 abgestimmte Trommeln mit einer Breite von 630 mm
- Geringer Kraftstoffverbrauch: Hohe Schwungmasse, ziehender Schnitt

Mit auf den Häcksler abgestimmten Trommelabmessungen, optimal gewählter Messeranzahl und -form lässt sich nicht nur die Leistung eines BiG X steigern, sondern auch das Einsatzspektrum für OptiMaize S, M, L und XL erweitern. Das vielfältige Trommelangebot für den BiG X hat sich bestens bewährt und ermöglicht einen weltweiten vielseitigen und leistungsstarken Einsatz bei bester Häckselqualität.

## Optimale Schichtdicke

Für eine gute Häckselqualität ist nicht nur die Anzahl der Messer, sondern auch die Dicke des durchlaufenden Erntegutes und damit die Breite der Häckseltrommel ausschlaggebend. Deshalb bietet KRONE für die BiG X 480, 530, 580 und 630 die angepasste 630 mm breite Häckseltrommel an, um die adäquate und bekannt gute Häckselqualität der großen Häcksler mit 800 mm breiten Trommeln zu gewährleisten.



				
Trommeltyp	MaxFlow	MaxFlow	MaxFlow	Biogas
Anzahl Messer	20	28	36	40
Schnittlänge	5-31 mm	4-22 mm	3-17 mm	2,5-15 mm



#### **Ziehender Schnitt**

Mit den v-förmig in einem Winkel von 11° zur Gegenschneide angeordneten Messern überzeugen die KRONE Häckseltrommeln mit kontinuierlichem Gutfluss, hoher Laufruhe und geringem Leistungsbedarf.



#### **Passend und sicher**

Der BiG X kann mit Gras- oder auch Maismessern ausgerüstet werden. Langlöcher ermöglichen die exakte Einstellung zur Gegenschneide, sorgen für Sicherheit beim Aufprall auf feste Fremdkörper und verhindern so Messerbruch.



# Die KRONE MaxFlow Häckseltrommeln

- Für Gras, Anwelkgut, Ganzpflanzensilage und Mais in **OptiMaize S, M, L, XL**
- Häckseltrommeln mit 20, 28 oder 36 Messern
- Großer Förderraum unter den Messerträgern
- Schneller Messerein- und -ausbau

Die MaxFlow Häckseltrommeln sind Spezialisten, wenn es um die Bereitung von Qualitätssilage geht. Da die Ernte von Anwelkgut bei ungleichmäßig geformten Schwaden hohe Anforderungen an die Häckseltrommel stellt, haben diese speziell geformte Messerhalter, die für mehr Platz unter den Messern sorgen. Mit den größeren „Taschen“ und dem gefederten Trommelboden läuft der BiG X sehr ruhig und hat bei kurzfristigen Erntegutanhäufungen hohe Leistungsreserven.

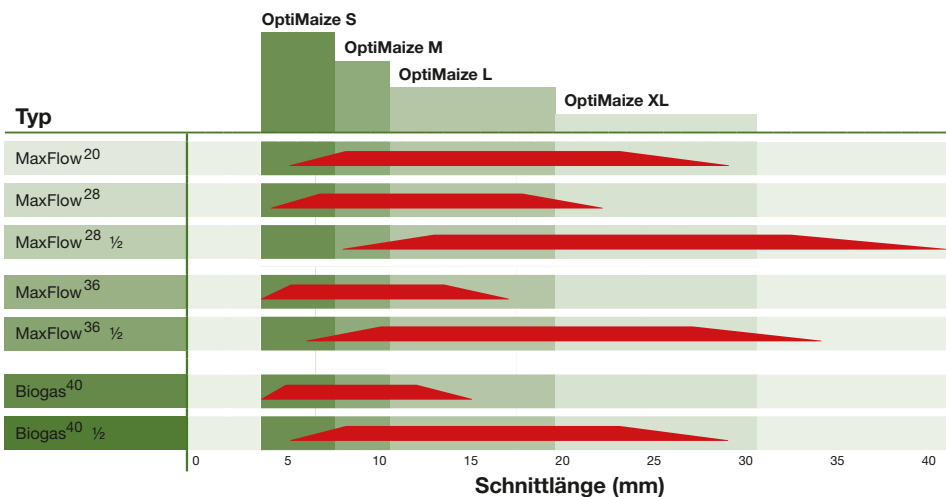

### Immer die passende Länge

Für OptiMaize bietet KRONE viele technische Lösungen im Bereich der Häckseltrommel. Mit vollem oder halbem Messersatz lässt sich die gewünschte Häcksellänge mit den verschiedenen KRONE Häckseltrommeln optimal dem jeweiligen Bedarf anpassen.



### Schnelle Messermontage

Jedes Messer ist mit nur drei Sechskantschrauben an der Häckseltrommel verschraubt. Der über dem Messer positionierte Messerhalter der Trommel gibt dem Messer zusätzlichen Halt.



### Damit alles stimmt

Für eine gute Schnittqualität muss der Abstand zwischen Messer und Gegen-schneide stimmen. Das Ausrichten der Messer erfolgt schnell und einfach per Exzenter.



### Platz zum Fördern

Die Anordnung und die Gestaltung der Messerhalter sorgen für viel Platz unter den Messern. Der größere Förderraum ermöglicht den höheren Durchsatz und mehr Laufruhe, vor allem bei hohen Schnittlängen.



## OptiMaize M, S

### 36 Messer

Mit hohem Durchsatz in einem breiten Schnittlängenspektrum rechnet sich die Häckseltrommel mit 36 Messern sehr schnell und eignet sich mit halbem Messersatz perfekt für Einsätze bei größeren Schnittlängen.

Schnittlängenbereich: 36 Messer: 3 - 17 mm  
18 Messer: 6 - 34 mm



## OptiMaize L, M

### 28 Messer

Die Häckseltrommel mit 28 Messern ist universell einsetzbar und mit halbem Messersatz bestens für Einsätze im Langschnitt geeignet.

Schnittlängenbereich: 28 Messer: 4 - 22 mm  
14 Messer: 8 - 42 mm



## OptiMaize XL

### 20 Messer

Diese „Langgut-Häckseltrommel“ findet vielfach in Ländern Verwendung, in denen hohe Schnittlängen Standard sind.

Schnittlängenbereich: 20 Messer: 5 - 29 mm



# Die KRONE Biogastrommel

- 40 v-förmig angeordnete Messer
- Hohe Schnittfrequenz
- Hohe Schlagkraft
- **OptiMaize S**
- Hohe Gasausbeute

Die mit 40 Messern bestückte KRONE Biogastrommel zerkleinert das Erntegut sehr intensiv. Die geringe Häcksellänge von OptiMaize S gewährleistet einen hohen Durchsatz sowohl bei der Ernte auf dem Feld als auch im Fermenter. Damit trägt der BiG X ganz wesentlich zum wirtschaftlichen Erfolg von Biogasanlagen bei.



## 40 Messer

Aufgrund des höheren Durchsatzes und des geringeren Dieserverbrauchs pro Tonne gehäckseltem Mais rechnet sich die Biogastrommel mit 40 Messern sehr schnell. Das mit einer theoretischen Schnittlänge von 2,5 bis 15 mm kurze Häckselgut erhöht die Effizienz im Fermenter der Biogasanlage. Durch die verbesserte Gasausbeute pro m<sup>3</sup> Häckselgut lässt sich die für Biogas benötigte Anbaufläche verringern.



## Hohe Schnittfrequenz

Aufgrund der hohen Schnittfrequenz mit 40 Messern kann mit der Biogastrommel auch bei geringer Häcksellänge schneller gefahren und mehr Durchsatz erreicht werden.





### Standard- gegen Biogastrommel

Schnittlänge: 5 mm

#### Verbrauch in l/t FM

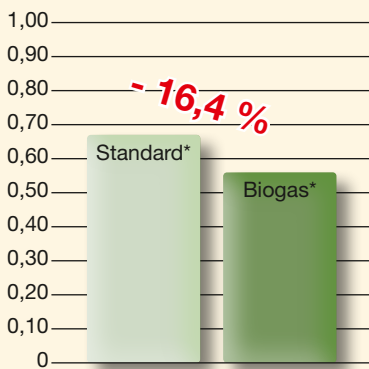

#### Durchsatz in t FM/h

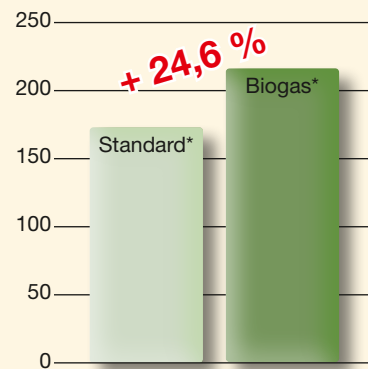

\*Standard = 28 Messer \*Biogas = 40 Messer

# OptiMaize



### Mehr Leistung, geringere Kosten

Bei kurzen Häcksellängen bringt der Einsatz der KRONE Biogastrommel mit 40 Messern im Vergleich zur MaxFlowHäckseltrommel mit 28 Messern eine Steigerung des Durchsatzes um fast 25%. Der Kraftstoffverbrauch lässt sich dabei um bis zu ca. 16% pro gehäckselter Tonne Erntegut senken.\*

\* Workshop 2006 mit führenden internationalen Agrarmagazinen



# KRONE VariLOC

- Allrounder bei OptiMaize durch weltweit einzigartiges System
- Schnittlängenge triebe für flexiblen Einsatz im Kurz- und Langschnitt
- Umschaltung der Trommeldrehzahl in wenigen Minuten
- Kein zusätzlicher Umbau- oder Planungsaufwand nötig

VariLOC ist ein Getriebe in der Riemenscheibe der Häckseltrommel. Durch ein einfaches Umstellen der Trommeldrehzahl von 1250 U/min auf 800 U/min mit einem Standard-Maulschlüssel können Sie den Schnittlängenbereich der Häckseltrommel um bis zu 50 % vergrößern. Mit diesem System ist es möglich, kurzfristig zwischen Lang- und Kurzschnitt zu wählen. Sie können die stark schwankenden Anforderungen der Kunden ohne zusätzlichen Umbau oder Planungsaufwand bedienen. In Verbindung mit dem Walzen-Conditioner mit 105/123 Zähnen (mit 30 oder 40 bis 50 % Drehzahldifferenz) wird aus Ihrem BiG X ein echter Allrounder, mit dem Sie ein Höchstmaß an Flexibilität erreichen.

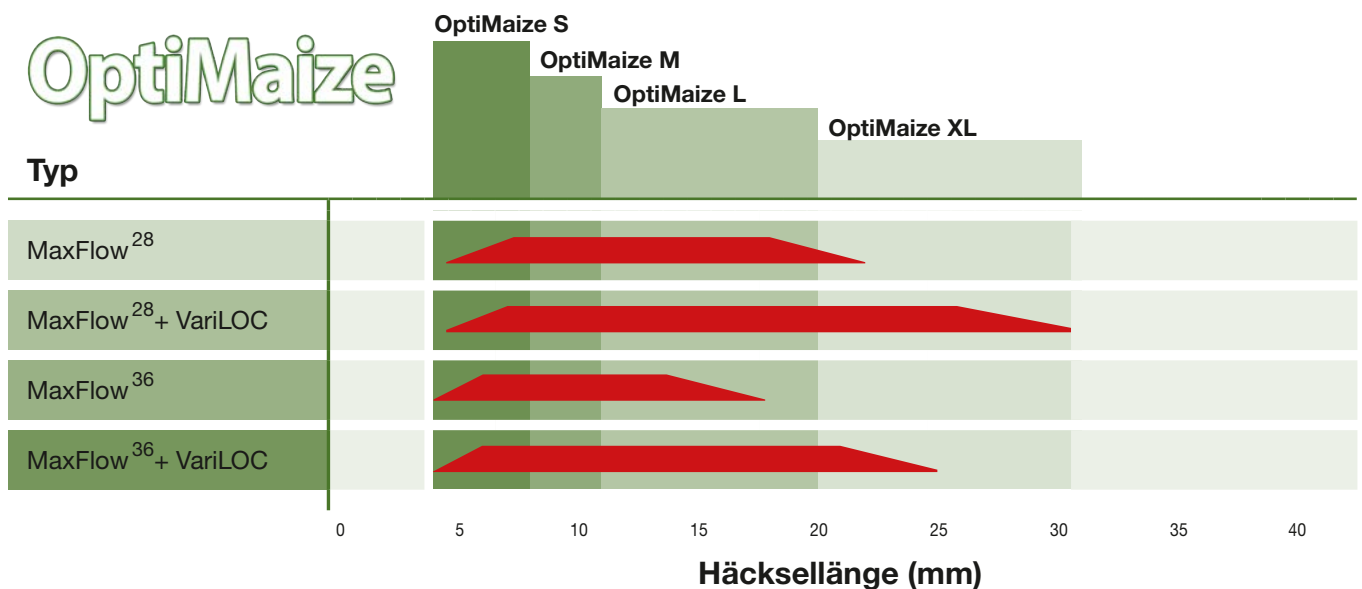

## Enorm flexibel

Das KRONE VariLOC gibt es für die KRONE MaxFlow Häckseltrommeln mit 28 und 36 Messern. Das Schaltgetriebe ermöglicht es, das gesamte Schnittlängenspektrum von OptiMaize S bis XL ganz nach Ihren Anforderungen mit einer 28er und 36 MaxFlow abzudecken.



### Schnittlängenbereiche mit VariLOC

Häckseltrommel	min. LOC [mm]	max. LOC [mm]	Schnittlängenbereich [mm]	Vergrößerung Schnittlängenbereich
MaxFlow 28	4	22	18	
MaxFlow 28 mit VariLOC	4	30	26	+ 45 %
MaxFlow 36	3	17	14	
MaxFlow 36 mit VariLOC	3	24	21	+ 50 %

### Breiteres Spektrum

Das KRONE VariLOC vergrößert den Schnittlängenbereich der MaxFlow Häckseltrommeln mit 28 und 36 Messern erheblich. Bei der 36er Trommel erweitert sich das Spektrum von 3 bis 17 mm auf nunmehr 3 bis 24 mm um 50 %. Bei der 28er Trommel vergrößert sich der Schnittlängenbereich um 45 %, und zwar von 4 bis 22 mm auf 4 bis 30 mm. Das ist die Basis für eine flexible Anpassung der Häcksellänge an die jeweilige Verwertung des Futters.

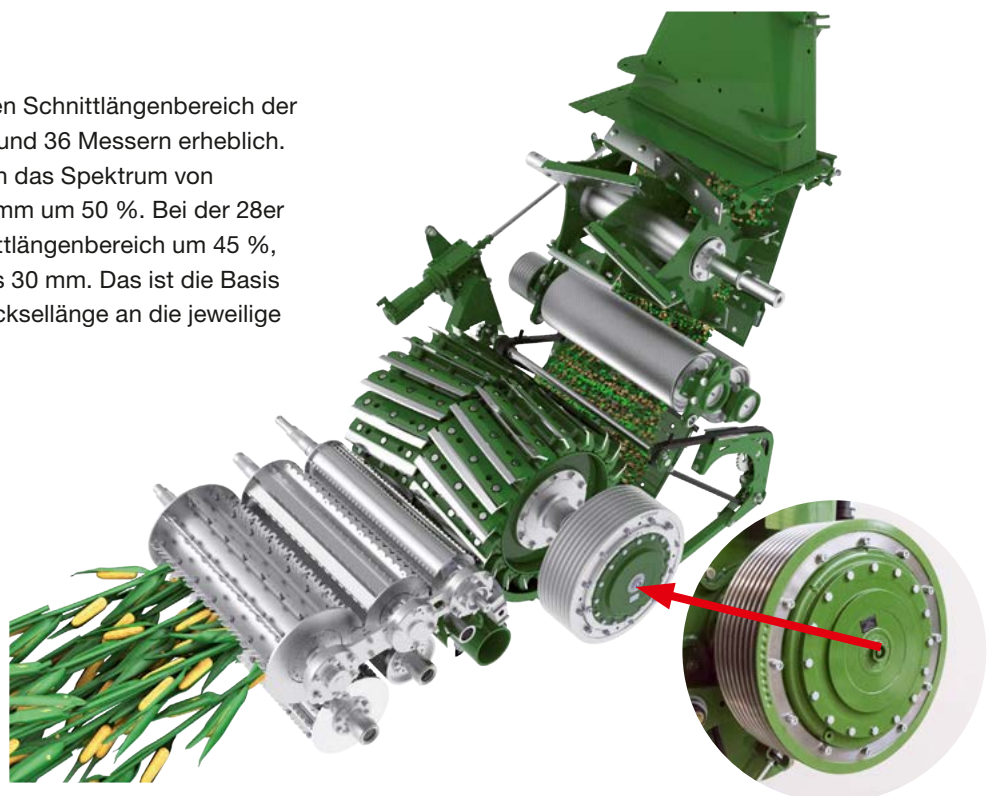



# Die KRONE **OptiMaxx Walzen-Conditioner**

Walzen-Conditioner in neuem Design

- 570 mm breite **OptiMaxx** Walzen-Conditioner mit 250 mm Durchmesser
- Schrägverzahntes Profil für perfekte Aufbereitung für **OptiMaize S bis XL**
- **BusaCLAD -Beschichtungstechnologie** für höchste Standzeiten
- Walzenabstand bequem von der Kabine aus verstellbar
- Starkes Federpaket für konstant hohen Anpressdruck
- Bestmögliche Auffaserung mit optional bis zu 50 % Drehzahldifferenz

Für eine optimale Verdaulichkeit muss jedes Korn intensiv aufbereitet sein. Diese Forderung aus der Praxis erfüllen die von KRONE neu entwickelten OptiMaxx Walzen-Conditioner mit ihrem schrägverzahnten Profil ganz hervorragend. Die Walzen überzeugen mit ihrem großen Durchmesser von 250 mm und einer Breite von 570 mm.



## Perfekt aufbereitet

Die neuen OptiMaxx Walzen-Conditioner haben nun ein um 5 Grad angewinkeltes Zahnprofil. Daraus resultiert ein deutlich verbesserter Scher-Effekt mit perfekter Aufbereitung des Erntegutes. Dies wird sowohl in Längs- als auch in Querrichtung sehr intensiv aufbereitet.

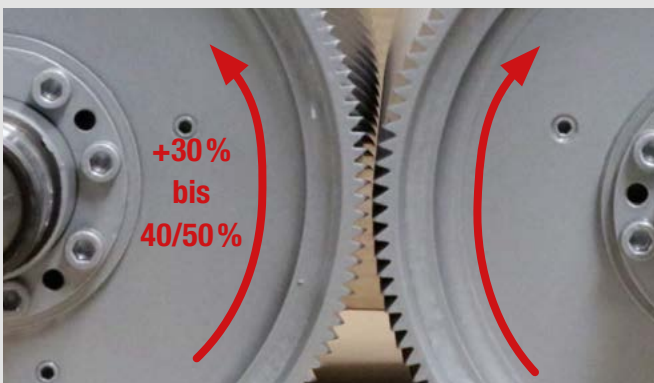

## Für maximale Intensität

Die beiden Zahnwalzen drehen sich serienmäßig mit einer Geschwindigkeitsdifferenz von 30 %. Diese lässt sich auf 40 bis 50 % steigern, um beispielsweise im Bereich des Längsschnitts (OptiMaize XL) eine vollständige Aufbereitung und Auffaserung von langem Erntegut zu erzielen.

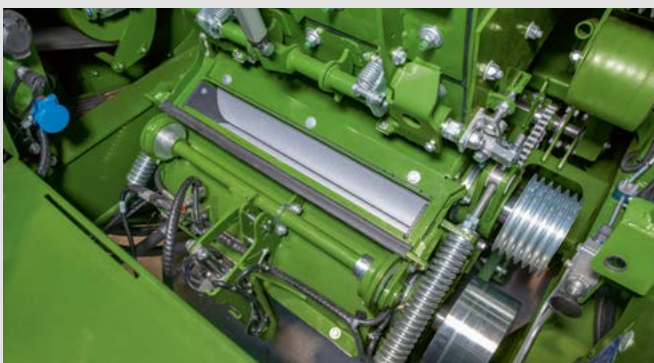

## Variabler Walzenabstand

Der Walzenabstand kann von der Kabine aus stufenlos an die Erntebedingungen angepasst werden. Über das Display ist der Fahrer jederzeit über die aktuelle Einstellung informiert.



## OptiMaxx 250: Top-Standard

Mit dem neuen OptiMaxx 250 bietet KRONE für seine BiG X Baureihe 480/530/580/630 einen Walzen-Conditioner mit noch besserer Performance an. Dieser neu entwickelte Aufbereiter zeichnet sich durch folgende Eigenschaften aus:



- Walzen mit **250 mm großem Durchmesser** mit einzigartigem Scher-Effekt durch schrägverzahntes Walzenprofil
- Kombination von Walzen-Conditionern mit speziellen Zahnzahlen:
  - 105/123 Zähne für mittlere bis lange Häcksellängen
  - 123/144 Zähne für kurze bis mittlere Häcksellängen
- **Drehzahl serienmäßig 30 %, optional 40 bzw. 50 %** für eine intensivere Auffaserung bei bestem Kornaufschluss
- Optional: Walzen in **HD-Ausführung** mit innovativer **BusaCLAD-Beschichtungstechnologie**
  - Bester Verschleißschutz für höchste Standzeiten unter allen Erntebedingungen

# OptiMaize

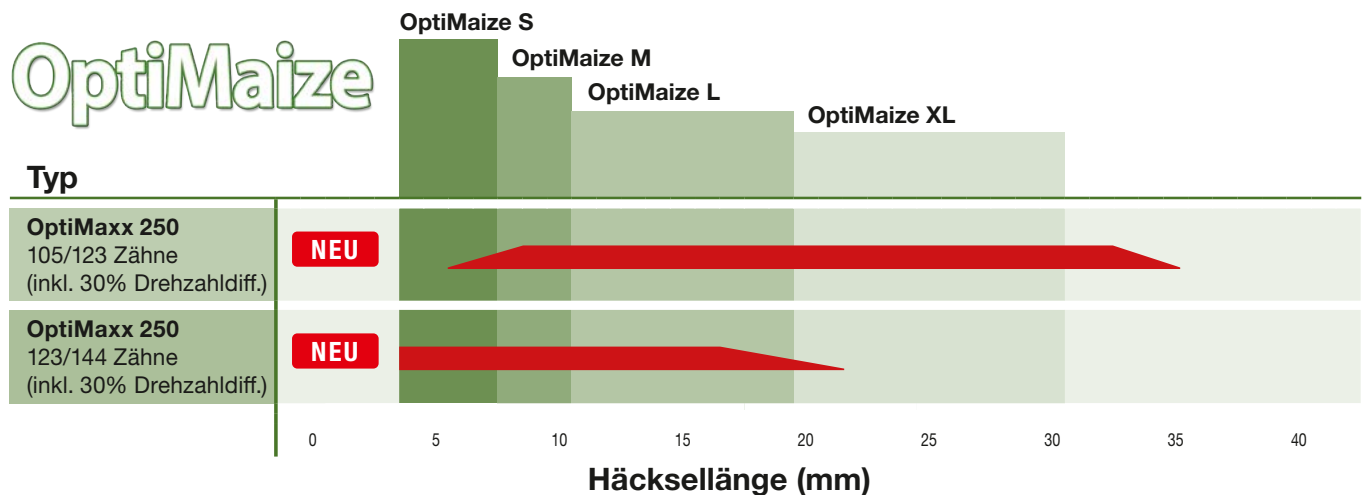



# KRONE **VariQuick**

- Schneller Wechsel von Graskanal auf Corn-Conditioner und umgekehrt
- Komfortable Umstellung über einen Kettentrieb
- Umstellung innerhalb weniger Minuten
- Schneller und einfacher Ausbau des Corn-Conditioners

VariQuick ermöglicht eine sehr schnelle Umstellung des BiG X von Mais- auf Grasbetrieb und umgekehrt. Mithilfe eines Kettentriebs mit optionalem elektrischen Antrieb lässt sich der Corn-Conditioner ganz einfach in den Gutfluss hineinschwenken oder ausschwenken. Bei längerfristigem Einsatz im Gras kann man den Corn-Conditioner nach unten schwenken und zur Seite hin entnehmen.



### **Schneller Wechsel**

Mit einem Kettentrieb und einer Handkurbel oder optionalem Elektromotor (wie in der Abbildung) ist ein schneller Wechsel von Corn-Conditioner auf Graskanal und umgekehrt einfach möglich. So lässt sich der BiG X in kurzer Zeit flexibel in Mais/Gras oder GPS/Gras einsetzen.



### **Einfach zu transportieren**

Nach der werkzeuglosen Anbringung der Transporträder lässt sich der nach unten geschwenkte Corn-Conditioner seitlich unter dem Häcksler herausziehen und zum Lagerort rollen.



### **Corn-Conditioner im Einsatz**

In dieser Position befindet sich der Corn-Conditioner im Gutfluss. So kann der Aufbereiter die Körner von Mais oder Getreide intensiv aufbereiten, um die Inhaltsstoffe besser aufzuschließen.



### **Corn-Conditioner in Parkposition**

Mithilfe des Kettentriebs wird der Corn-Conditioner aus dem Gutfluss herausgenommen und befindet sich in einer Parkposition. Das ermöglicht ein kurzfristiges Arbeiten mit Grasschacht im Anwelkgut.



### **Ausbau des Corn-Conditioners**

Wenn der Corn-Conditioner längere Zeit nicht benötigt wird, kann er über den Kettentrieb nach unten gefahren und anschließend ausgebaut werden.



# KRONE VariStream

- Kontinuierliche Leistung bei unregelmäßiger Gutzufuhr
- Hohe Laufruhe bei auch ungleichmäßigen Schwaden
- Hoher Durchsatz
- Beste Häckselqualität
- Perfekter Arbeitskomfort

Mit gefederten Böden unter der Häckseltrommel und hinter dem Wurfbeschleuniger sorgt VariStream für ein verstopfungsfreies, kontinuierliches Arbeiten auch bei ungleichmäßiger Gutzufuhr. Der Häcksler lässt sich im Grenzbereich besser auslasten und benötigt weniger Diesel pro Stunde.



## Gefedert geht es leichter

Welcher Häckslerfahrer kennt es nicht? Haufen in ungleichmäßig geformten Schwaden erfordern mehr Konzentration, verringern die Leistung und können zu Verstopfungen im Auswurfrohr führen. Der gefederte Boden der Häckseltrommel und die gefederte Rückwand des Wurfbeschleunigers ermöglichen bei plötzlicher Passage erhöhter Erntemengen eine kurzfristige Vergrößerung des Gutflusskanals. Der flexible Kanalquerschnitt trägt zur Entlastung des Motors und der Häckselaggregate bei. Der Häcksler läuft ruhiger und bringt mehr Leistung.



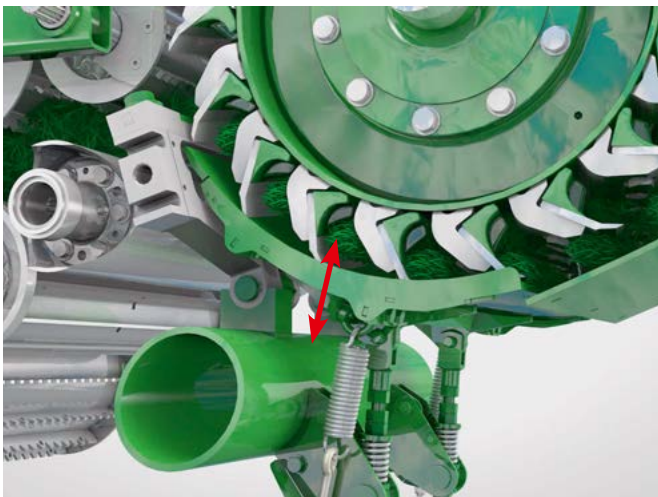

**Beste Häckselqualität auch bei ungleichmäßiger Gutzufuhr**

Der gefederte Trommelboden ist im vorderen Bereich mit dem Amboss der Gegenschneide verbunden. Beim Nachstellen der Gegenschneide bleibt der Abstand Trommelboden-Messer konstant. Die Häckselqualität ändert sich nicht, auch wenn der gefederte Trommelboden bei unregelmäßiger Gutzufuhr ausweicht.

**Konstanter Auswurf mit gebündeltem Strahl**

Mit der gefederten Rückwand des Wurfbeschleunigers erreichen Sie in allen Einsatzverhältnissen die höchste Wurfleistung und beladen den Transportwagen zielgenau.



# KRONE StreamControl

- Optional einstellbare Wurfweite vom Fahrersitz aus
- Gebündelter Gutstrahl auch bei großer Wurfweite
- Geringerer Leistungsbedarf mit abnehmender Wurfweite
- Verlustlose, exakte Befüllung der Transportwagen

Von der Kabine aus kann die Wurfweite über eine schwenkbare Klappe in der Rückwand des Wurfbeschleunigers bequem verstellt werden, um sie schnell an die Transportfahrzeuge anzupassen. Da bei geringer Wurfweite der Wurfbeschleuniger weniger Leistung benötigt, steht die dadurch eingesparte Motorleistung dem Häckselaggregat zur Verfügung und erhöht den Durchsatz.



## Mit geringer Wurfweite

Bei geringer Wurfweite und Parallelfahrt der Transporteinheiten bietet sich ein Gutstrahl an, der den Auswurfbogen mit geringerer Geschwindigkeit verlässt. Aufgrund des „schwächeren“ Strahls entstehen Leistungsreserven, die sich für eine höhere Häckselleistung nutzen lassen.



## Mit großer Wurfweite

Beim Beladen nachfolgender Transporteinheiten muss der Gutstrahl mit hoher Geschwindigkeit den Auswurfbogen verlassen. Die große Entfernung über den Traktor hinweg bis hin zur Rückwand der Transporteinheit verlangt einen kräftigen, gebündelten Strahl.

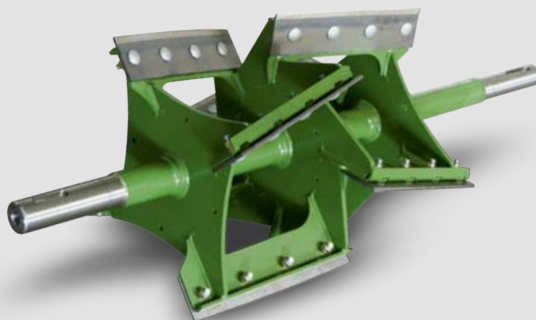

## Wurfbeschleuniger

Die Wurfschaufeln sind so geformt, dass die Wurfleistung hoch ist und der Gutstrom zur Mitte hin geführt wird.



### Einstellung der Wurfweite

Die Einstellung der Wurfweite erfolgt über die schwenkbare Klappe der Rückwand des Wurfbeschleunigers. Für die „kurze“ Wurfweite wird die Klappe aus dem Gutfluss geschwenkt. Das Erntegut hat weniger Kontakt mit dem Wurfbeschleuniger. Für die „weite“ Wurfweite wird die Klappe in den Gutfluss geschwenkt. Das Erntegut hat mehr Kontakt mit dem Wurfbeschleuniger.



### Per Multifunktionshebel

Tasten im Bedienfeld des Multifunktionshebels ermöglichen die schnelle und einfache Bedienung der Wurfweitenverstellung.



### In der Armlehne

Die zusätzliche Bedienung der Wurfweitenverstellung in der Armlehne bietet höchsten Komfort.



### Stufenlos per Elektromotor

Die stufenlose Einstellung der schwenkbaren Klappe in der Rückwand des Wurfbeschleunigers erfolgt über einen elektrischen Stellmotor.



# Die KRONE Erntevorsätze

- Komfortabler An- und Abbau
- Höchste Sicherheit
- Geringste Rüstzeiten
- Kompakter Anbau

Das Schnellkupplersystem des BiG X ermöglicht ein schnelles, leichtes und sicheres An- und Abkuppeln der Erntevorsätze vom Fahrersitz aus. Sowohl bei Umbauten für den Straßentransport als auch bei wechselnden Erntegütern minimiert der Schnellkuppler die Rüstzeiten, sodass für die eigentliche Erntearbeit mehr Zeit zur Verfügung steht.



## Perfekt

Der robuste Tragrahmen mit oberen Führungsrollen und der untere Traghalm mit optional hydraulischen Verriegelungsbolzen erleichtern das An- und Abhängen der Erntevorsätze und geben dem Vorsatz eine sichere Führung.



## Volle Anpassung

Seitliche Hydraulikzylinder am pendelnd aufgehängten unteren Träger ermöglichen die aktive Anpassung des Vorsatzes an Bodenunebenheiten. Für die freie Pendelung werden die Hydraulikzylinder drucklos geschaltet.



## Einfach

Zum Ankuppeln greifen die beiden Führungsrollen des BiG X Tragrahmens unter den Rohrbügel des Vorsatzes.



### **Einzigartig**

Der von den Führungsrollen getragene Rohrbügel an den Erntevorsätzen ermöglicht das seitliche Pendeln der Vorsätze. Überzeugend sind der weite Pendelweg und das leichte An- und Abkuppeln der Erntevorsätze.



### **Komfortabel**

Die Verriegelung des Vorsatzes erfolgt über Bolzen am unteren Träger des Tragrahmens. Optional hydraulisch ausfahrbare Verriegelungsbolzen lassen sich vom Fahrersitz aus betätigen und erhöhen den Bedienkomfort.

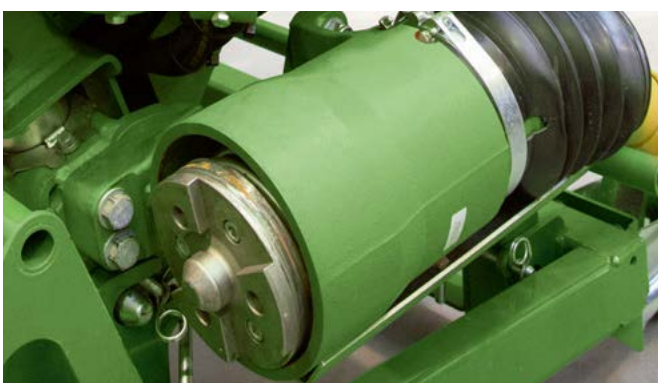

### **Automatisch**

Der optional federbelastete Schnellkuppler sorgt für ein sicheres und einfaches Ankuppeln des Erntevorsatz-Antriebes. Dabei wird der Antriebsstrang automatisch verriegelt. Der kraftschlüssige Antrieb ist für höchste Belastungen ausgelegt.



# KRONE EasyFlow 300 S · 380 S

## Die Pick-up ohne Kurvenbahn

- Mehr Leistung, ruhiger Lauf, weniger Verschleiß
- Stufenlose Drehzahleinstellung vom Fahrersitz aus
- Automatische Drehzahlanpassung an die Fahrgeschwindigkeit
- Schnellkuppler mit Rundbogen für leichten An- und Abbau und beste Bodenangepassung
- Sechs Zinkenreihen in W-Form

Die ungesteuerten Pick-ups EasyFlow 300 S und 380 S von KRONE haben weder Umlenkrollen noch Kurvenbahnen. Im Vergleich zu konventionellen Pick-ups hat EasyFlow bis zu 58 % weniger bewegliche Teile und überzeugt mit höchster Laufruhe, geringem Verschleiß und damit niedrigen Wartungs- und Servicekosten. Mit ca. 30 % höherer Drehzahl nimmt EasyFlow sauber auf und leistet mehr.

### Komfort, der die Arbeit erleichtert

Beim Reversieren heben die Förderschnecke und der Rollenniederhalter automatisch aus. Die vom Metalldetektor georteten Fremdkörper können leicht entnommen werden. Sobald der Häcksler weiterfährt, fahren Niederhalter und Schnecke automatisch in ihre Arbeitsposition zurück.



### Zwei Arbeitsbreiten

Mit einer Arbeitsbreite von 3,00 m oder 3,80 m und sechs w-förmig gestalteten Zinkenreihen sind die ungesteuerten KRONE Pick-ups EasyFlow 300 S und 380 S äußerst leistungsstark und lassen nichts liegen. Je nach Schwadstärke und Arbeitstempo können Sie vom Fahrersitz aus die Drehzahl von EasyFlow stufenlos variieren. Bei automatischer Einstellung erfolgt die Anpassung zur Fahrgeschwindigkeit ohne Mithilfe des Fahrers. Die Rundbogaufnahme ermöglicht einen weiten Pendelbereich und einen leichten An- und Abbau des Vorsatzes.



#### W-Form

Die in sechs Zinkenreihen w-förmig angeordneten Doppelzinken sorgen für eine gleichmäßige Gutaufnahme bei geringster Belastung und niedrigem Leistungsbedarf.

Die Pick-up arbeitet nicht nur sauber, sondern sorgt auch bei Anhäufungen im Schwad für einen kontinuierlichen Gutfluss und beste Häckselqualität.



#### Mit Rollenniederhalter

EasyFlow ist serienmäßig mit einem verstellbaren, großvolumigen Rollenniederhalter ausgerüstet. So ist auch bei schneller Fahrt ein gleichmäßiger Gutstrom gewährleistet.



#### Immer passend

Die stufenlose Höheneinstellung und die einstellbare Federentlastung des Rollenniederhalters ermöglichen eine Anpassung an unterschiedliche Schwadstärken und gewährleisten einen kontinuierlichen Lauf.



# KRONE EasyFlow 300 S · 380 S



### Schneller Parzellenwechsel

Die seitlich nachlaufenden und in der Höhe verstellbaren Tasträder lassen sich für den Transport vom Fahrersitz aus hydraulisch einschwenken.



### Top-Bodenanpassung

Je nach Arbeitsbreite optimieren ein oder zwei hintere Laufrollen die Bodenadaptation. Die Laufrollen sind in der Höhe verstellbar.



### Hoher Durchsatz

Die großdimensionierte Zuführschnecke mit einem Außendurchmesser von 600 mm überzeugt auch in massigem, überlangem Erntegut.



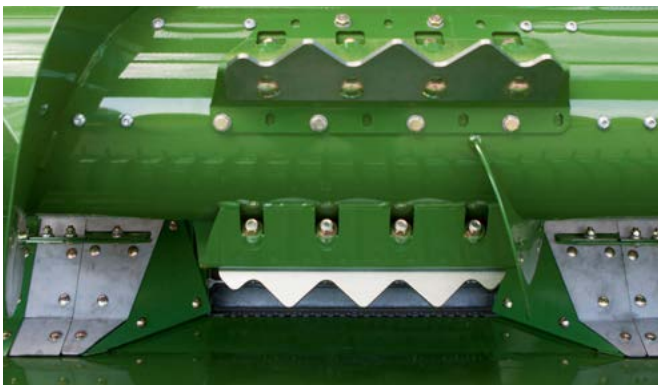

#### **Hardox-Verschleißbleche**

Zusätzlich austauschbare Hardox-Verschleißbleche erhöhen die Lebensdauer der Trogwanne im Einzugsbereich. Hardox ist extrem widerstandsfähig und überzeugt im härtesten Einsatz.



#### **Einstellbare Einweisbleche**

Die gezackten Einweisbleche sind in der Aggressivität zweifach einstellbar. Damit sind Sie bestens gerüstet.



#### **Starke Antriebe**

Die seitlichen Antriebe für die Pick-up und Querförder-schnecke sind robust ausgelegt und halten schwersten Belastungen stand. Automatische Überlastkupplungen sichern die Antriebe ab.



# KRONE XDisc 620

- Direktschneidwerk mit 6,20 m Arbeitsbreite
- Starker Durchsatz, geringer Leistungsbedarf
- Weltweit bewährte KRONE **EasyCut** Mähwerk-Technik
- KRONE **SafeCut**: Einzigartige Absicherung der Mähscheiben
- Leistungsstarke Zuführschnecke mit austauschbaren Hardox-Verschleißblechen

Basierend auf der bewährten KRONE EasyCut Mähwerk-Technik kann der BiG X mit dem XDisc Direktschneidwerk Ganzpflanzensilage in einem Arbeitsgang mähen und häckseln. SmartCut sorgt für eine hohe Schnittleistung bei bester Schnittqualität, SafeCut verhindert Schäden durch Fremdkörper.

## SafeCut – nur von KRONE

Jeder kennt es: Kollisionen können Schäden und Reparaturkosten verursachen. Hier bietet KRONE mit SafeCut ein Höchstmaß an Sicherheit. Die Absicherung der Mähscheiben gegenüber Fremdkörpern ist einzigartig. SafeCut gehört beim XDisc zur Grundausstattung.

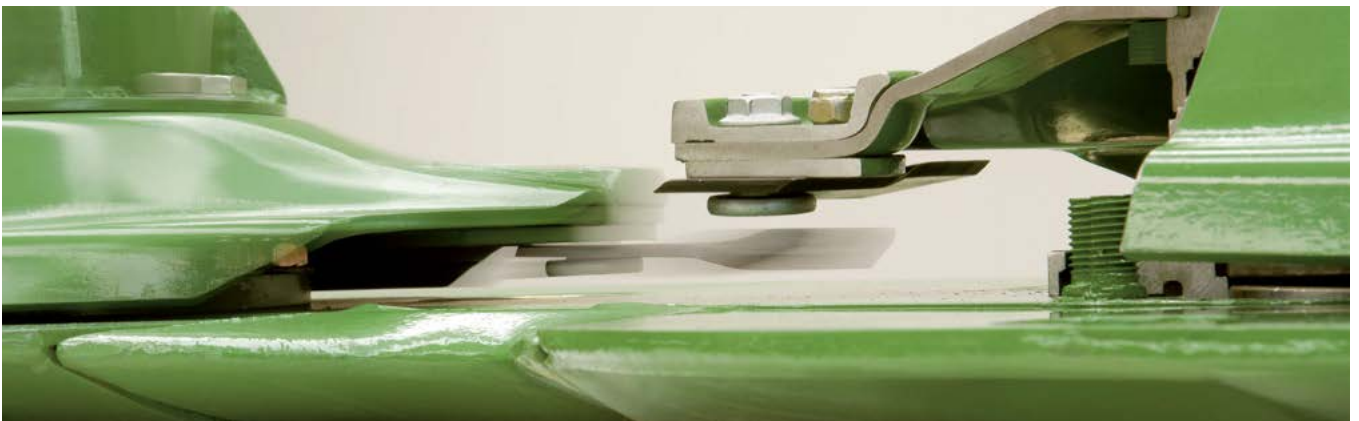

## Absolut sicher

Anstatt den Schlag voll auf die Stirnräder des Mähholmes zu leiten, scheren bei kurzfristiger Überlastung die Spannsteife in der Antriebsritzelschnecke ab. Die weiter laufende Ritzelschnecke dreht über ein Hubgewinde die Mähscheibe nach oben. Die Mähscheibe verlässt den Gefahrenbereich, befindet sich oberhalb der Messerlaufbahnen benachbarter Scheiben und geht nicht verloren. SafeCut verhindert Schäden am Stirnradantrieb und an den benachbarten Scheiben. Das Auswechseln der Spannsteife erfolgt in wenigen Minuten und verursacht kaum Kosten.



### Mähen und häckseln in einem Arbeitsgang

KRONE XDisc ist der Spezialist für Ganzpflanzensilage und damit vielseitig einsetzbar. XDisc steht für eine verlustfreie Ernte und überzeugt mit seinem sauberen Schnitt. Mit der riesigen Förderschnecke von 900 mm Durchmesser ist der BiG X enorm leistungsstark und kann auch langes und sperriges Erntegut problemlos aufnehmen.



# KRONE XDisc 620

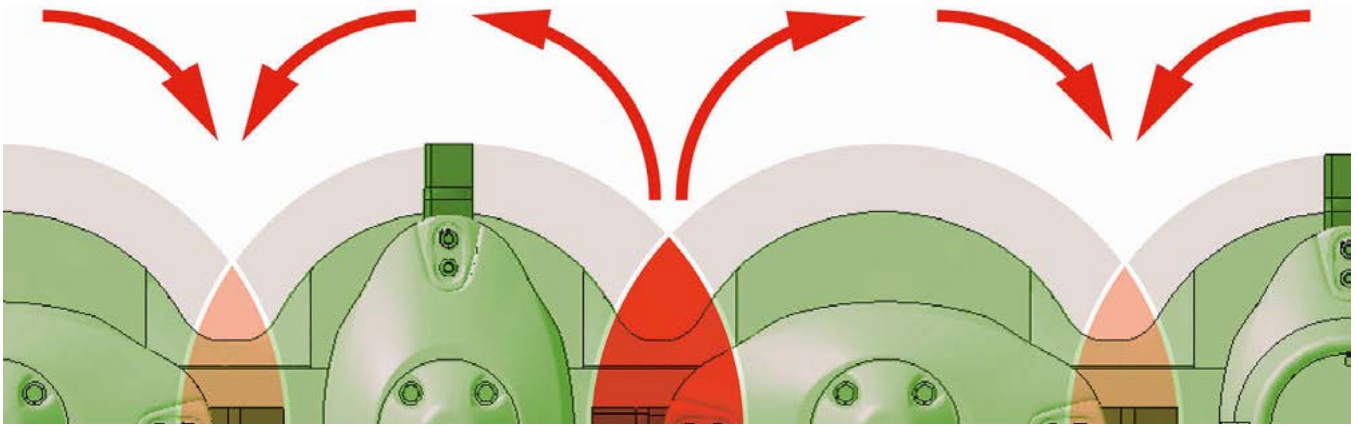

## SmartCut: Streifenlos mähen

Da die Mähscheiben sowohl nach hinten als auch entgegengesetzt der Fahrtrichtung nach vorne drehen, muss für eine saubere Mahd die Überlappung der Messerlaufbahnen stimmen. Aus diesem Grund ist die Überlappung der Mähklingen zwischen den auseinanderlaufenden Scheiben größer – ideal für die streifenlose Mahd. Der größere Abstand zwischen den nach hinten laufenden Klingen begünstigt den Abfluss großer Futtermengen.



## Messerschnellverschluss im Nu

Der Messerschnellverschluss ist für viele Praktiker ein Muss. Schnell und leicht lassen sich die Messer am Einsatzort wechseln.



## Stark im Durchsatz

Die leistungsstarke Zuführschnecke mit einem riesigen Durchmesser von 900 mm arbeitet auch in massigen und hohen Beständen störungsfrei. Sie ist pendelnd gelagert und lässt sich reversieren. Die Schneckenwindungen sind mit austauschbaren Verschleißblechen aus Hardox ausgerüstet.



### Sauberer Schnitt

Mit den optionalen seitlich angebrachten und hydraulisch angetriebenen Trennmessern lassen sich auch stark ineinander verwucherte Aufwüchse sauber abschneiden. Das sorgt in verschiedenen GPS-Mischungen für eine verlustarme Ernte.



### Verstopfungsfrei arbeiten

Um den Gutfluss bei massigen und hohen Beständen zu optimieren, lässt sich das XDisc mit einem optionalen Rollenniederhalter ausrüsten. Dieser gewährleistet verstopfungsfreies Arbeiten auch unter extremen Bedingungen.



### Mit bis zu 40 km/h sicher unterwegs

Für den Transport lässt sich das XDisc schnell und einfach auf dem speziell entwickelten Transportwagen absetzen. Mit dem integrierten Bremssystem sind Sie auf der sicheren Seite.



### Schnell muss es gehen

Der An- und Abbau des XDisc erfolgt einfach und schnell. Der Häcksler fährt mit den Rollen des Schnellkupplers unter den Rohrrahmen des XDisc. Der optional federbelastete Schnellkuppler für den Antrieb und die optional hydraulische Verriegelung erhöhen den Komfort.



# KRONE EasyCollect

- Reihenunabhängige Maiserntevorsätze mit Arbeitsbreiten von 4,50 bis 9,00 m
- Beste Häckselqualität bei geringeren Überlängenanteilen durch Längseinzug der Pflanzen
- Einfacher Aufbau und geringer Leistungsbedarf
- Zentraler, mittiger Antrieb
- Optionales Zusatzfahrwerk beim zweiteiligen EasyCollect für maximale Sicherheit auf der Straße

Das reihenunabhängige EasyCollect ist vielseitig einsetzbar und überzeugt aufgrund der Gutzufuhr in Längsrichtung mit überragender Häckselqualität, denn Überlängen sind sowohl in der Fütterung als auch in Biogasanlagen unerwünscht. Das einzigartige Kollektor-Prinzip hat sich weltweit bestens bewährt und steht für geringe Arbeitskosten.

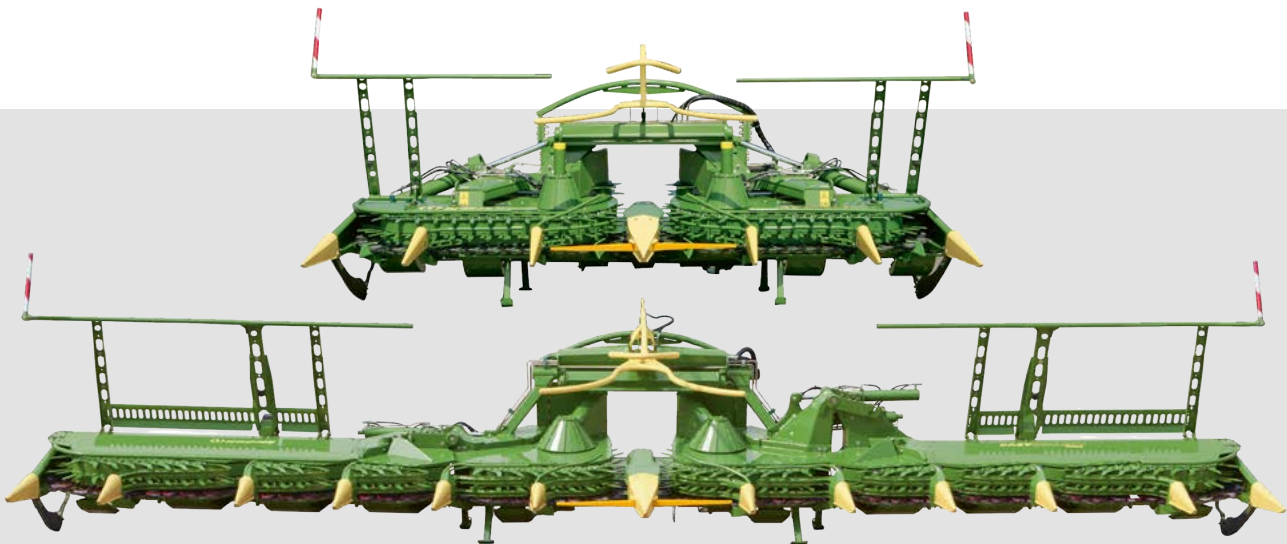

## Einzigartig – stark in der Leistung

Mit Arbeitsbreiten von 4,50 m bis zu 9,00 m können die BiG X 480, 530, 580 und 630 mit zwei- oder dreiteiligen, reihenunabhängigen Vorsätzen zum Häckseln von Mais ausgerüstet werden. Die endlos umlaufenden Kollektoren transportieren die abgeschnittenen Pflanzen zur Mitte hin, wo sie in Längsrichtung dem Einzug zugeführt werden. Ideal für beste Häckselqualität bei weniger Überlängen.



## Mit ziehendem Schnitt

Die Maisstängel werden von feststehenden Stufenmessern und umlaufenden Schneidmessern scherenartig abgeschnitten. Die leicht austauschbaren Messer sind selbstschärfend.



## Mittiger Antrieb

Der mittige Antrieb über automatische Kupplungen an den Antriebswellen überträgt die volle Leistung auf die klappbaren Kollektoren.



### Einfach gut

Der einfache Aufbau der zweiteiligen Maisvorsätze überzeugt. Die geringe Transportbreite, die schmale Bauform und die gute Sicht stehen für einen sicheren Transport.

### Komfortabel

Für die zweiteiligen Maisvorsätze gibt es optional ein Zusatzfahrwerk, das die Vorderachse des Häckslers entlastet und so für eine noch komfortablere und sicherere Straßenfahrt sorgt. Das Fahrwerk lässt sich für den An- und Abbau bequem von der Kabine aus ver- und entriegeln.

Typ	Arbeitsbreite	Reihen	Bauform
EasyCollect 450-2	4,5 m	6	2-teilig
EasyCollect 600-2	6,0 m	8	2-teilig
EasyCollect 600-3	6,0 m	8	3-teilig
EasyCollect 750-2	7,5 m	10	2-teilig
EasyCollect 750-3	7,5 m	10	3-teilig
EasyCollect 900-3	9,0 m	12	3-teilig
EasyCollect 1050-3	10,5 m	14	3-teilig



# KRONE EasyCollect



## Genial einfach – Einfach genial

Das EasyCollect besticht durch seinen modularen, einfachen Aufbau mit endlos umlaufenden Kollektoren. Das Resultat: deutlich reduziertes Gewicht, geringer Wartungsaufwand und hohe Lebensdauer.



## Sichere Aufnahme

EasyCollect arbeitet in jeder Situation. Auch einzelne Maisreihen werden vom EasyCollect sauber aufgenommen, zur Mitte transportiert und dem Häckselaggregat zugeführt. Die geordnete Zufuhr und der Längseinzug der Pflanzen stehen für beste Häckselqualität.



## Gleiche Stoppelhöhe

Die seitlichen Bodentaster der EasyCollect sorgen für die immer gleiche Stoppelhöhe auf kuppertem Gelände. Mit den Bodentastern passt sich das EasyCollect der eingestellten Arbeitshöhe nicht nur quer, sondern auch längs zur Fahrtrichtung an.





#### **Optimaler Gutfluss**

Der Pflanzenteiler lässt sich für unterschiedliche Pflanzengrößen in der Höhe hydraulisch anpassen, so dass die Pflanzen beim Einziehen in das Häckselaggregat von den Rohrbügeln im oberen Bereich geführt werden.



#### **Sicher geführt**

Bei Verwendung des Autopiloten tasten die Bügel an der mittleren Spitze des Maisvorsatzes den Abstand zwischen den Maisreihen ab. Die Führung des BiG X erfolgt dann automatisch entlang der Maisreihe. Der Fahrer wird entlastet.



#### **Maximaler Durchgang**

Die Durchgangsbreite beim EasyCollect ist abgestimmt auf die Breite der Häckseltrommel und gewährleistet einen maximalen Durchsatz bei bester Häckselqualität. Durch den geradlinigen Futterfluss und die große Öffnung ist ein störungsfreier und exakter Gutfluss sichergestellt.



# KRONE XCollect

## Maiserntevorsatz mit Sichelscheiben

- Maiserntevorsatz mit Arbeitsbreiten von 6 m, 7,50 m und 9 m
- Rotierende Sichelscheiben für reihenunabhängiges Ernten
- Kollektorprinzip mit Trennung von Schneiden und Fördern
- Freier, erschütterungsarmer Schnitt zur Verhinderung von Kolbenverlusten
- Variable Drehzahl zur Anpassung der Schnitffrequenz an die Erntebedingungen

Alternativ zu den langjährig bewährten EasyCollect Modellen bietet KRONE nun auch einen neuen Maisvorsatz der XCollect Baureihe an. Bei diesen Aggregaten erfolgen das Trennen und das Fördern des Erntegutes unabhängig voneinander in zwei Verfahren. Damit reagiert KRONE auf die weltweit unterschiedlichen Ansprüche und Erntebedingungen.



### Drei Arbeitsbreiten

Der neue XCollect Maiserntevorsatz ist in drei Arbeitsbreiten erhältlich:

- 600-3: 6 m (8 Reihen),
- 750-3: 7,50 m (10 Reihen) und
- 900-3: 9 m (12 Reihen).

Die Aggregate sind 3-teilig aufgebaut und arbeiten wie das bewährte EasyCollect nach dem Kollektorprinzip. Die Funktionen Schneiden und Fördern sind beim XCollect voneinander getrennt.

### Die XCollect Modelle

Typ	Reihenzahl	Arbeitsbreite	Transportbreite	Bauform
600-3	8	6,00 m	3,00 m	3-teilig
750-3	10	7,50 m	3,00 m	3-teilig
900-3	12	9,00 m	3,29 m	3-teilig

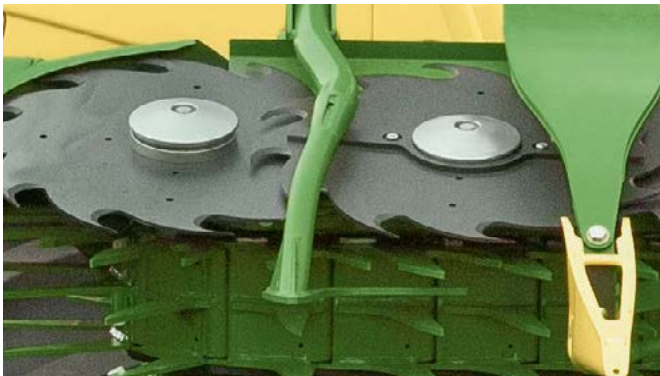

### Freier Schnitt

Schnell rotierende Sichelscheiben schneiden die Maispflanzen ab. Jede Sichelscheibe ist in der Mitte über eine Schraube am Antriebsstrang befestigt. Oberhalb der Scheiben umlaufende Kollektoren fördern das Erntegut gleichmäßig in Längsrichtung dem Häckselaggregat zu.



### Zentraler Antrieb

Über eine Schaltstufe im Antriebsstrang lässt sich die Drehzahl der Scheiben und somit die Schnitffrequenz an das jeweilige Erntegut und die Erntebedingungen anpassen.



**NEU**

### Komfortschutz

Eine geniale Lösung bietet KRONE mit dem optionalen in den Maisvorsatz integrierten Komfort-Frontschutz. Diese Schutzvorrichtung lässt sich per Knopfdruck automatisch beim Wechsel zwischen Feld und Straße gemeinsam mit dem Vorsatz ein- bzw. ausklappen, ohne dass der Fahrer von der Kabine absteigen muss. Das ist nicht nur bequem, sondern verringert zudem die Rüstzeit zugunsten der Produktivität.



# KRONE XCollect

Ein Maisvorsatz für alle Fälle



## Verlustfrei ernten

Die rotierenden Sichelscheiben sind waagrecht ausgerichtet, sodass die Pflanzen beim Schneiden direkt auf den sichelförmigen Scheiben stehen. Das gewährleistet einen erschütterungsarmen Schnitt und verhindert auf diese Weise Kolbenverluste.

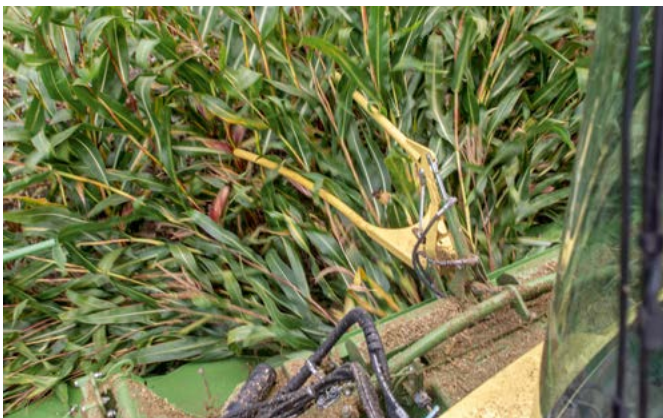

## Immer alles im Griff

Das bewährte Kollektorprinzip sorgt über einen geordneten Längseinzug der Maisstängel in das Häckselaggregat für absolut exaktes Häckseln mit deutlich reduziertem Anteil an Überlängen. Dank der serienmäßigen Anpassung der Kollektorgeschwindigkeit ist die Häckselqualität stets gewährleistet.



## Aufgefaserte Stoppeln

Mit den schnellrotierenden Sichelscheiben werden die Pflanzen abgeschnitten und die Stoppeln intensiv aufgefasert. Dies fördert die optimale Verrottung der Stoppeln.



### Über den Boden gleiten

Mithilfe von drei Tastkufen (mittig und außen) passt sich der Maiserntevorsatz optimal der Bodenoberfläche an. Das ermöglicht auch auf kuppertem Gelände stets eine saubere Ernte.



### Gut abgesichert

Der Antrieb der Sichelscheiben wird über Sternratschenkupplungen gegen Überlast abgesichert. Die Drehzahlüberwachung der Scheiben (paarweise) informiert den Fahrer bei Überlast durch eine Anzeige im Maschinenterminal. Eine zusätzliche Absicherung der einzelnen Scheiben erfolgt über Reibbeläge.



### Kompakt gebaut

Die 3-teiligen XCollect Schneidwerke lassen sich gut für den Straßentransport seitlich einklappen. Dadurch liegt die Transportbreite beim XCollect 600-3 und 750-3 bei 3 m, beim XCollect 900-3 bei 3,29 m. Mithilfe einer optimierten Klapphydraulik geht das Ein- und Ausklappen noch schneller.



# Der Motor

- 6-Zylinder-Reihenmotoren von MTU
- Mit Abgasnorm Final Tier 4 / Stufe V
- Maximale Motor-Dauerleistung von 490 bis 653 PS
- Hohe Wirtschaftlichkeit, ruhiger Lauf

Modernste Motorentechnik von MTU für Leistung und Wirtschaftlichkeit auf höchstem Niveau: Mit der Common-Rail-Einspritzung und optimaler Drehmomentabstimmung überzeugen die BiG X in Laufruhe, geringem Kraftstoffverbrauch bei höchstem Wirkungsgrad und geringster Wartung. Das innovative KRONE Power-Management ermöglicht höchste Effizienz bei maximaler Durchsatzleistung.

Typ	Motor (Abgasnorm Stufe V / Final Tier 4)	Hubraum Liter	Motor-Dauerleistung in kW / PS	Häcksel-Dauerleistung X-Power in kW / PS	Häcksel-Dauerleistung Eco-Power in kW / PS	Tankinhalt Liter			
						Diesel	SCR	Siliermittel	
<b>BiG X 480</b>	MTU 6R 1300	R6	12,8	360/490*	338/460	–	1.220 (+230 Option)	115	275 (Option)
<b>BiG X 530</b>	MTU 6R 1300	R6	12,8	390/530*	368/500	–	1.220 (+230 Option)	115	275 (Option)
<b>BiG X 580</b>	MTU 6R 1500	R6	15,6	436/593**	408/555	338/460	1.220 (+230 Option)	115	275 (Option)
<b>BiG X 630</b>	MTU 6R 1500	R6	15,6	480/653**	452/615	338/460	1.220 (+230 Option)	115	275 (Option)

\* Zertifizierte Motorleistung nach ECE R120 in kW/PS: 390/530

\*\* Zertifizierte Motorleistung nach ECE R120 in kW/PS: 480/653

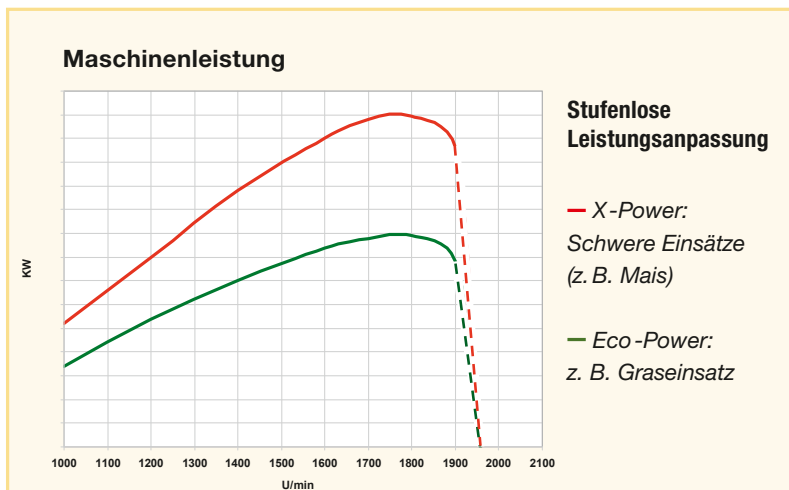

## BiG X 580 und 630: PowerSplit

Die Motorleistung lässt sich optional je nach Anforderung ganz einfach per Tastendruck anpassen: Wer nicht die volle Leistung des BiG X benötigt, kann dank PowerSplit im sparsamen Eco-Power-Modus arbeiten. Wenn dann doch die volle Leistung abgerufen werden muss, wechselt man in den X-Power-Modus. Je nach Einsatz wechselt die Maschine automatisch und stufenlos zwischen diesen beiden Einstellungen. Das optionale Motor-Drehzahl-Management ist ein weiteres nützliches Feature, um die Effizienz zu steigern und den Kraftstoffverbrauch zu senken.

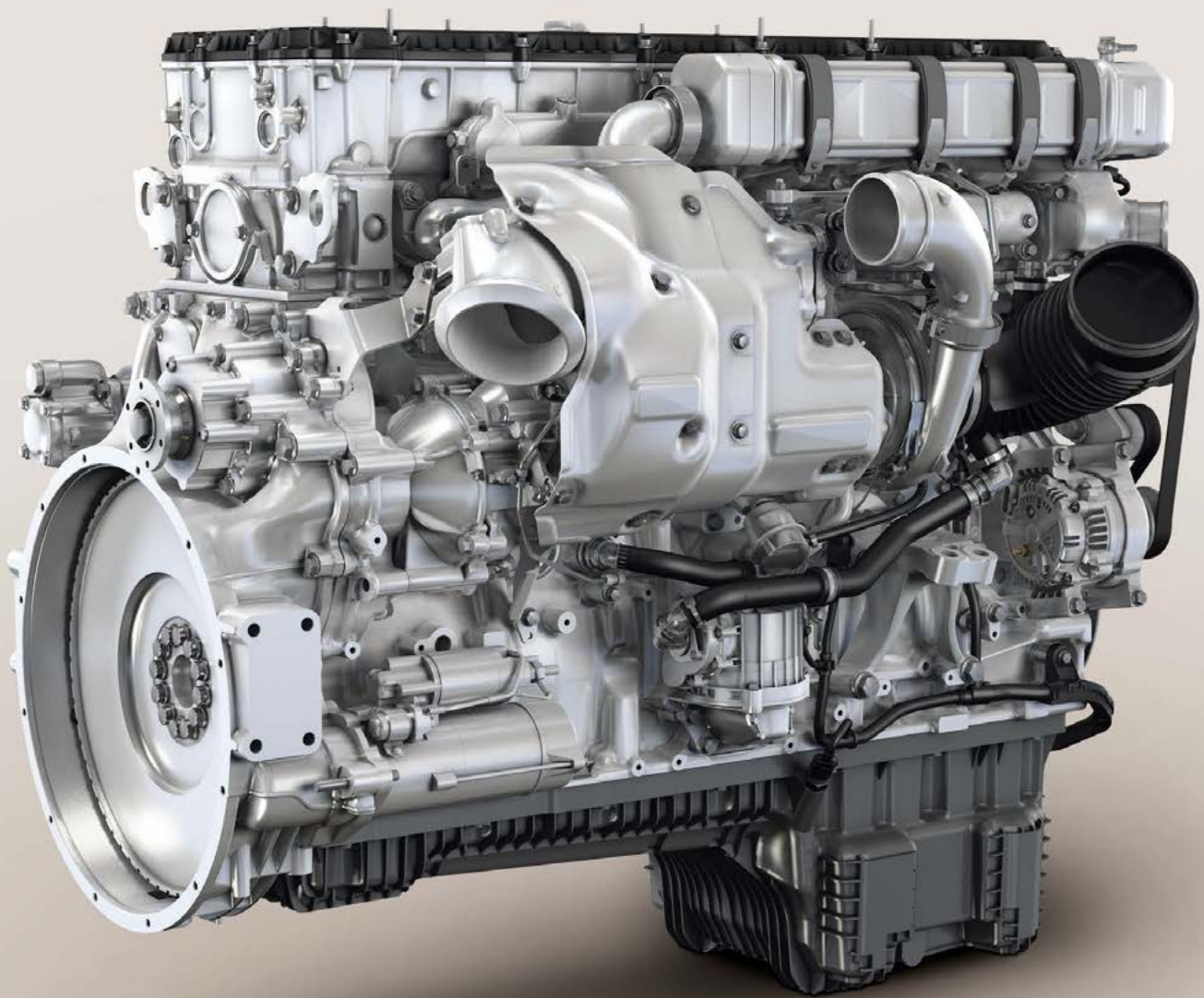

### Quer eingebaute Reihenmotoren

Der quer und weit hinten eingebaute Motor steht für optimale Gewichtsverteilung. Die direkte Kraftübertragung auf die Gutflusskomponenten sorgt für eine hohe Wirtschaftlichkeit. Mit der Common-Rail-Einspritzung arbeiten die MTU Reihenmotoren äußerst effizient.



### Kühlung

Damit die Kühlung auch bei Staub und umherfliegenden Ernterückständen gewährleistet ist, hat die Kühlanlage ein drehendes Sieb und eine aktive Absaugung über den Wurfbeschleuniger. Die aktive Absaugung arbeitet bei Lauf der Häckseltrommel, das Sieb mit Start des Motors.



# Das Antriebskonzept

- Einfacher Aufbau
- Direkte Kraftübertragung über extra starke Verbundkeilriemen
- Hohe Lebensdauer
- Separater Antrieb des Einzuges und der Erntevorsätze:  
Reversieren bei Stillstand der Häckseltrommel
- Separater, zuverlässiger Antrieb der Fahrpumpen

Der quer eingebaute Motor ermöglicht einen direkten Antrieb der Fahrpumpe, der Häckseltrommel, des Wurfbeschleunigers und der Pumpen vom Erntevorsatz und Einzug über Verbundkeilriemen. Ein Motorabtriebsgetriebe ist nicht notwendig. Das Zuschalten aller Gutflusskomponenten erfolgt über eine Riemenkupplung.

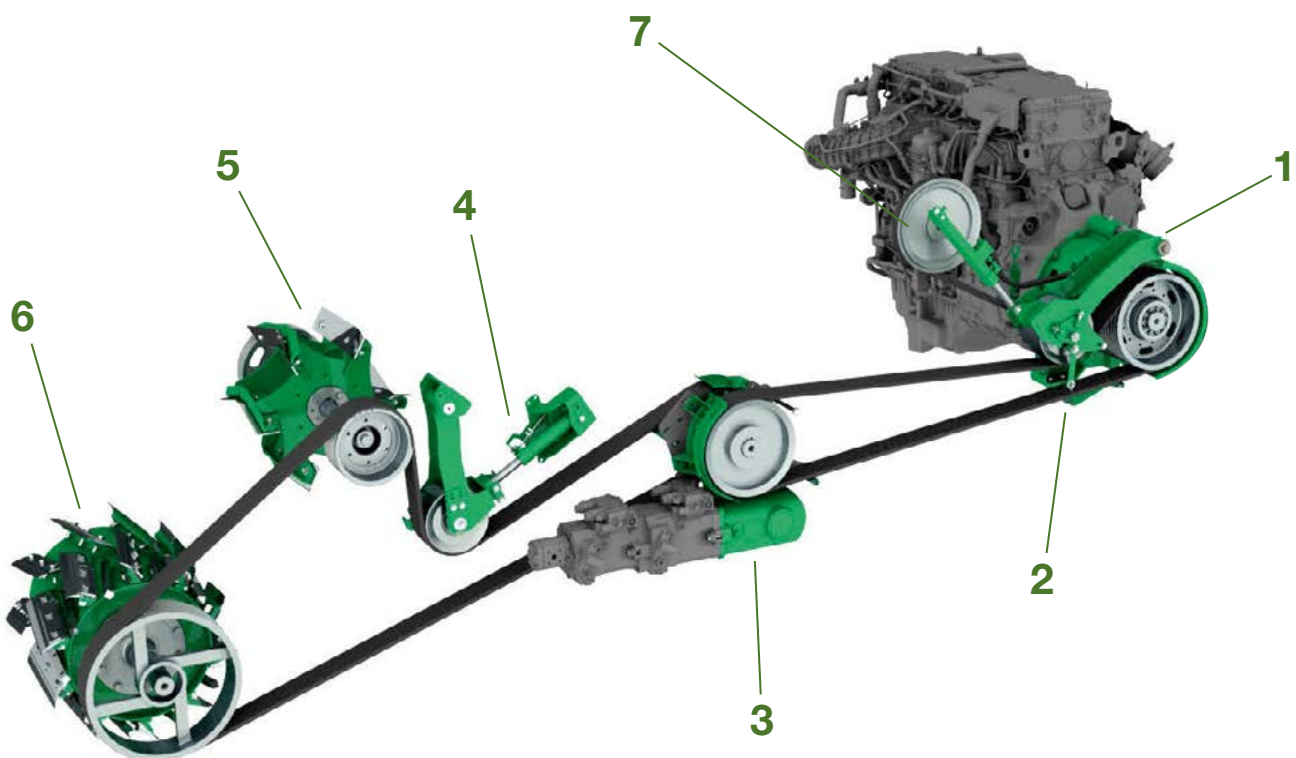

- 1 Fahrpumpe
- 2 Riemenspanner für alle Gutflusskomponenten
- 3 Hydraulikpumpen für Einzug und Erntevorsatz
- 4 Riemenspanner für Häckseltrommel und Wurfbeschleuniger
- 5 Wurfbeschleuniger
- 6 Häckseltrommel
- 7 Lüfterantrieb



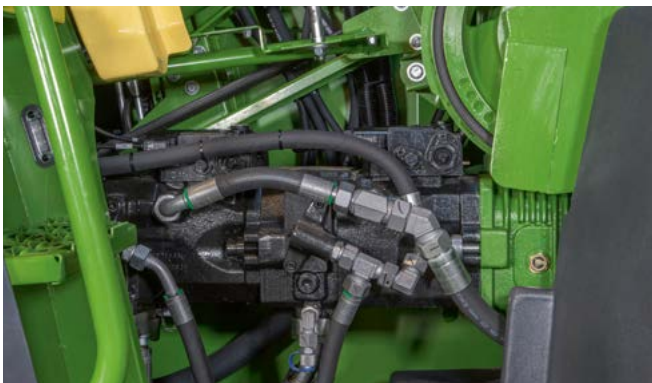

### Clever

Der Antrieb der Erntevorsätze und des Einzuges erfolgt über Ölpumpen. Sie sind an ein Getriebe angeflanscht, das vom Motor aus über einen extra starken Verbundriemen angetrieben wird. Das Konzept ermöglicht stufenlos einstellbare Vorsatz- und Einzugschwindigkeiten.



### Stufenloser Fahrtrieb

Direkt an das Hauptgetriebe angeflanscht ist eine Hydraulikpumpe, die für einen stufenlosen Fahrtrieb des Feldhäckslers sorgt.



### Antrieb der Gutflusskomponenten

Der Antrieb der Gutflusskomponenten erfolgt über zwei sechsrillige Verbundkeilriemen. Die Hydraulikpumpen für den Antrieb von Vorsatz und Einzug befinden sich in der Fahrzeugmitte und können unabhängig von den Gutflusskomponenten geschaltet werden. Dieser Aufbau ermöglicht ein Reversieren von Einzug und Vorsatz bei stehender Häckseltrommel. Die in den Antrieb integrierte Häckseltrommelbremse bietet höchste Sicherheit.



# Das **Fahrwerk**

Innovativ fahren

- Vorderradantrieb serienmäßig, Allradantrieb optional
- Starke Radmotoren von Bosch-Rexroth
- Antriebsschlupfregelung mit drei Fahrmodi
- Stufenloser Geschwindigkeitsbereich von 0 bis 40 km/h

Mit seinem hydrostatischen Antrieb über Radmotoren bietet der BiG X eine höhere Produktivität sowie einen größeren Automatisierungsgrad mit verbessertem Komfort. Dieses Antriebskonzept verringert den Wartungsaufwand und schafft Raum für ein größeres, leistungsfähigeres und weiter nach hinten positioniertes Häckselaggregat.

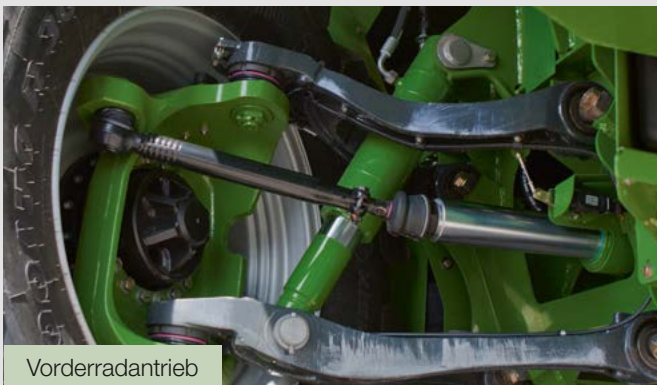

Vorderradantrieb

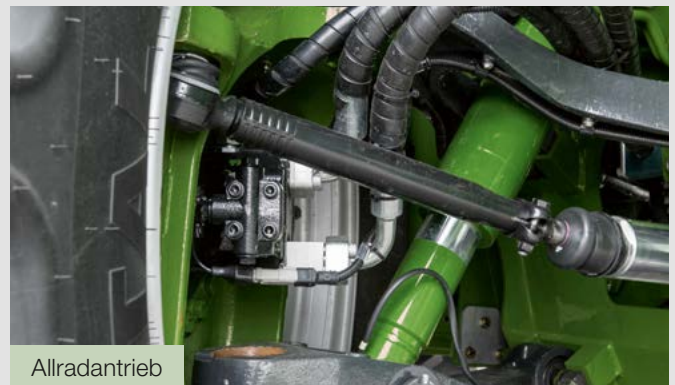

Allradantrieb

## **Vorderradantrieb – Allradantrieb**

Die BiG X 480, BiG X 530, BiG X 580 und BiG X 630 können optional mit hydraulischem Allradantrieb über Radmotoren ausgerüstet werden. Beim Vorderradantrieb werden die Radmotoren der Hinterachse durch Radnaben ersetzt. Beide Antriebe sind für Fahrgeschwindigkeiten bis zu 40 km/h ausgelegt.



## **Ideal**

Das Antriebskonzept über hydraulische Radmotoren sorgt für mehr Bodenfreiheit, erlaubt den Einbau einer Häckseltrommel mit größerem Durchmesser und eine gleichmäßigere Gewichtsverteilung. Die gefederte Hinterradaufhängung gewährleistet höchsten Fahrkomfort.



#### **Stufenloses Antriebskonzept**

Die an das Hauptgetriebe angeflanschte Hydraulikpumpe sorgt für einen stufenlosen Fahrtrieb. Dank serienmäßiger Einzelradüberwachung und Antriebsschlupfregelung meistert der BiG X auch schwieriges Gelände ohne Probleme.



#### **Planetengetriebe**

Als Radantriebe dienen Planetengetriebe von Bosch-Rexroth. Planetengetriebe haben den Vorteil, dass sich die Last auf mehrere Planetenräder verteilt. Dadurch ist es möglich, bei kompakter Bauweise hohe Drehmomente zu übertragen.



#### **Antriebsschlupfregelung mit drei schaltbaren Fahrmodi**

Der Fahrer entscheidet, in welchem der drei Fahrmodi gefahren werden soll. Zur Schonung der Grasnarbe wählt man üblicherweise den Fahrmodus mit wenig Schlupf. Beim Maishäckseln wählt man meist eine Fahrweise mit mehr Schlupf oder sogar deaktivierter Antriebsschlupfregelung.



# Das Fahrwerk

Wie es die Praxis braucht

- Extrem wendig: Einzelradaufhängung und Radmotoren
- Gefederte Lenkachse
- 3,00 m Transportbreite je nach Bereifung
- Viele Bereifungsvarianten
- In der Höhe verstellbare Radmotoren
- Optionales Raupenfahrwerk zur Minimierung von Bodenverdichtungen

Das Fahren auf schmalen Straßen und Wegen, aber auch das Arbeiten unter beengten Verhältnissen stellen an den Häcksler und den Fahrer besondere Anforderungen. Mit dem hydrostatischen Radantrieb, der Einzelradaufhängung und der kompakten Bauart ist der BiG X extrem wendig, kommt in jede Ecke und benötigt zum Wenden am Vorgewende wenig Platz. Mit passender Bereifung wird die Breite von 3,00 m nicht überschritten – ideal auf schmalen Wirtschaftswegen.

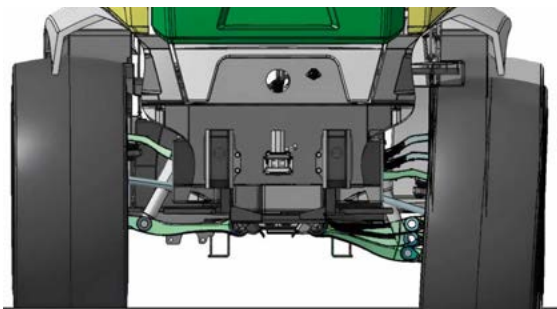

## Einzelradaufhängung

Die Einzelradaufhängung schafft Platz beim Lenken. Damit sind Sie auch mit großer Bereifung bei Bodenunebenheiten extrem wendig. Die gefederte Einzelradaufhängung ermöglicht höchsten Fahrkomfort.



## Exklusiv von KRONE

Mit exzentrisch in der Höhe verstellbaren vorderen Radmotoren bleibt bei Einbau kleinerer oder größerer Vorderräder die Stellung der Einheit Pick-up, Einzug und Häckseltrommelboden zum nachfolgenden Häckselkanal erhalten. Damit ist stets ein optimaler und gleichbleibender Gutfluss gewährleistet.



## Absolut wendig

Das Antriebskonzept über Radmotoren ermöglicht einen extremen Lenkwinkel von 50°; ideal für engste Kurvenfahrten und das Anschlussfahren am Vorgewende mit einem achtreihigen Maisvorsatz.



### 3,00 m Fahrzeugbreite

Mit der Bereifung 710/70 R42 und 800/65 R32 liegt die Fahrzeugbreite bei 3,00 m. Damit fahren Sie sicher auf schmalen Straßen und Wegen.



### Raupenfahrwerk

Für den Einsatz auf nassen und druckempfindlichen Böden können die BiG X der Baureihe 480/530/580/630 mit einem Raupenfahrwerk ausgerüstet werden. Im Vergleich zu einem üblichen Radantrieb verringert das Raupenfahrwerk bei ungünstigen Bedingungen die Gefahr von Bodenverdichtungen. Bei einer Laufbandbreite von 76 cm liegt die Fahrzeugbreite bei 3,00 m.



### Passend bereift

Die BiG X 480, 530, 580 und 630 können mit Bereifungen bis zur Größe 900/60 R 42 ausgerüstet werden. Die große Bereifung sorgt für maximale Bodfreiheit, geringsten Bodendruck und höchsten Fahrkomfort.



# Bestens gerüstet

- Beste Sicht bei Dunkelheit: Optional mit LED-Lichtpaket
- Riesiger Kraftstoffvorrat: bis zu 1450 Liter Diesel mit optionalem Zusatztank
- Beste Zugänglichkeit für Wartungsarbeiten

Lange Arbeitstage, oft bis tief in die Nacht hinein – das verlangt Ausdauer und Konzentration vom Fahrer. Hierfür bietet der BiG X eine sehr gute Rundumsicht und eine volle Ausleuchtung in der Dunkelheit. Tanks für insgesamt 1.450 Liter Diesel reduzieren zeitaufwendige Tank-Stopsps und steigern die Leistung auf dem Feld. Die optimale Zugänglichkeit zu allen Baugruppen bietet Service und Wartung ohne „Ecken und Kanten“.



## Aus Nacht wird Tag

16 Scheinwerfer sorgen für eine optimale Ausleuchtung, erleichtern die Arbeit und geben Sicherheit bei Nacht. Für noch bessere Sicht ist optional das LED-Lichtpaket erhältlich.



## Volle Sicht nach hinten

Die niedrige Bauform im Heck bietet dem Fahrer auch nach hinten einen sehr guten Überblick – ideal beim Rangieren und beim Drehen am Vorgewende.



## Alles im Blick

Dank der weit aufstellbaren Abdeckhauben und der werkzeuglos abnehmbaren hinteren Kotflügel sind alle Baugruppen optimal zugänglich. Mithilfe der dort angebrachten LED-Leuchten lassen sich Wartungen an der Maschine auch bei schlechten Lichtverhältnissen bequem durchführen.



## Viel Platz

Zwischen der Kühlanlage und dem Gutfluss bieten die BiG X 480, 530, 580 und 630 viel Platz. Die gute Zugänglichkeit erleichtert Reinigungs- und Wartungsarbeiten.

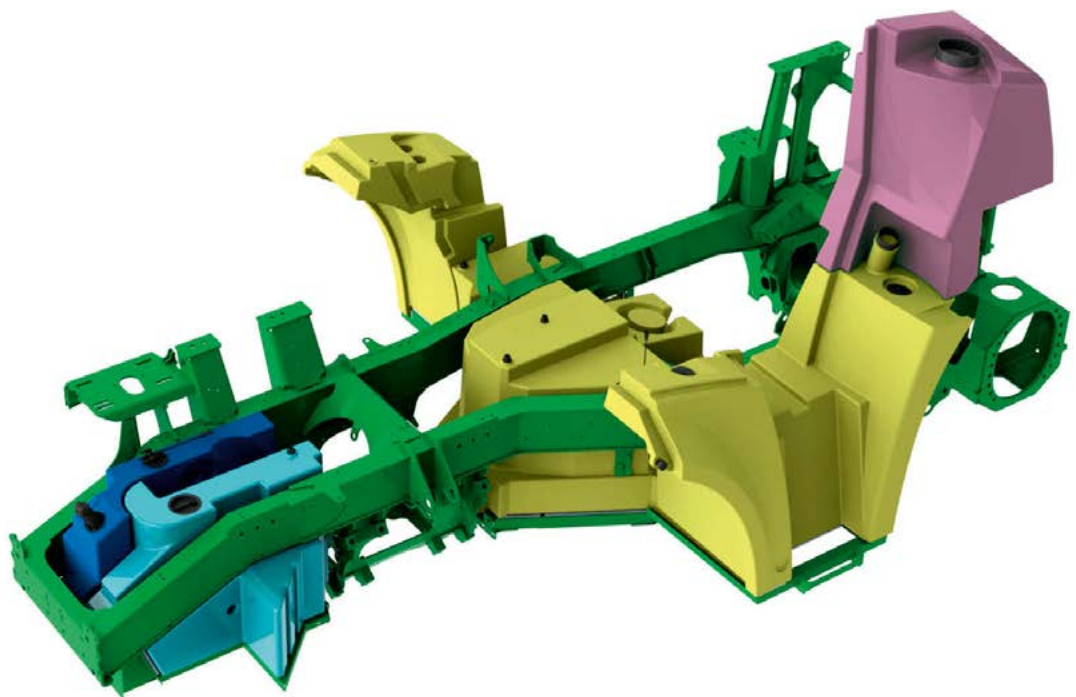

- Harnstofftank
- Zusatztank Diesel
- Diesel
- Siliermittel

**Bis zu 1.450 Liter Diesel an Bord**

Der riesige Kraftstofftank in der Grundausstattung fasst bis zu 1.220 Liter Diesel. 115 Liter Harnstoff können zusätzlich bevorratet werden. Das ermöglicht lange Arbeitstage ohne Tank-Stopp. Optional sind ein Zusatztank für 230 Liter Diesel und ein 275 Liter fassender Siliermitteltank erhältlich.



# Die Kabine

- Großzügiges Platzangebot und optimale Klimatisierung
- Große Scheiben für 360° Rundumsicht
- Höchster Sitz- und Bedienkomfort für lange Arbeitstage
- Komfortables Bedienterminal mit Farbdisplay und Touchscreen

Die neue Premium-Kabine ist nach neuesten ergonomischen Gesichtspunkten entwickelt. Sehr großzügig geschnitten, reichlich Platz, mit zusätzlichem Sitz, klimatisiert und absolut funktional eingerichtet: Hier fühlt sich der Fahrer wohl und hat alle Funktionen bestens im Blick und voll im Griff.



## Breiter, leiser und heller

Die breite Kabine mit ihren schmalen Holmen bietet viel Platz und beste Sicht auf Erntevorsätze mit großen Arbeitsbreiten. Dank doppeltem Boden ist die Geräuscentwicklung am Arbeitsplatz minimal. 14 halogene Fahr- und Arbeitsscheinwerfer oder optional 17 LED-Scheinwerfer sorgen jederzeit für eine perfekte Ausleuchtung und erleichtern Ihnen das Arbeiten auch bei schlechten Lichtverhältnissen.



## Rundum klare Sicht

Auch bei Regen und Staub behalten Sie in der Kabine des BiG X immer einen klaren Blick. Dafür sorgen die drei optionalen Scheibenwischer an der abgerundeten Frontscheibe, zwei an den Seitenscheiben sowie ein Wischer an der Heckscheibe. Alle Wischer sind zwecks optimaler Reinigung mit Spritzwasserdüsen ausgestattet.



## Sonnenschutz

Ein Rollo für die Frontscheibe, optional zusätzliche Rollos für die Heck- und Seitenscheiben, schützen Sie vor Blendungen durch starkes Sonnenlicht.





### Das Cockpit

In der neuen Premium (Komfort) Kabine sitzen Sie höchst komfortabel, sodass die Arbeit zum Vergnügen wird. Hier nehmen Sie Platz auf einem luftgefederten Komfortsitz, der zudem belüftet- und beheizbar ist. Alle Bedienelemente sind von hier aus bequem erreichbar. Die Lenksäule mit integrierter Fußablage ist dreifach verstellbar und somit individuell auf jeden Fahrer einzustellen. Bei der Komfort-Variante gibt es unter dem Einweisersitz noch eine aktiv gekühlte Thermobox. So macht das Häckseln richtig Spaß.

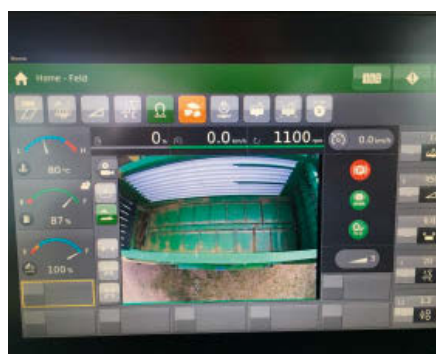

### Bestens informiert

Serienmäßig ist der BiG X mit einem 8" (optional 12") großen Touch-Bedienterminal mit Farbdisplay sowie USB- und Videoeingang ausgestattet. Damit lassen sich alle wichtigen Betriebsdaten erfassen und beispielsweise das Bild der Auswurfbogen- und Rückfahrkamera zeigen. Über das Terminal sind viele Einstellungen möglich, wie etwa die stufenlose Anpassung der Häcksellänge.

### Handlich, praktisch, gut

Der ergonomisch geformte Multifunktionshebel mit benutzerfreundlichen Symbolen erleichtert die Arbeit und erhöht den Bedienkomfort. Er liegt gut in der Hand und ist speziell auf den BiG X zugeschnitten. Mit über 20 Funktionen regeln Sie nicht nur die Fahrgeschwindigkeit und Richtung, sondern bedienen auch den Erntevorsatz und Auswurfbogen.



# Die KRONE Fahrer-Assistenz-Systeme

- **AutoScan** ermöglicht die Anpassung der Häcksellänge an den Reifegrad des Erntegutes
- **ConstantPower** sorgt für minimalen Dieserverbrauch bei maximalem Durchsatz
- **XtraPower** für zusätzliche Motorleistung bei Bedarf
- **EasyLoad** erleichtert die volle Ausladung von Transportwagen in der Häckselkette
- **RockProtect** schützt den Häcksler vor Steinschäden

KRONE bietet verschiedene Systeme für den BIG X Feldhäcksler an, um die Maschine besser auszulasten und den Fahrer sinnvoll zu entlasten. Diese elektronischen Helfer liefern alle relevanten Daten über das Erntegut und sorgen unter extremen Bedingungen für mehr Sicherheit.



## AutoScan

Die photooptische Zelle in der Mitte des Maisvorsatzes erfasst den Reifegrad der Maispflanze und sorgt für die automatische Anpassung der Häcksellänge. Für eine bessere Struktur und weniger Sickersaft im Silo wird der grüne Mais länger gehäckselt. Der trockene Mais hingegen wird kürzer gehäckselt und lässt sich damit im Silo besser verdichten. AutoScan entlastet den Fahrer und spart Kraftstoff, denn die Pflanzen werden nur so kurz wie nötig und nicht mehr so kurz wie möglich geschnitten. AutoScan ist bei KRONE Standard und kein teures Extra.



## ConstantPower

ConstantPower regelt die Fahrgeschwindigkeit des Häckslers in Abhängigkeit zur Motorauslastung. Sie wählen per Knopfdruck die gewünschte Motorauslastung. Die Maschine passt die Fahrgeschwindigkeit dem Bestand und der aufzunehmenden Erntemasse vollautomatisch an. Dieses Feature entlastet den Fahrer und liefert höchsten Durchsatz bei geringstem Dieserverbrauch. In Verbindung mit dem AutoScan sind nochmals erhebliche Leistungssteigerungen bei bester Häckselqualität möglich.



**NEU**

**XtraPower**

Mit dem System XtraPower können Sie online aus dem KRONE E-Solutions Shop für die BiG X 480 und 580 eine zusätzliche Motorleistung von ca. 50 PS buchen. Diese Mehrleistung wird ausschließlich im Feldbetrieb bei eingeschalteter Häckseltrommel abgerufen, um den Durchsatz bei Bedarf für eine bestimmte Dauer zu erhöhen. Ist keine zusätzliche Leistung nötig, kann einfach pausiert werden.



**EasyLoad**

Mithilfe der optionalen Überladeautomatik EasyLoad lässt sich über eine kamerabasierte 3D-Bildanalyse jedes Abfuhrfahrzeug bequem im Parallelbetrieb zur Seite befüllen. Dabei werden die Funktionen des Auswurfbogens "Endklappe auf/zu" sowie "Drehung nach links/rechts" vollautomatisch gesteuert. Ebenso lassen sich verschiedene Befüllstrategien einstellen. Alle Funktionen kann der Fahrer auf dem Monitor in der Kabine überwachen, sodass er den Häckslers ohne Stress bedienen kann.



**RockProtect**

Die sechs Vorpresswalzen gehen kraftvoll, aber gleichzeitig sanft ans Werk. Das optionale RockProtect schützt Ihren Häckslers intelligent vor Steinschäden. Entdeckt das System einen Stein, werden die Vorpresswalzen innerhalb von Millisekunden automatisch gestoppt. Mehr Sicherheit, denn Sie selbst bestimmen die Empfindlichkeit von RockProtect.



# Die KRONE Fahrer-Assistenz-Systeme

- ISOBUS-Lenksystem für automatisches Lenken
- Mit **CropControl** die Flächenerträge exakt ermitteln
- **AgriNIR Online-Sensor** für die einfache Messung von Feuchtigkeit und Inhaltsstoffen bei der Ernte
- **AutoCalibrate** ermöglicht Kalibrierung der Ertrags erfassung des BiG X im Feld
- Optional automatische Einstellung der Gegenschneide von der Kabine aus
- Serienmäßig **KRONE SmartConnect** für ein komfortables Datenmanagement

Mit dem ISOBUS-Lenksystem bleiben Fahrer ganz automatisch stets auf der vorgegebenen Wegstrecke, ohne selbst eingreifen zu müssen. Für zusätzlichen Komfort sorgen weitere Systeme, die schlagweise das Erntegewicht sowie dessen Feuchtigkeit und Inhaltsstoffe messen, dokumentieren und versenden können.



## ISOBUS-Lenksystem

Der BiG X ist für ISOBUS-Lenksysteme verschiedener Hersteller optional vorgerüstet. Der Fahrer kann während der Arbeit die Lenkautomatik über den KRONE Multifunktionshebel aktivieren. Ein Knopfdruck genügt, und der BiG X folgt seiner vorgegebenen Wegstrecke. Durch das automatische Lenken wird der Fahrer entlastet, die Flächenleistung auch in Breitsaaten gesteigert und somit die Schlagkraft erhöht.



## CropControl

Mit der optionalen KRONE Ertrags erfassung CropControl ermitteln Sie per Knopfdruck schnell und präzise den Ertrag der Felder. CropControl ermöglicht eine lückenlose Ertragsdokumentation der von Ihnen geernteten Flächen.



## Automatische Einstellung der Gegenschneide

Auf Wunsch lässt sich die Gegenschneide des Feldhäckslers automatisch von der Kabine aus einstellen. Dabei misst ein Klopfsensor den Abstand der Gegenschneide zu den Messern der Häckseltrommel. Ein Drehsignalgeber sorgt anschließend dafür, dass zwei Motoren die Gegenschneide nachstellen. Damit wird der Fahrer während seiner Arbeit entlastet. Darüber hinaus ist eine manuelle Einstellung der Gegenschneide über das externe Bedienterminal weiterhin möglich.



### Feuchte und Inhaltsstoffe messen

Der optionale AgriNIR Online-Sensor liefert genaue Daten über die Feuchtigkeit und Inhaltsstoffe (TS, Stärke, Rohprotein, Rohasche, Rohfett, ADF, NDF) des Erntegutes. Diese Daten können im Maschinenterminal erfasst und der geernteten Fläche zugeordnet werden. Der AgriNIR Online-Sensor lässt sich leicht am Auswurfbogen des BiG X montieren und wird durch eine Abdeckung sicher vor Beschädigungen geschützt.

### SmartConnect

Der BiG X ist serienmäßig mit dem KRONE SmartConnect Steuergerät ausgestattet, das mithilfe von GPS und WLAN-Funktion als Basis für das Datenmanagement dient. Alle wichtigen Daten werden automatisch aufgezeichnet und können schnell vom Häcksler ins Büro verschickt werden. Das sorgt für eine transparente Abrechnung und spart Zeit.



### Bequemes Wiegen

AutoCalibrate ist die automatische Online-Kalibrierung der Ertragserfassung des BiG X im Feld durch eine Wiegeeinrichtung an einem Abfahrwagen in der Häckselkette. Der BiG X und der Wagen sind jeweils mit einem Datenlogger inkl. einer Mobilfunkverbindung ausgerüstet. Die Kalibrierung erfolgt laufend bei jedem Beladen des „Kalibrierfahrzeuges“. AutoCalibrate arbeitet sehr genau und ermöglicht erstmals den Verzicht auf eine Fuhrwerkswaage.



# Technische Daten

		BiG X 480	BiG X 530	BiG X 580	BiG X 630
<b>Motor</b>					
Bezeichnung		MTU 6R 1300	MTU 6R 1300	MTU 6R 1500	MTU 6R 1500
Anzahl Zylinder		6	6	6	6
Hubraum	l	12,8	12,8	15,6	15,6
Motor-Dauerleistung	kW/PS	360/490*	390/530*	436/593**	480/653**
Max. Häckseldauerleistung X-Power	kW/PS	338/460	368/500	408/555	452/615
Max. Häckseldauerleistung Eco-Power	kW/PS	–	–	338/460	338/460
Tankinhalt/Volumen Zusatztank Diesel	l	1.220 / 230 optional			
Tankinhalt SCR	l	115			
Tankinhalt Siliermittel	l	275 optional			
<b>Fahrtrieb</b>					
Typ		hydrostatischer, stufenloser Antrieb mit Radmotoren bis 40 km/h			
Geschwindigkeit Arbeitsmodus	km/h	0-25			
Geschwindigkeit Transportmodus	km/h	0-40			
Anti-Schlupf-Regelung einstellbar		Serie			
Allradantrieb		Option			
<b>Achsen</b>					
Einschlagwinkel Hinterachse	Grad	50			
Hinterachsfederung		hydraulisch			
<b>Antriebe</b>					
Vorsatz		unabhängig stufenlos			
Vorpresswalzen		unabhängig stufenlos			
<b>Vorpresswalzen</b>					
Vorpresswalzenöffnung		trichterförmig			
Serviceposition		Schnellverschluss (auch bei angebautem Vorsatz)			
Anzahl Walzen/Metalldetektor/Anzahl Spulen		6/Serie/6			
Abstand Metalldetektor zur Gegenschneide	cm	82			
Häcksellängenverstellung		stufenlos aus der Kabine			
<b>Häckseltrommel</b>					
Trommelbreite/Durchmesser	cm	63/66			
Messeranordnung		v-förmig, 11° im Verhältnis zur Gegenschneide			
Messeranzahl		20, 28, 36, 40			
Schnittlängenbereich	mm	5-31/4-22/3-17/2,5-15			
Schnitte pro min.		11.300/15.820/20.340/22.600			
Stufenlose Trommelbodeneinstellung/Federung des Trommelbodens		Standard			
<b>Corn-Conditioner</b>					
<b>OptiMaxx 250</b>					
105/123 Zähne: schrägverzahntes Walzenprofil		Option/Option			
105/123 Zähne: HD, Busa®CLAD***, schrägverzahntes Walzenprofil		Option/Option			
123/144 Zähne: schrägverzahntes Walzenprofil		Option/Option			
123/144 Zähne: HD, Busa®CLAD***, schrägverzahntes Walzenprofil		Option/Option			
Geschwindigkeitsdifferenz	%	30 / Option: 40 - 50			
Walzendurchmesser / Walzenbreite / Walzenabstand	mm	250 / 570 / 0,5 - 7			
<b>Walzen-Conditioner</b>					
166 Zähne: Sägezahnprofil		Option			
Walzendurchmesser / Walzenbreite / Walzenabstand	mm	250 / 570 / 0,5 - 7			
Abstandseinstellung aus der Kabine und Koppelung an Zentralschmierung		Standard			

\* Zertifizierte Motorleistung nach ECE R120 in kW/PS: 390/530

\*\* Zertifizierte Motorleistung nach ECE R120 in kW/PS: 480/653

\*\*\* Busa®CLAD ist eine geschützte Marke der Gebrüder Busatis Gesellschaft m.b.H.

		BiG X 480	BiG X 530	BiG X 580	BiG X 630
<b>Wurfbeschleuniger</b>					
Durchmesser / Breite / Anzahl Wurfschaufeln		560/595/8			
Wurfschaufelanordnung		v-förmig			
Drehzahl	U/min	1.980			
Stufenlose Einstellung der Rückwand / Federung der Rückwand		Standard			
<b>Auswurfbogen</b>					
Drehwinkel	Grad	210°			
Überladehöhe	m	6,00			
Abmessungen Querschnitt	cm	34x23			
Automatische Spiegelfunktion / Parkposition		Standard			
Antrieb für Drehung		Getriebe			
Verschleißbleche im ganzen Auswurfbogen		Standard			
<b>Wartung</b>					
Zentralschmierung und Luftkompressor		Standard			
Selbstdiagnose durch Bedienterminal		Standard			
<b>Kabine</b>					
Luftgefederter Sitz und Einweisersitz		Standard			
Luftgefederter Komfortsitz und Einweisersitz		Option			
Klimaautomatik mit mobiler Kühlbox		Standard			
Scheibenwischer und Seitenscheibenwischer / Heckwischer / 3 Scheibenwischer in der Frontscheibe		Standard / Option			
<b>Abmessungen</b>					
Länge / Breite* / Höhe*	m	7,52-8,25/3,00-3,30/3,91-3,98			
Gewicht Grundmaschine (ohne Vorsatz)**	ca. kg	13.900	13.900	14.100	14.100
Gewichtsverteilung mit EasyFlow 300 (Pick-up)	F/H %	57/43			
Gewichtsverteilung mit EasyCollect 750-3 (7,50 m A.B)	F/H %	60/40			
<b>Bereifung***</b>					
Vorderachse	Standard****	680/85 R32			
	Option	710/75 R34			
	Option	710/70 R42			
	Option	800/65 R32			
	Option	800/70 R38			
	Option	900/60 R38			
	Option	900/60 R42			
Hinterachse	Standard****	540/65 R30			
	Option	600/60-30			
	Option	600/70 R30			
	Option	710/60 R30			
<b>Vorsatzgeräte</b>					
EasyFlow: Pick-up	m	3,00-3,80			
EasyCollect: reihenunabhängiger Erntevorsatz	m	4,50/6,00/7,50/9,00			
XCollect: reihenunabhängiger Erntevorsatz	m	6,00/7,50/9,00,			
Autopilot und aktive Boden Anpassung für EasyCollect		Option			

\* Abhängig von Reifenausstattung

\*\* Abhängig von Ausstattung

\*\*\* Nicht frei kombinierbar

\*\*\*\* Eingeschränkte Verwendung, je nach Erntevorsatz

<sup>1)</sup> Weitere Optionen auf Anfrage verfügbar

Alle Abbildungen, Maße und Gewichte entsprechen nicht unbedingt der Serienausrüstung und sind unverbindlich, technische Änderungen vorbehalten.

# Die Maschinenfabrik Bernard KRONE

Perfekt bis ins Detail

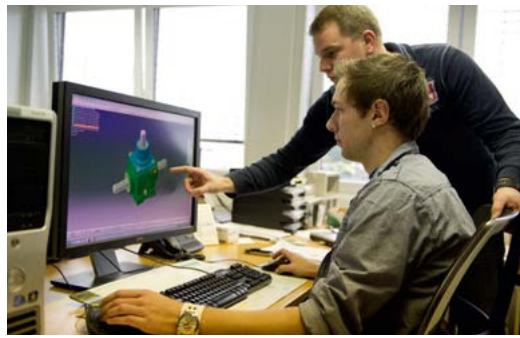

Innovativ, kompetent und kundennah – diese Kriterien kennzeichnen die Philosophie des Familienunternehmens KRONE. Als Futtererntespezialist fertigt KRONE Scheibenmäherwerke, Zettwender, Schwader, Lade-/Häckseltransportwagen, Rundballen- und Großpackenpressen sowie die Selbstfahrer BiG M (Hochleistungs-Mähaufbereiter) und den Feldhäcksler BiG X. Qualität made in Spelle seit 1906.

Ihr KRONE Vertriebspartner



**Maschinenfabrik Bernard KRONE GmbH & Co. KG**

Heinrich-Krone-Straße 10  
D-48480 Spelle

Telefon: +49 (0) 5977 935-0  
Fax: +49 (0) 5977 935-339

info.ldm@krone.de | www.krone.de