

KOMATSU

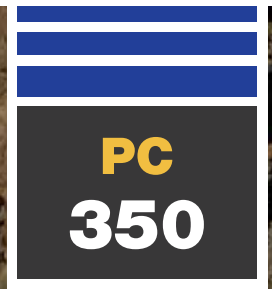

PC
350

Escavatore idraulico **PC350LC/NLC-8**

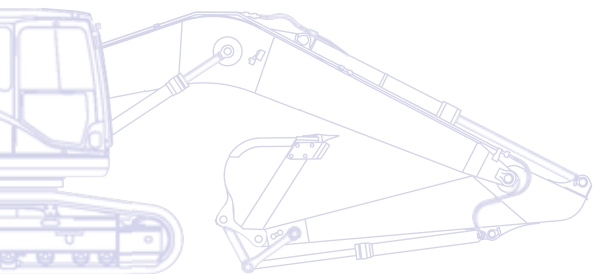

POTENZA MOTORE
194 kW / 260 HP @ 1.950 rpm

PESO OPERATIVO
PC350LC-8: 34.430 - 36.390 kg
PC350NLC-8: 35.320 - 36.090 kg

CAPACITA' BENNA
max. 2,66 m³

Un rapido sguardo

Gli escavatori cingolati Komatsu della Serie 8 stabiliscono nuovi standard a livello mondiale per le macchine operatrici. La sicurezza ed il comfort dell'operatore sono stati l'obiettivo principale nella progettazione di queste macchine; inoltre, le loro prestazioni e le importanti caratteristiche contribuiranno in modo decisivo al successo della vostra attività. Grazie agli impianti idraulici ausiliari di serie e alla predisposizione idraulica per l'attacco rapido, queste macchine possono essere utilizzate per qualsiasi lavoro, in qualsiasi luogo e in qualsiasi momento ve ne sia la necessità. Potete fare totale affidamento sugli 80 anni di esperienza di Komatsu e sul suo costante impegno teso a garantire Qualità e Affidabilità: l'escavatore cingolato della Serie 8 diventerà subito il vostro partner fidato.

Potente ed ecologico

- Motore Komatsu ecot3 a basso consumo
- Impianto idraulico integrato Komatsu
- Indicatore consumo carburante e avviso di motore al minimo
- Riduzione degli sprechi

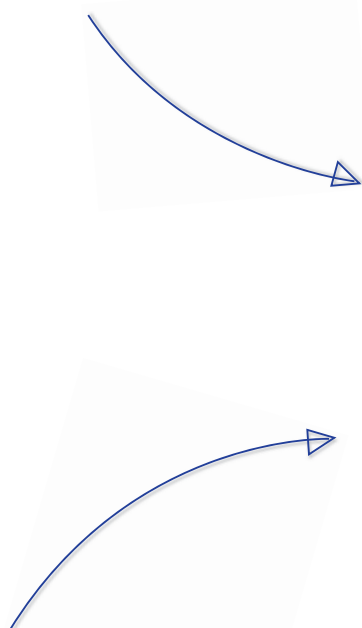

Versatilità totale

- Ideale per un'ampia gamma di applicazioni
- 5 modalità di lavoro
- Due modalità di controllo del braccio principale
- Ampia scelta di optional
- Versatile sotto tutti i punti di vista



PC350-8

POTENZA MOTORE

194 kW / 260 HP @ 1.950 rpm

PESO OPERATIVO

PC350LC-8: 34.430 - 36.390 kg

PC350NLC-8: 35.320 - 36.090 kg

CAPACITA' BENNA

max. 2,66 m³

Massimi standard di sicurezza

- Cabina SpaceCab™ ad alta protezione
- Telecamera posteriore
- Massima sicurezza sul luogo di lavoro
- Accesso sicuro, facile manutenzione
- Sistema di protezione contro la caduta di oggetti (FOPS) optional



Elevato comfort per l'operatore

- Cabina ampia e spaziosa
- Bassa rumorosità
- Ridotti livelli di vibrazioni
- Cabina pressurizzata
- Grande monitor TFT



KOMTRAX

Sistema di monitoraggio
Komatsu via satellite

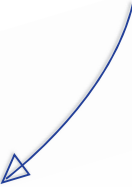

La qualità su cui contare

- Affidabile ed efficiente
 - Struttura robusta
 - Componenti di qualità Komatsu
 - Rete capillare di assistenza
- 

Versatilità totale

Ideale per un'ampia gamma di applicazioni

Potente e preciso, il PC350-8 Komatsu è equipaggiato in modo da poter eseguire con efficienza qualsiasi operazione. In cantieri grandi o piccoli, per applicazioni generiche di scavo, scavo fossi, interventi di riqualificazione ambientale, preparazione di siti, l'impianto idraulico originale Komatsu assicura sempre la massima produttività e il massimo controllo.

5 modalità di lavoro

Power, Lifting (Sollevamento), Breaker (Martello), Attachment (Accessori) ed Economy.

Il PC350-8 dispone di 5 modalità operative selezionabili che consentono di ottimizzare le prestazioni e il risparmio di carburante. La modalità Economy può essere regolata in modo da fornire l'equilibrio ideale tra potenza ed economia, in funzione del tipo di applicazione. La portata d'olio da fornire alle attrezzature idrauliche è regolabile direttamente attraverso l'ampio monitor, tra i più grandi nelle macchine della stessa classe.

Versatile sotto tutti i punti di vista

Per consentire l'uso di molte attrezzature come benne, martelli o pinze da demolizione, il PC350-8 è dotato di serie di un impianto per l'attacco rapido idraulico con impostazione regolabile della pressione e di un circuito idraulico addizionale azionabile tramite un pedale o un pulsante posizionato sul joystick. E' disponibile anche una seconda linea ausiliaria opzionale per le attrezzature che richiedono un'ulteriore linea idraulica supplementare.

Ampia scelta di optional

Grazie alla disponibilità di diversi tipi di braccio principale, avambraccio e sottocarro, è possibile configurare il PC350-8 in modo da adattarlo perfettamente alle specifiche necessità operative. Per esempio, l'escavatore può essere dotato dell'attrezzatura frontale Super Long Front, in modo che la macchina possa lavorare in aree altrimenti inaccessibili. Le linee idrauliche supplementari per le attrezzature sono disponibili per tutte le configurazioni del braccio principale e dell'avambraccio, cosicché la macchina può sempre essere un punto di forza nella vostra attività.

Due modalità di controllo del braccio principale

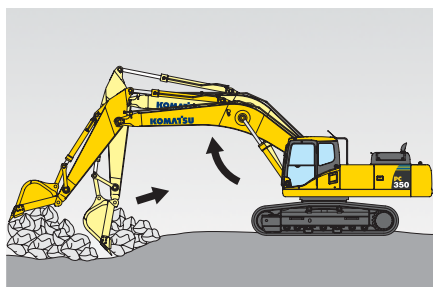

Modalità "smooth" (finitura)

Il braccio principale oscilla verso l'alto, limitando il sollevamento della parte anteriore della macchina. Questo facilita la raccolta di frammenti e roccia sciolta e le operazioni di raschiatura.

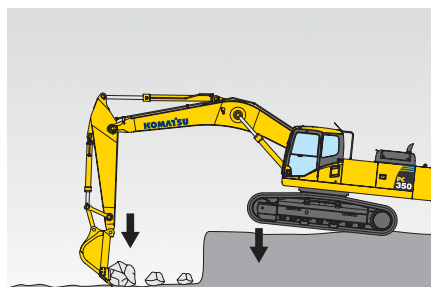

Power

La forza di spinta del braccio principale aumenta, con notevole miglioramento delle prestazioni di scavo, particolarmente utile nelle operazioni di scavo pesante.





Potente ed ecologico

Motore Komatsu ecot3 a basso consumo

Il motore Komatsu SAA6D114E-3 assicura coppia elevata, migliori prestazioni alle basse velocità e ridotti consumi di carburante. Questo motore ecot3 vanta un rinnovato design della camera di combustione con accensione e fasatura ottimizzate. La pressione d'esercizio del nuovo sistema common rail è stata aumentata allo scopo di migliorare l'iniezione e garantire un maggiore rendimento del carburante. L'intercooler aria-aria riduce la temperatura dell'aria compressa fornita dal turbocompressore ai cilindri e ottimizza ulteriormente il consumo di carburante.

Conformità con le norme EU Stage IIIA

La nuova tecnologia del motore Komatsu ecot3 consente di ridurre le emissioni di NOx e particolato, il consumo di carburante e la rumorosità. Il motore Komatsu SAA6D114E-3 è certificato in base alle normative EU Stage IIIA ed EPA Tier III sulle emissioni. Per ridurre ulteriormente le emissioni della macchina, è disponibile anche un filtro antiparticolato (DPF).

Impianto idraulico integrato Komatsu

Il PC350-8 è una macchina altamente reattiva e produttiva anche perchè tutte le parti idrauliche principali sono progettate e prodotte da Komatsu. L'impianto idraulico a comando elettronico CLSS (Closed Load Sensing System) assicura controllo assoluto nei movimenti singoli o combinati – senza sacrificare le prestazioni o la produttività.

Indicatore consumo carburante e avviso di motore al minimo

L'esclusivo indicatore ECO aiuta l'operatore a ridurre le emissioni e il consumo di carburante, garantendo così rispetto per l'ambiente e risparmio di energia. Inoltre, per evitare inutili sprechi di carburante quando la macchina non sta effettivamente lavorando, è previsto di serie un'avvertimento che appare sul monitor quando il motore gira al minimo per più di 5 minuti.

Komatsu SAA6D114E-3



Indicatore consumo carburante



Avviso di motore al minimo





Riduzione degli sprechi

Per evitare la fuoriuscita del grasso in eccesso e prolungare la vita utile della macchina, il PC350-8 può essere dotato di un sistema di ingrassaggio automatico che fornisce la quantità di grasso necessaria esattamente quando e dove richiesto.



Elevato comfort per l'operatore

Cabina ampia e spaziosa

La spaziosa cabina di nuova progettazione è dotata di sedile ammortizzato riscaldato con schienale reclinabile. L'altezza del sedile e l'inclinazione longitudinale possono essere regolate facilmente tramite l'apposita leva. E' inoltre possibile impostare la posizione operativa del bracciolo e della console a seconda delle necessità. Il sedile può essere reclinato fino alla posizione completamente orizzontale insieme al poggiatesta.

Cabina pressurizzata

Il climatizzatore automatico, il filtro aria e la pressione interna positiva (60 Pa) prevengono l'ingresso di polvere nella cabina.

Bassa rumorosità

Gli escavatori cingolati Komatsu della Serie 8 vantano i livelli di rumorosità esterna più bassi della loro classe e sono particolarmente adatti al lavoro in spazi ristretti o zone urbane. Ridotta velocità della ventola, radiatore con maggiore capacità di raffreddamento, utilizzo ottimale dell'isolamento acustico e dei materiali fonoassorbenti contribuiscono a rendere il livello sonoro all'interno degli escavatori della Serie 8 paragonabile a quello di una automobile di classe media.

Montaggio cabina su sospensioni viscose

La stabilità intrinseca del PC350-8 Komatsu, combinata con il telaio ad elevata rigidità ed al sistema di montaggio con supporti viscoelastici multistrato, riduce drasticamente i livelli di vibrazioni a cui è sottoposto l'operatore.



Climatizzatore automatico



Box caldo-freddo



Manipolatori con comando proporzionale per gli accessori



Grande monitor TFT

Per assicurare un lavoro sicuro, accurato e senza problemi, il monitor “user-friendly” è l’interfaccia utente molto intuitiva del sistema EMMS (Equipment Management and Monitoring System) della macchina. Multilingue, con tutte le informazioni essenziali disponibili a prima vista, è dotato di interruttori e tasti multifunzione semplici e comodi da azionare che consentono all’operatore di accedere con la massima facilità ad un’ampia gamma di funzioni e informazioni operative.



Massimi standard di sicurezza

Cabina SpaceCab™ ad alta protezione

Sviluppata specificamente per gli escavatori Komatsu, la nuova cabina ha il telaio in tubi d'acciaio. Questa struttura assicura un'elevata resistenza agli urti e una notevole capacità di assorbire gli impatti. In caso di ribaltamento, la cintura di sicurezza trattiene l'operatore nella zona di sicurezza della cabina. Su richiesta, il PC350-8 Komatsu può anche essere equipaggiato con le protezioni FOPS (Falling Object Protective System) certificate ISO 10262 Livello 2.

Manutenzione facile e sicura

Intorno alle parti ad alta temperatura del motore sono previste protezioni termiche. La cinghia della ventola e le pulegge sono ben protette e in caso di perdite nel vano pompe, il rischio di incendio risulta ridotto grazie ad un divisorio pompa/motore che protegge il motore dagli spruzzi di olio idraulico.

Massima sicurezza sul luogo di lavoro

Le caratteristiche di sicurezza del PC350-8 Komatsu, sono conformi alle più recenti normative vigenti nel settore, permettendo di

minimizzare i rischi per il personale che si trova a bordo e nelle vicinanze della macchina. Un allarme sonoro di traslazione, contribuisce inoltre ad aumentare la sicurezza sul luogo di lavoro. Le piastre antisdrucchiolo ad elevata resistenza con copertura addizionale ad attrito elevato, mantengono inalterate le caratteristiche nel tempo.

Telecamera posteriore

Una telecamera installata di serie fornisce sull'ampio monitor una visione eccezionalmente chiara della zona operativa dietro la macchina. Ampi specchi su entrambi i lati assicurano che la visibilità offerta dalla macchina sia massima, conformemente alle più recenti normative ISO.

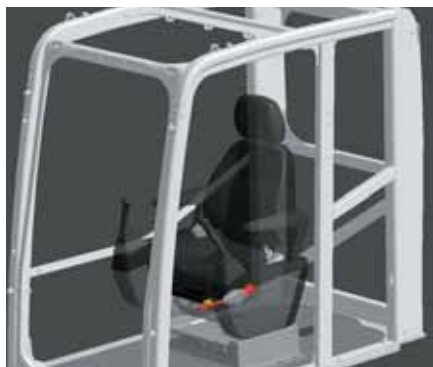

Cabina SpaceCab™ ad alta protezione



Telecamera posteriore



Ampio gradino dentellato





La qualità su cui contare

Affidabile ed efficiente

La produttività è la chiave del successo. Tutti i principali componenti del PC350-8 sono progettati e costruiti direttamente da Komatsu. Le funzioni essenziali sono perfettamente adeguate ai livelli prestazionali di una macchina altamente affidabile e produttiva.

Struttura robusta

Massima robustezza e resistenza, insieme a un servizio clienti di prima qualità, sono le basi della filosofia Komatsu. Lamiera monoblocco e fusioni d'acciaio vengono utilizzate nelle zone chiave della struttura della macchina per assicurare resistenza ed una buona distribuzione dei pesi. Speciali piastre antiusura molto resistenti, posizionate sul lato interno dell'avambraccio, proteggono la struttura dalla caduta di materiale dalla benna.

Componenti di qualità Komatsu

Grazie alle tecniche più avanzate di computer design (CAD) e ad un programma completo di test, il know-how globale di Komatsu consente di produrre macchine che sono progettate, costruite e testate con l'obiettivo di soddisfare gli standard più elevati.

Rete capillare di assistenza

La rete capillare di distributori ed agenti Komatsu è sempre al vostro fianco per aiutarvi a mantenere la vostra flotta in condizioni ottimali. Sono disponibili pacchetti di assistenza personalizzati, con immediata disponibilità di ricambi, per assicurarvi che la vostra macchina Komatsu continui a garantire il massimo rendimento.



Base del braccio in fusione d'acciaio



Braccio con lamiera monoblocco



Sistema di monitoraggio Komatsu via satellite

KOMTRAX

KOMTRAX™ è il rivoluzionario sistema di monitoraggio Komatsu via satellite, progettato per farvi risparmiare tempo e denaro. Adesso potete controllare direttamente le vostre macchine comodamente dal vostro ufficio: usate le preziose informazioni disponibili nel sistema KOMTRAX™ per programmare la manutenzione e ottimizzare le attività delle macchine.

Il sistema KOMTRAX™ vi sarà di grande utilità, grazie alle sue funzioni all'avanguardia:

Monitoraggio completo della macchina

Grazie alla disponibilità dei dati operativi dettagliati delle macchine, è possibile sapere quando sono in uso e conoscere i loro livelli di produttività.

Gestione totale della flotta

Le macchine possono essere localizzate in qualsiasi momento, scoraggiando in questo modo gli usi non autorizzati o i furti.

Condizioni generali della macchina

Tramite un sito web o via e-mail, è possibile ricevere avvisi, allarmi e indicazioni che consentono di programmare gli interventi di manutenzione e assicurare una maggior durata della macchina.

Per ulteriori dettagli sul sistema KOMTRAX™, chiedete al vostro concessionario Komatsu il nuovo depliant KOMTRAX™.





Ore di esercizio macchina – Con lo “storico giornaliero sulle ore di esercizio” potete avere i tempi precisi di utilizzo della macchina; sia quando il motore è stato acceso e spento, sia il tempo effettivo di esercizio.



Programmazione della manutenzione – Per aumentare la produttività e migliorare la programmazione della manutenzione, apposite segnalazioni indicano quando è il momento di sostituire i filtri o l'olio.



Posizione flotta – Grazie alla lista macchine potete localizzare immediatamente tutti i vostri mezzi.



Rilevamento della posizione della macchina – Durante il trasporto della macchina, il sistema KOMTRAX™ invia messaggi al sito web o e-mail, fornendo informazioni sul percorso seguito e confermando l'arrivo a destinazione.



Notifica allarme – Potete ricevere notifiche di allarme sia sul sito KOMTRAX™ che via e-mail.



Sicurezza totale – La funzione “Blocco motore” permette di programmare quando il motore di una macchina può essere acceso. In più con “geo-fence” KOMTRAX™ invia un messaggio di notifica ogni volta la macchina entra od esce da una area operativa predefinita.



Facile manutenzione

Gruppo radiatore "side-by-side"

Il montaggio affiancato del radiatore, dell'intercooler e dello scambiatore dell'olio, consente una facile pulizia e quando necessario, una semplice e veloce rimozione/ installazione dei componenti.



Facile accesso al filtro olio motore e al drenaggio del carburante

Il filtro olio motore e il drenaggio del carburante sono installati a distanza per facilitare l'accesso.



Filtri olio a lunga durata

Il filtro olio idraulico utilizza materiale filtrante ad alte prestazioni per lunghi intervalli di sostituzione, riducendo in modo significativo i costi di manutenzione.



Prefiltro combustibile

Dispositivo standard che separa l'acqua mescolata al carburante, evitando danni all'impianto di alimentazione.



Pavimento cabina lavabile

Il pavimento cabina è facile da pulire. La superficie è lievemente inclinata e munita di un tappeto dai bordi rialzati, i fori di drenaggio favoriscono lo scolo.

Garanzia flessibile

Acquistando una macchina Komatsu avrete accesso a un'ampia gamma di programmi e servizi che sono stati progettati per consentire ai clienti di trarre il massimo beneficio dal loro investimento. Per esempio, il programma di Garanzia Flessibile Komatsu offre varie opzioni di estensione della garanzia sulla macchina e i suoi componenti. Queste possono essere scelte a seconda delle proprie necessità individuali e delle specifiche attività svolte. Questo programma è stato sviluppato allo scopo di ridurre i costi operativi complessivi.



MOTORE

Modello..... Komatsu SAA6D114E-3
 Tipo a 4 tempi, sistema d'iniezione HPCR Common Rail, raffreddato ad acqua, turbocompresso, postrefrigeratore aria-aria

Potenza motore
 ad un regime di 1.950 rpm
 ISO 14396 194 kW / 260 HP
 ISO 9249 (potenza netta) 184 kW / 247 HP

Numero cilindri 6
 Alesaggio x corsa 114 x 135 mm
 Cilindrata 8,27 l
 Batteria 2 x 12 V/140 Ah
 Alternatore 24 V/60 A
 Motorino di avviamento 24 V/11 kW
 Filtro aria a secco, con doppio elemento, eietto automatico ed indicatore elettronico di intasamento
 Raffreddamento ad acqua con ventola aspirante e schermatura per prevenire l'intasamento radiatore

IMPIANTO IDRAULICO

Tipo HydrauMind Load Sensing a centro chiuso ed elementi compensati

Circuiti idraulici supplementari a seconda della specifica, è possibile installare fino a 2 circuiti supplementari

Pompa idraulica 2 x a pistoni assiali a portata variabile per braccio, avambraccio, benna, rotazione e traslazione

Portata max 2 x 268 l/min

Taratura pressioni

Azionamenti base 380 bar
 Traslazione 380 bar
 Rotazione 285 bar
 Servocomandi 33 bar

SOTTOCARRO CINGOLATO

Concezione parte centrale del telaio con struttura ad X e longheroni laterali a sezione scatolata

Cingolatura

Tipo a lubrificazione permanente
 Pattini (per lato) 48
 Tendicingolo a molla elicoidale precaricata con martinetto idraulico di pretensionamento

Rulli

Inferiori (per lato) 8
 Superiori (per lato) 2

ROTAZIONE

Concezione motore idraulico a pistoni assiali integrato con riduttore epicicloidale bistadio

Blocco rotazione ad azionamento elettrico con batteria di dischi in bagno d'olio integrata nel motore idraulico

Velocità di rotazione 0 - 9,5 rpm
 Coppia di rotazione 102,9 kNm

TRASLAZIONE

Concezione motori idraulici a pistoni assiali a portata variabile integrati con riduttori epicicloidali bistadio

Azionamento idrostatico

Traslazione a 3 velocità automatiche

Max. pendenza superabile 70%, 35°

Velocità di traslazione
 bassa/media/alta 3,2 / 4,5 / 5,5 km/h

Forza max. di trazione 26.900 kg

Frenatura ad azionamento negativo con batterie di dischi integrate nei motori idraulici

RIFORMIMENTI

Serbatoio carburante 605 l
 Radiatore 32 l
 Olio motore 35 l
 Olio riduttore di rotazione 16,5 l
 Serbatoio olio idraulico 188 l
 Olio riduttore di traslazione (per lato) 9 l

EMISSIONI

Emissioni il motore Komatsu risponde a tutte le normative EU Stage IIIA/EPA Tier III in materia di emissioni

Livelli sonori

LwA rumorosità esterna 105 dB(A) (2000/14/EC Stage II)
 LpA rumorosità interna 71 dB(A) (ISO 6396 valore dinamico)

Livelli di vibrazione (EN 12096:1997)*

Mano/braccio $\leq 2,5 \text{ m/s}^2$ (incertezza $K = 0,22 \text{ m/s}^2$)
 Corpo $\leq 0,5 \text{ m/s}^2$ (incertezza $K = 0,12 \text{ m/s}^2$)

* per la valutazione del rischio secondo la direttiva 2002/44/EC, fare riferimento alla ISO/TR 25398:2006.

PESO OPERATIVO (VALORI INDICATIVI)

	BRACCIO MONOBLOCCO				BRACCIO POSIZIONATORE			
	PC350LC-8		PC350NLC-8		PC350LC-8		PC350NLC-8	
Pattini a tre costole	Peso operativo	Pressione specifica	Peso operativo	Pressione specifica	Peso operativo	Pressione specifica	Peso operativo	Pressione specifica
600 mm	34.420 kg	0,66 kg/cm ²	34.310 kg	0,65 kg/cm ²	35.430 kg	0,67 kg/cm ²	35.320 kg	0,67 kg/cm ²
700 mm	34.800 kg	0,57 kg/cm ²	34.690 kg	0,57 kg/cm ²	35.810 kg	0,58 kg/cm ²	35.110 kg	0,57 kg/cm ²
800 mm	35.180 kg	0,50 kg/cm ²	35.070 kg	0,50 kg/cm ²	36.200 kg	0,52 kg/cm ²	36.090 kg	0,52 kg/cm ²
850 mm	35.370 kg	0,48 kg/cm ²	-	-	36.390 kg	0,49 kg/cm ²	-	-

Peso operativo incluso avambraccio da 2,6 m, benna da 1.700 kg, operatore, lubrificante, liquidi, pieno carburante e allestimento std.

Dimensioni e specifiche operative

DIMENSIONI	PC350LC-8	PC350NLC-8
A Larghezza della struttura superiore	2.995 mm	2.995 mm
B Altezza al filo superiore cabina	3.100 mm	3.100 mm
C Lunghezza della macchina base	5.882 mm	5.882 mm
D Sbalzo posteriore	3.405 mm	3.405 mm
Raggio d'ingombro posteriore	3.450 mm	3.450 mm
E Altezza minima da terra del contrappeso	1.186 mm	1.186 mm
F Altezza al filo superiore tubo di scarico	2.580 mm	2.580 mm
G Luce libera da terra	498 mm	498 mm
H Lunghezza del cingolo a terra	4.030 mm	4.030 mm
I Lunghezza del cingolo	4.955 mm	4.955 mm
J Carreggiata	2.590 mm	2.390 mm
K Larghezza dei pattini	600, 700, 800, 850 mm	600, 700, 800, 850 mm
L Larghezza max. del sottocarro con pattini da 600 mm	3.190 mm	2.990 mm
Larghezza max. del sottocarro con pattini da 700 mm	3.290 mm	3.090 mm
Larghezza max. del sottocarro con pattini da 800 mm	3.390 mm	3.190 mm
Larghezza max. del sottocarro con pattini da 850 mm	3.440 mm	-

BRACCIO MONOBLOCCO

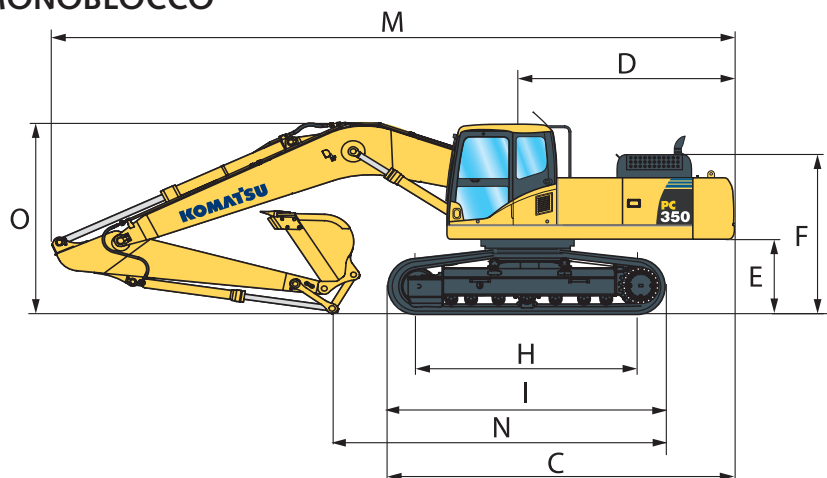
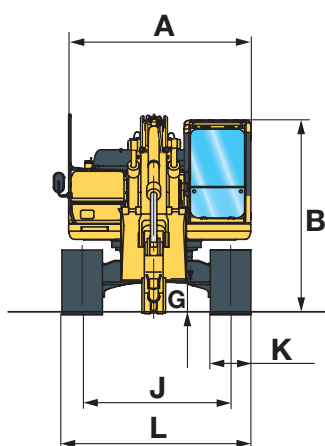

BRACCIO POSIZIONATORE

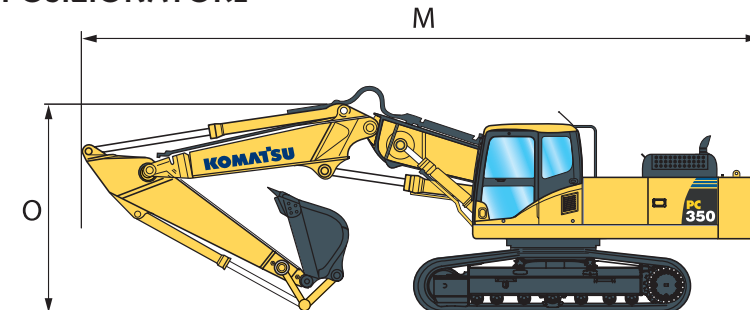

DIMENSIONI DI TRASPORTO	BRACCIO MONOBLOCCO				BRACCIO POSIZIONATORE			
	2,2 m	2,6 m	3,2 m	4,0 m	2,2 m	2,6 m	3,2 m	4,0 m
M Lunghezza di trasporto	11.290 mm	11.180 mm	11.140 mm	11.170 mm	11.275 mm	11.215 mm	11.145 mm	10.930 mm
N Lunghezza di trasporto a terra	7.155 mm	6.760 mm	5.930 mm	5.475 mm	7.740 mm	7.095 mm	6.420 mm	6.205 mm
O Altezza di trasporto	3.400 mm	3.410 mm	3.280 mm	3.760 mm	3.345 mm	3.315 mm	3.420 mm	3.005 mm

PC350LC-8 / MAX. CAPACITA' E PESO DELLA BENNA

BRACCIO MONOBLOCCO								
Avambraccio	2,2 m		2,6 m		3,2 m		4,0 m	
Peso specifico materiale fino a 1,2 t/m ³	2,66 m ³	1.650 kg	2,66 m ³	1.650 kg	2,66 m ³	1.650 kg	2,02 m ³	1.400 kg
Peso specifico materiale fino a 1,5 t/m ³	2,66 m ³	1.650 kg	2,55 m ³	1.625 kg	2,29 m ³	1.500 kg	1,87 m ³	1.350 kg
Peso specifico materiale fino a 1,8 t/m ³	2,36 m ³	1.525 kg	2,21 m ³	1.475 kg	1,90 m ³	1.375 kg	1,13 m ³	1.000 kg

BRACCIO POSIZIONATORE								
Avambraccio	2,2 m		2,6 m		3,2 m		4,0 m	
Peso specifico materiale fino a 1,2 t/m ³	2,66 m ³	1.650 kg	2,66 m ³	1.650 kg	2,62 m ³	1.650 kg	1,87 m ³	1.350 kg
Peso specifico materiale fino a 1,5 t/m ³	2,63 m ³	1.650 kg	2,45 m ³	1.575 kg	2,21 m ³	1.475 kg	1,42 m ³	1.150 kg
Peso specifico materiale fino a 1,8 t/m ³	2,27 m ³	1.500 kg	2,12 m ³	1.425 kg	1,91 m ³	1.350 kg	0,85 m ³	875 kg

PC350NLC-8 / MAX. CAPACITA' E PESO DELLA BENNA

BRACCIO MONOBLOCCO								
Avambraccio	2,2 m		2,6 m		3,2 m		4,0 m	
Peso specifico materiale fino a 1,2 t/m ³	2,66 m ³	1.650 kg	2,66 m ³	1.650 kg	2,47 m ³	1.575 kg	2,02 m ³	1.400 kg
Peso specifico materiale fino a 1,5 t/m ³	2,50 m ³	1.600 kg	2,32 m ³	1.525 kg	2,08 m ³	1.425 kg	1,87 m ³	1.350 kg
Peso specifico materiale fino a 1,8 t/m ³	2,16 m ³	1.450 kg	2,00 m ³	1.375 kg	1,80 m ³	1.300 kg	1,13 m ³	1.000 kg

BRACCIO POSIZIONATORE								
Avambraccio	2,2 m		2,6 m		3,2 m		4,0 m	
Peso specifico materiale fino a 1,2 t/m ³	2,66 m ³	1.650 kg	2,66 m ³	1.650 kg	2,34 m ³	1.525 kg	1,87 m ³	1.350 kg
Peso specifico materiale fino a 1,5 t/m ³	2,37 m ³	1.550 kg	2,21 m ³	1.475 kg	1,98 m ³	1.375 kg	1,42 m ³	1.150 kg
Peso specifico materiale fino a 1,8 t/m ³	2,05 m ³	1.400 kg	1,91 m ³	1.350 kg	1,71 m ³	1.250 kg	0,85 m ³	875 kg

Max. capacità e peso secondo ISO 10567:2007.

Per ulteriori informazioni contattare il Concessionario Komatsu competente per il territorio.

FORZE DI SCAVO

Avambraccio	2,2 m	2,6 m	3,2 m	4,0 m
Forza di strappo alla benna	24.700 kg	24.700 kg	21.600 kg	21.600 kg
Forza di strappo alla benna (PowerMax)	26.400 kg	26.400 kg	23.100 kg	23.100 kg
Forza di scavo all'avambraccio	22.400 kg	19.100 kg	16.300 kg	13.700 kg
Forza di scavo all'avambraccio (PowerMax)	24.000 kg	20.500 kg	17.400 kg	14.700 kg

Diagramma di scavo

BRACCIO MONOBLOCCO

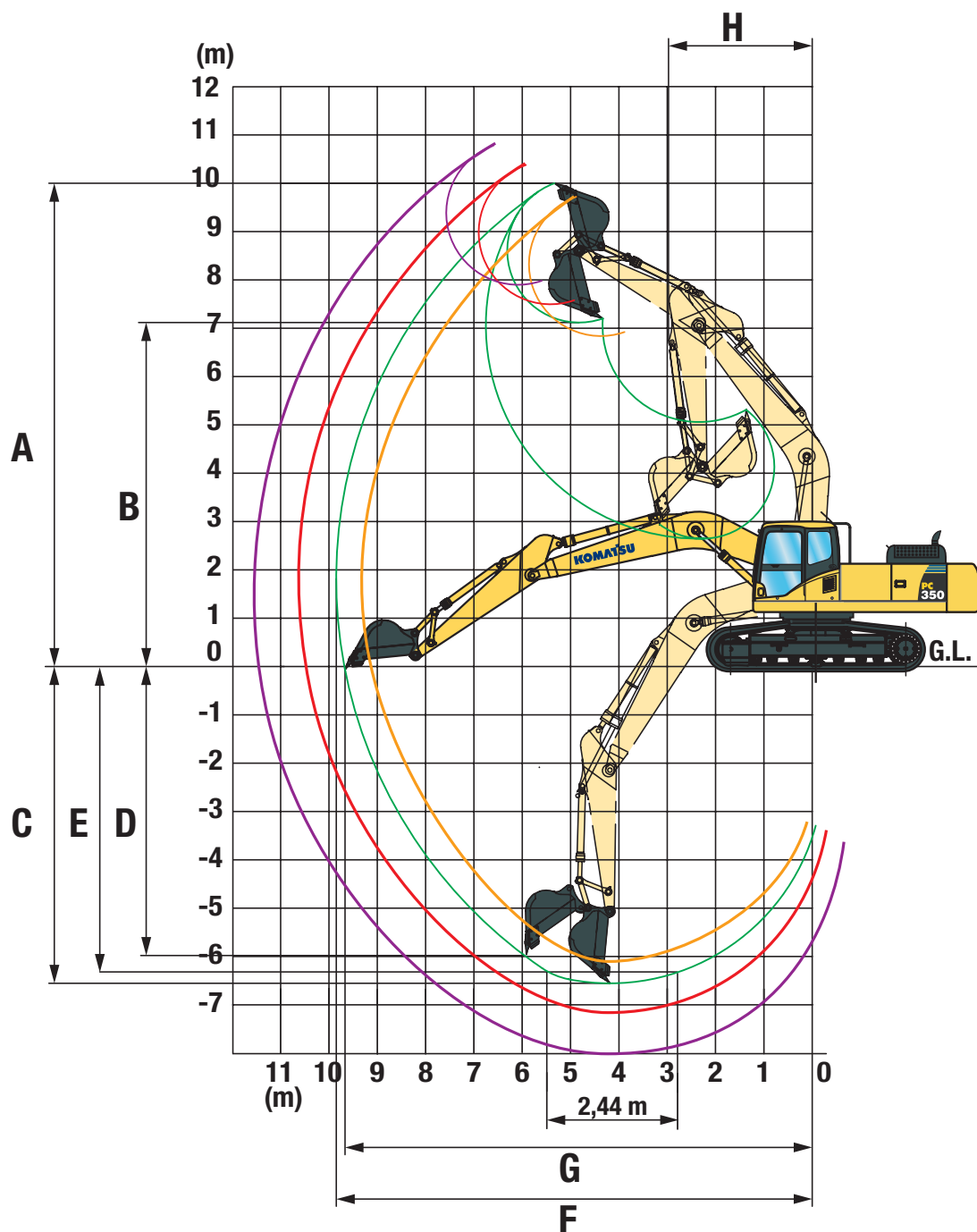

AVAMBRACCIO	2,2 m	2,6 m	3,2 m	4,0 m
A Altezza max. di scavo	9.580 mm	9.965 mm	10.210 mm	10.550 mm
B Altezza max. di carico	6.595 mm	6.895 mm	7.110 mm	7.490 mm
C Profondità max. di scavo	6.355 mm	6.705 mm	7.380 mm	8.180 mm
D Profondità max. di scavo (parete verticale)	5.120 mm	5.880 mm	6.480 mm	7.280 mm
E Profondità max. di scavo (piano fondo di 2.440 mm)	6.130 mm	6.520 mm	7.180 mm	8.045 mm
F Sbraccio max. di scavo	10.155 mm	10.550 mm	11.100 mm	11.900 mm
G Sbraccio max. di scavo al piano terra	9.950 mm	10.355 mm	10.920 mm	11.730 mm
H Raggio minimo di rotazione anteriore	4.390 mm	4.400 mm	4.310 mm	4.320 mm



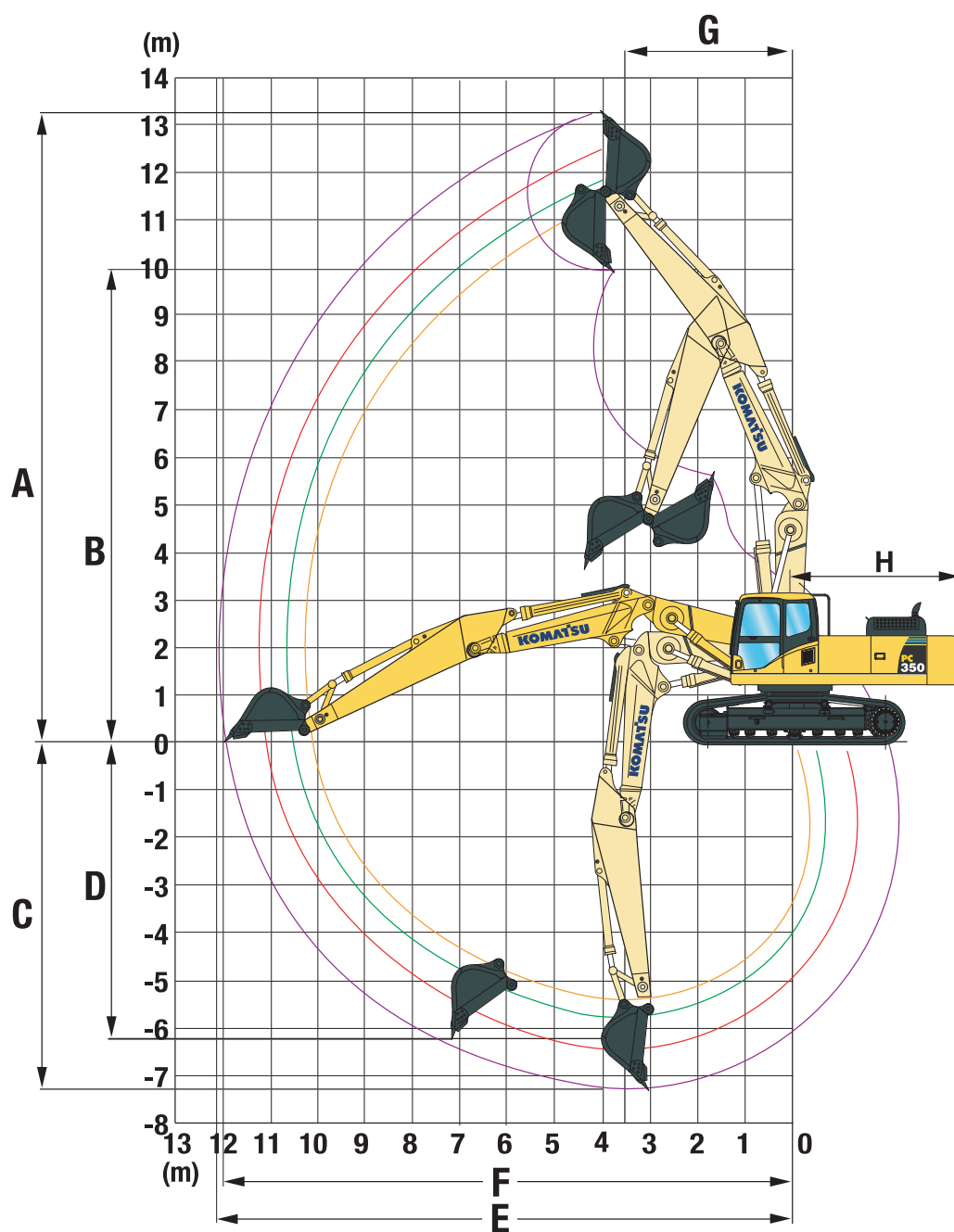





BRACCIO POSIZIONATORE

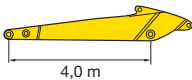

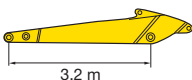
AVAMBRACCIO	2,2 m	2,6 m	3,2 m	4,0 m
A Altezza max. di scavo	11.590 mm	12.080 mm	12.515 mm	13.260 mm
B Altezza max. di carico	8.345 mm	8.755 mm	9.195 mm	9.930 mm
C Profondità max. di scavo	5.425 mm	5.815 mm	6.435 mm	7.275 mm
D Profondità max. di scavo (parete verticale)	4.260 mm	4.860 mm	5.410 mm	6.240 mm
E Sbraccio max. di scavo	10.280 mm	10.710 mm	11.285 mm	12.120 mm
F Sbraccio max. di scavo al piano terra	10.075 mm	10.515 mm	11.100 mm	11.950 mm
G Raggio minimo di rotazione anteriore	3.095 mm	3.160 mm	3.120 mm	3.540 mm
H Raggio d'ingombro posteriore	3.405 mm	3.405 mm	3.405 mm	3.405 mm

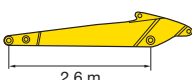
Capacità di sollevamento

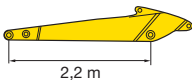
PC350LC-8 BRACCIO MONOBLOCCO

Avabraccio	A		7,5 m		6,0 m		4,5 m		3,0 m		1,5 m			
	B													
 4,0 m  1.014 kg 1,38 m ³	6,0 m	kg	*3.950	*3.950										
	4,5 m	kg	*4.000	3.800	*6.950	6.750								
	3,0 m	kg	*4.150	3.550	*7.850	6.400	*9.500	9.200	*12.800	*12.800				
	1,5 m	kg	*4.500	3.400	*8.650	6.050	*11.050	8.600	*15.750	13.400				
	0,0 m	kg	*5.050	3.450	*9.250	5.750	*12.000	8.100	*17.000	12.550				
	-1,5 m	kg	*5.850	3.650	9.150	5.550	*12.300	7.800	*17.000	12.150	*9.550	*9.550	*6.750	*6.750
	-3,0 m	kg	6.750	4.100	*9.100	5.500	*11.950	7.700	*16.200	12.150	*15.300	*15.300	*9.700	*9.700
	-4,5 m	kg	*6.750	5.000	*8.000	5.600	*10.700	7.800	*14.250	12.350	*19.750	*19.750	*14.700	*14.700
 3,2 m  1.014 kg 1,38 m ³	6,0 m	kg	*5.200	5.100	*7.150	6.800								
	4,5 m	kg	*5.350	4.450	*7.700	6.550	*9.050	*9.050						
	3,0 m	kg	*5.650	4.100	*8.500	6.250	*10.500	8.950	*14.800	14.050				
	1,5 m	kg	*6.200	3.950	*9.150	5.950	*11.800	8.400	*16.450	12.950				
	0,0 m	kg	6.550	4.000	9.350	5.750	*12.400	8.050	*17.250	12.400				
	-1,5 m	kg	7.050	4.300	9.200	5.600	*12.350	7.850	*16.750	12.300	*9.550	*9.550		
	-3,0 m	kg	*7.550	4.950	*8.750	5.600	*11.950	7.900	*15.250	12.450	*17.650	*17.650		
	-4,5 m	kg	*7.350	6.400			*9.550	8.050	*12.600	12.600	*16.250	*16.250		
 2,6 m  1.014 kg 1,38 m ³	6,0 m	kg	*7.450	5.800	*7.850	6.700								
	4,5 m	kg	*7.600	5.000	*8.300	6.500	*9.900	9.350	*12.950	*12.950				
	3,0 m	kg	7.300	4.600	*9.000	6.200	*11.250	8.800	*15.450	13.600				
	1,5 m	kg	7.150	4.450	*9.500	5.950	*12.250	8.350						
	0,0 m	kg	7.300	4.500	9.400	5.800	*12.550	8.050	*14.700	12.400				
	-1,5 m	kg	7.950	4.900	9.300	5.700	*12.200	7.950	*16.100	12.450				
	-3,0 m	kg	*7.950	5.800	*8.100	5.800	*10.950	8.000	*14.200	12.650	*17.050	*17.050		
	-4,5 m	kg	*7.350	*7.350			*8.250	*8.250	*10.950	*10.950	*13.000	*13.000		
 2,2 m  1.014 kg 1,38 m ³	6,0 m	kg	*8.300	6.500	*8.200	6.600	*9.050	*9.050						
	4,5 m	kg	*8.200	5.500	*8.550	6.400	*10.200	9.200	*13.750	*13.750				
	3,0 m	kg	8.000	5.000	*9.150	6.150	*11.500	8.700						
	1,5 m	kg	7.750	4.800	9.500	5.900	*12.350	8.250						
	0,0 m	kg	8.000	4.950	9.350	5.750	*12.500	7.950						
	-1,5 m	kg	*8.650	5.400	*9.200	5.700	*11.950	7.900	*15.400	12.450				
	-3,0 m	kg	*8.550	6.550			*10.500	8.050	*13.350	12.550	*14.700	*14.700		
	-4,5 m	kg	*7.700	*7.700			*6.500	*6.500	*9.800	*9.800				

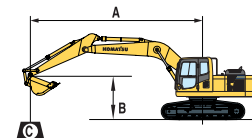

A – Sbraccio dal centro di rotazione
B – Altezza perno benna

C – Capacità di sollevamento - con benna, leverismi e cilindro

– Capacità in linea







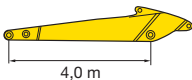

– Capacità laterale

– Capacità alla massima distanza

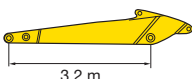
Quando la benna, i leverismi o il cilindro vengono rimossi, le capacità di sollevamento possono essere aumentate dei loro rispettivi pesi. I valori riportati comprendono il peso della benna, del relativo cinematisimo e del relativo martinetto idraulico.

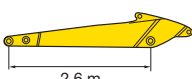
Pattini 700 mm

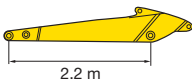
PC350LC-8 BRACCIO POSIZIONATORE

Avabraccio	A		9,0 m		7,5 m		6,0 m		4,5 m		3,0 m			
	B													
 4,0 m  1.014 kg 1,38 m ³	7,5 m	kg	3.400*	3.400*	4.050*	4.050*	6.350*	6.350*						
	6,0 m	kg	3.250*	3.250*	6.150*	4.900	6.550*	6.550*	6.850*	6.850*				
	4,5 m	kg	3.250*	3.250*	6.400*	4.800	7.150*	6.700	8.350*	8.350*	8.850*	8.850*		
	3,0 m	kg	3.350*	3.300	6.800	4.600	7.900*	6.350	9.650*	9.150	13.100*	13.100*		
	1,5 m	kg	3.550*	3.200	7.150	4.400	8.650*	5.950	11.050*	8.500	15.700*	13.250		
	0,0 m	kg	3.900*	3.250	7.000	4.200	9.150*	5.650	11.900*	8.000	16.800*	12.350		
	-1,5 m	kg	4.400*	3.450	6.850	4.100	9.100	5.500	12.100*	7.700	16.700*	12.000	8.250*	8.250*
	-3,0 m	kg			6.800*	4.100	8.950*	5.450	11.650*	7.650	15.750*	12.000		
 3,2 m  1.014 kg 1,38 m ³	7,5 m	kg	4.550*	4.550*			7.200*	6.800	7.650*	7.650*				
	6,0 m	kg	4.350*	4.350*	4.500*	4.500*	7.300*	6.750	8.150*	8.150*	8.650*	8.650*		
	4,5 m	kg	4.400*	4.150	6.950*	4.650	7.800*	6.500	9.300*	9.300*	11.850*	11.850*	17.000*	17.000*
	3,0 m	kg	4.550*	3.850	7.200*	4.500	8.500*	6.150	10.600*	8.850	14.300*	13.900		
	1,5 m	kg	4.900*	3.750	7.100	4.350	9.100*	5.850	11.750*	8.300	16.350*	12.800		
	0,0 m	kg	5.450*	3.800	7.000	4.250	9.300	5.650	12.250*	7.950	17.000*	12.250		
	-1,5 m	kg	6.400*	4.100	6.950	4.200	9.150	5.550	12.100*	7.750	16.350*	12.150		
	-3,0 m	kg					8.450*	5.550	11.150*	7.800				
 2,6 m  1.014 kg 1,38 m ³	7,5 m	kg	6.800*	6.800*				8.550*	8.550*					
	6,0 m	kg	6.550*	5.450			7.950*	6.650	8.950*	8.950*	10.800*	10.800*		
	4,5 m	kg	6.550*	4.700	6.600*	4.600	8.350*	6.400	10.050*	9.250	13.250*	13.250*		
	3,0 m	kg	6.800*	4.350	7.300	4.500	8.950*	6.150	11.250*	8.700				
	1,5 m	kg	6.900	4.250	7.150	4.400	9.400*	5.850	12.150*	8.250				
	0,0 m	kg	7.100	4.350	7.050	4.300	9.350	5.700	12.350*	7.950				
	-1,5 m	kg	7.400*	4.700			9.150*	5.650	11.900*	7.850	15.600*	12.250		
	-3,0 m	kg												
 2,2 m  1.014 kg 1,38 m ³	7,5 m	kg	8.700*	7.950				9.000*	9.000*	10.200*	10.200*			
	6,0 m	kg	8.250*	6.100			8.250*	6.550	9.350*	9.350*	11.600*	11.600*	15.700*	15.700*
	4,5 m	kg	8.050*	5.200			8.550*	6.350	10.350*	9.100	13.500*	13.500*		
	3,0 m	kg	7.650	4.750			9.150*	6.050	11.500*	8.550				
	1,5 m	kg	7.500	4.600	7.100	4.350	9.450	5.800	12.250*	8.100				
	0,0 m	kg	7.700	4.700			9.300	5.650	12.300*	7.850				
	-1,5 m	kg	8.000*	5.150			8.900*	5.650	11.650*	7.800	14.850*	12.250		
	-3,0 m	kg												

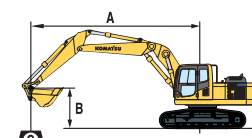

A – Sbraccio dal centro di rotazione
B – Altezza perno benna

C – Capacità di sollevamento - con benna, leverismi e cilindro

– Capacità in linea

– Capacità laterale

– Capacità alla massima distanza

Quando la benna, i leverismi o il cilindro vengono rimossi, le capacità di sollevamento possono essere aumentate dei loro rispettivi pesi. I valori riportati comprendono il peso della benna, del relativo cinematisimo e del relativo martinetto idraulico.

Pattini 700 mm

* Al limite idraulico. Capacità di sollevamento secondo SAE J1097. Il valore indicato è il minore tra l'87% della capacità di sollevamento al limite idraulico e il 75% della capacità di sollevamento al limite di stabilità.

PC350NLC-8 BRACCIO MONOBLOCCO

Avambraccio	A		7,5 m		6,0 m		4,5 m		3,0 m		1,5 m			
	B													
 1.014 kg 1,38 m³	6,0 m	kg	*3.950	3.900										
	4,5 m	kg	*4.000	3.400	*6.950	6.150								
	3,0 m	kg	*4.150	3.150	*7.850	5.800	*9.500	8.350	*12.800	*12.800				
	1,5 m	kg	*4.500	3.050	*8.650	5.450	*11.050	7.750	*15.750	12.000				
	0,0 m	kg	*5.050	3.050	9.200	5.150	*12.000	7.300	*17.000	11.200				
	-1,5 m	kg	*5.850	3.250	9.050	5.000	*12.300	7.000	*17.000	10.800	*9.550	*9.550	*6.750	*6.750
	-3,0 m	kg	6.650	3.650	8.950	4.900	*11.950	6.900	*16.200	10.800	*15.300	*15.300	*9.700	*9.700
-4,5 m	kg	*6.750	4.450	*8.000	5.000	*10.700	7.000	*14.250	11.000	*19.750	*19.750	*14.700	*14.700	
 1.014 kg 1,38 m³	6,0 m	kg	*5.200	4.600	*7.150	6.200								
	4,5 m	kg	*5.350	4.000	*7.700	5.950	*9.050	8.650						
	3,0 m	kg	*5.850	3.650	*8.500	5.650	*10.500	8.100	*14.800	12.650				
	1,5 m	kg	*6.200	3.550	*9.150	5.350	*11.800	7.600	*16.400	11.600				
	0,0 m	kg	6.450	3.600	9.200	5.150	*12.400	7.200	*17.250	11.100				
	-1,5 m	kg	6.950	3.850	9.050	5.000	*12.350	7.050	*16.750	10.950	*9.550	*9.550		
	-3,0 m	kg	*7.550	4.450	*8.750	5.050	*11.500	7.050	*15.250	11.100	*17.650	*17.650		
-4,5 m	kg	*7.350	5.750			*9.550	7.250	*12.600	11.350	*16.250	*16.250			
 1.014 kg 1,38 m³	6,0 m	kg	*7.450	5.250	*7.850	6.100								
	4,5 m	kg	*7.600	4.500	*8.300	5.900	*9.900	8.500	*12.950	*12.950				
	3,0 m	kg	7.200	4.100	*9.000	5.600	*11.250	7.950	*15.450	12.250				
	1,5 m	kg	7.050	4.000	9.450	5.350	*12.250	7.500						
	0,0 m	kg	7.200	4.050	9.250	5.200	*12.550	7.250	*14.700	11.050				
	-1,5 m	kg	7.850	4.400	9.150	5.100	*12.200	7.100	*16.100	11.100				
	-3,0 m	kg	*7.950	5.200	*8.100	5.200	*10.950	7.200	*14.200	11.300	*17.050	*17.050		
-4,5 m	kg	*7.350	7.100			*8.250	7.500	*10.950	*10.950	*13.000	*13.000			
 1.014 kg 1,38 m³	6,0 m	kg	*8.300	5.900	*8.200	6.000	*9.050	8.850						
	4,5 m	kg	*8.200	5.000	*8.550	5.800	*10.200	8.350	*13.750	13.150				
	3,0 m	kg	7.850	4.500	*9.150	5.500	*11.500	7.850						
	1,5 m	kg	7.650	4.350	9.400	5.300	*12.350	7.400						
	0,0 m	kg	7.900	4.450	9.200	5.150	*12.500	7.150						
	-1,5 m	kg	*8.650	4.850	*9.150	5.100	*11.950	7.100	*15.400	11.150				
	-3,0 m	kg	*8.550	5.900			*10.500	7.200	*13.350	11.350	*14.700	*14.700		
-4,5 m	kg	*7.700	*7.700			*6.500	*6.500	*9.800	*9.800					

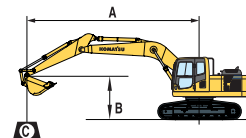

A - Sbraccio dal centro di rotazione
B - Altezza perno benna

C - Capacità di sollevamento - con benna, leverismi e cilindro

- Capacità in linea

- Capacità laterale

- Capacità alla massima distanza

Quando la benna, i leverismi o il cilindro vengono rimossi, le capacità di sollevamento possono essere aumentate dei loro rispettivi pesi. I valori riportati comprendono il peso della benna, del relativo cinematismo e del relativo martinetto idraulico.

Pattini 600 mm

PC350NLC-8 BRACCIO POSIZIONATORE

Avambraccio	A		9,0 m		7,5 m		6,0 m		4,5 m		3,0 m			
	B													
 1.014 kg 1,38 m³	7,5 m	kg	3.400*	3.400*	4.050*	4.050*	6.300*	6.300*						
	6,0 m	kg	3.250*	3.250*	6.100*	4.450	6.500*	6.350	6.850*	6.850*				
	4,5 m	kg	3.250*	3.150	6.350*	4.300	7.050*	6.050	8.300*	8.300*	8.850*	8.850*		
	3,0 m	kg	3.350*	2.900	6.700*	4.100	7.850*	5.700	9.600*	8.250	12.950*	12.950		
	1,5 m	kg	3.550*	2.800	7.050	3.900	8.550*	5.300	10.900*	7.600	15.550*	11.750		
	0,0 m	kg	3.900*	2.800	6.850	3.700	9.050*	5.000	11.750*	7.100	16.550*	10.850		
	-1,5 m	kg	4.400*	3.000	6.700	3.600	8.950	4.800	11.900*	6.750	16.500*	10.500	8.250*	8.250*
-3,0 m	kg			6.700*	3.600	8.800*	4.750	11.500*	6.700	15.500*	10.500			
 1.014 kg 1,38 m³	7,5 m	kg	4.550*	4.550*			7.150*	6.200	7.600*	7.600*				
	6,0 m	kg	4.350*	4.250	4.500*	4.200	7.250*	6.100	8.100*	8.100*	8.650*	8.650*		
	4,5 m	kg	4.400*	3.700	6.850*	4.150	7.700*	5.850	9.250*	8.550	11.800*	11.800*	16.900*	16.900*
	3,0 m	kg	4.550*	3.400	7.150*	4.000	8.400*	5.500	10.500*	7.950	14.150*	12.450		
	1,5 m	kg	4.900*	3.250	6.950	3.850	9.000*	5.200	11.600*	7.400	16.150*	11.300		
	0,0 m	kg	5.450*	3.300	6.850	3.700	9.100	5.000	12.050*	7.000	16.750*	10.750		
	-1,5 m	kg	6.400*	3.600	6.800	3.650	8.950	4.850	11.900*	6.800	16.100*	10.650		
-3,0 m	kg					8.300*	4.900	10.950*	6.850					
 1.014 kg 1,38 m³	7,5 m	kg	6.800*	6.200				8.500*	8.500*					
	6,0 m	kg	6.550*	4.900			7.850*	6.000	8.900*	8.900*	10.750*	10.750*		
	4,5 m	kg	6.550*	4.200	6.600*	4.100	8.250*	5.800	9.950*	8.350	13.150*	13.150*		
	3,0 m	kg	6.800*	3.850	7.150	4.000	8.850*	5.450	11.150*	7.800				
	1,5 m	kg	6.750	3.700	7.000	3.850	9.300*	5.200	12.000*	7.300				
	0,0 m	kg	6.900	3.800	6.900	3.800	9.150	5.000	12.200*	7.000				
	-1,5 m	kg	7.300*	4.150			9.050*	4.950	11.750*	6.900	15.350*	10.750		
-3,0 m	kg													
 1.014 kg 1,38 m³	7,5 m	kg	8.650*	7.200				8.900*	8.900*	10.200*	10.200*			
	6,0 m	kg	8.150*	5.500			8.150*	5.900	9.250*	8.750	11.550*	11.550*	15.700*	15.700*
	4,5 m	kg	7.950*	4.650			8.450*	5.700	10.250*	8.200	13.400*	13.000		
	3,0 m	kg	7.500	4.200			9.000*	5.400	11.350*	7.650				
	1,5 m	kg	7.350	4.050	6.950	3.850	9.300	5.150	12.050*	7.200				
	0,0 m	kg	7.500	4.150			9.100	5.000	12.100*	6.950				
	-1,5 m	kg	7.850*	4.550			8.800*	4.950	11.450*	6.900	14.600*	10.750		
-3,0 m	kg													

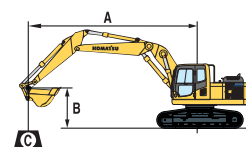

A - Sbraccio dal centro di rotazione
B - Altezza perno benna

C - Capacità di sollevamento - con benna, leverismi e cilindro

- Capacità in linea

- Capacità laterale

- Capacità alla massima distanza

Quando la benna, i leverismi o il cilindro vengono rimossi, le capacità di sollevamento possono essere aumentate dei loro rispettivi pesi. I valori riportati comprendono il peso della benna, del relativo cinematismo e del relativo martinetto idraulico.

Pattini 600 mm

* Al limite idraulico. Capacità di sollevamento secondo SAE J1097. Il valore indicato è il minore tra l'87% della capacità di sollevamento al limite idraulico e il 75% della capacità di sollevamento al limite di stabilità.

Super Long Front

ATTREZZATURE

Braccio	
Lunghezza (a).....	12.430 mm
Altezza (b)	1.745 mm
Peso.....	4.650 kg
Avambraccio	
Lunghezza (c).....	10.700 mm
Altezza (d)	1.080 mm
Peso.....	2.550 kg

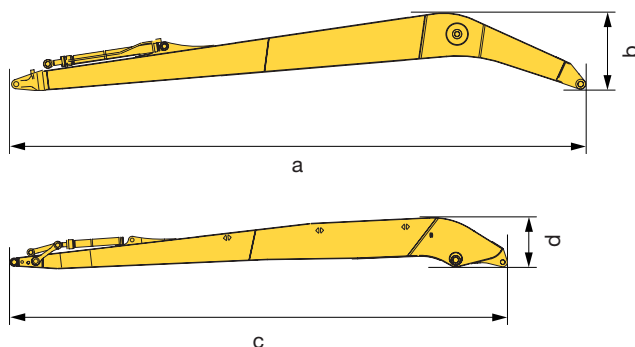

DIMENSIONI DI TRASPORTO

M	Lunghezza di trasporto	17.220 mm
N	Lunghezza di trasporto a terra	14.475 mm
O	Altezza (all'estremità del braccio)	3.405 mm

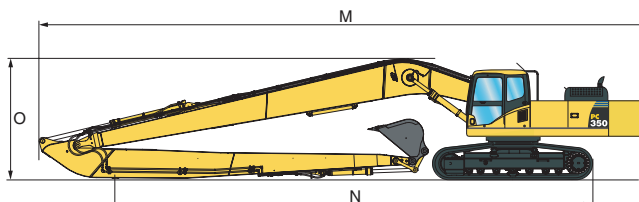

MAX. CAPACITA' E PESO DELLA BENNA

		Benna impiego generale	
Larghezza benna max.		955 mm	
Peso specifico materiale fino a 1,2 t/m ³		0,63 m ³	600 kg
Peso specifico materiale fino a 1,5 t/m ³		0,54 m ³	600 kg
Peso specifico materiale fino a 1,8 t/m ³		0,47 m ³	575 kg
		Benna pulizia fossi	
Larghezza benna max.		2.100 mm	
Peso specifico materiale fino a 1,2 t/m ³		* 1.300 kg	
Peso specifico materiale fino a 1,5 t/m ³		* 1.300 kg	
Peso specifico materiale fino a 1,8 t/m ³		-	

* Carico massimo al termine dell'avambraccio (benna + carico utile)

Max. capacità e peso secondo ISO 10567:2007.

Per ulteriori informazioni contattare il Concessionario Komatsu competente per il territorio.

PESO OPERATIVO (VALORI INDICATIVI)

		PC350LC-8	
Pattini a tre costole		Peso operativo	Pressione specifica
700 mm		41.210 kg	0,59 kg/cm ²
800 mm		41.590 kg	0,59 kg/cm ²
850 mm		41.780 kg	0,59 kg/cm ²

Peso operativo inclusi braccio super long front, benna, operatore, lubrificanti, liquidi, serbatoio carburante pieno e attrezzatura std.

Diagramma di scavo PC350LC-8 Super Long Front

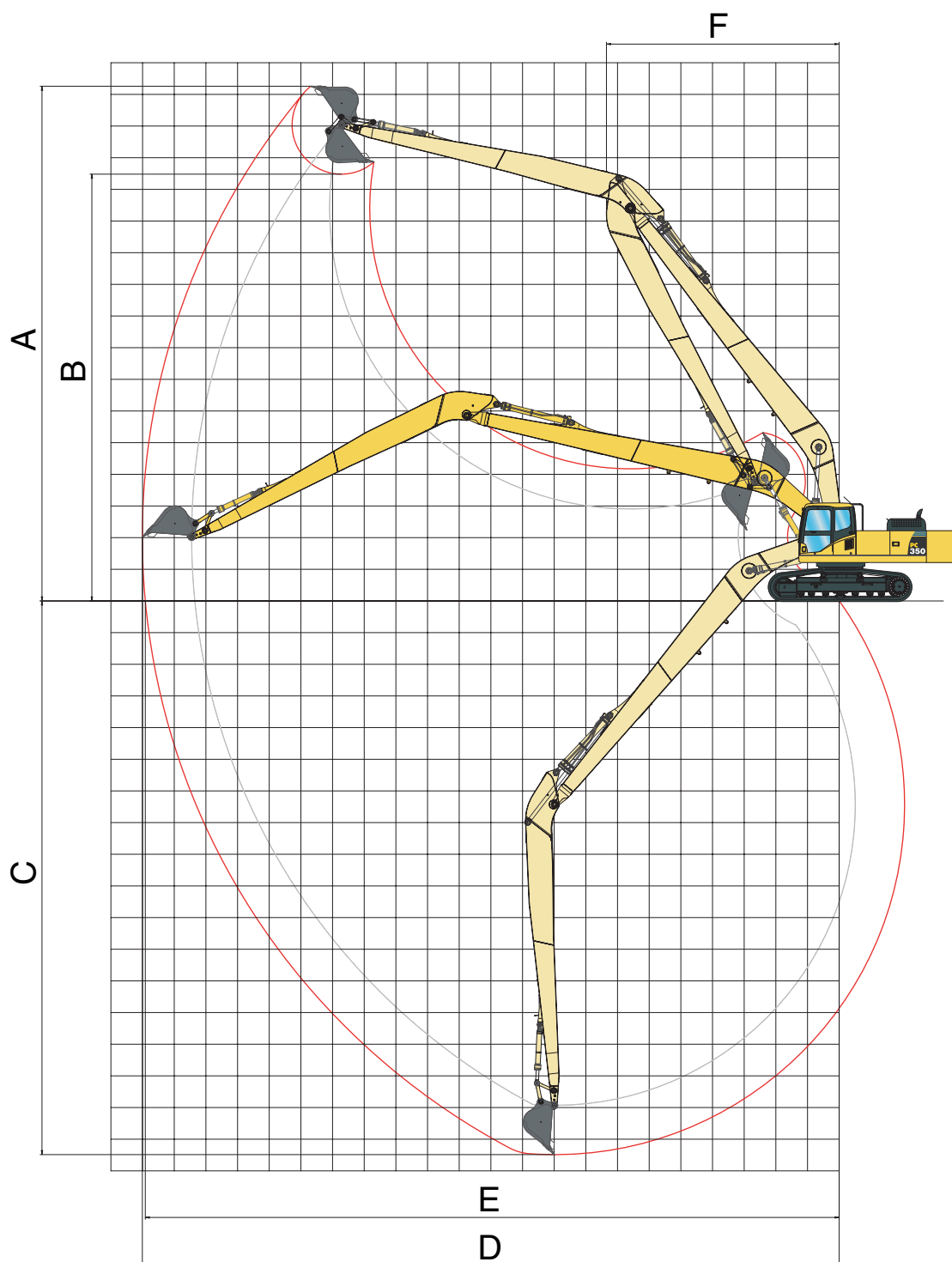



SUPER LONG FRONT

A	Altezza max. di scavo	16.260 mm
B	Altezza max. di carico	13.480 mm
C	Profondità max. di scavo	17.485 mm
D	Sbraccio max. di scavo	22.010 mm
E	Sbraccio max. di scavo al piano terra	21.915 mm
F	Raggio minimo di rotazione anteriore	7.350 mm

Super Long Front

Capacità di sollevamento PC350LC-8 Super Long Front







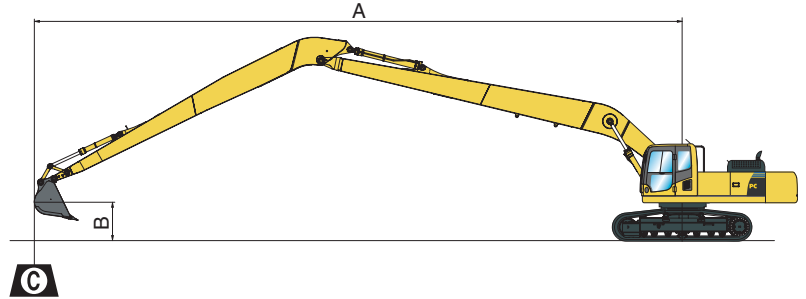





- A – Sbraccio dal centro di rotazione
- B – Altezza perno benna
- C – Capacità di sollevamento con benna (450 kg)

-  – Capacità in linea
-  – Capacità laterale
-  – Capacità alla massima distanza

Quando la benna, i leverismi o il cilindro vengono rimossi, le capacità di sollevamento possono essere aumentate dei loro rispettivi pesi. I valori riportati comprendono il peso della benna, del relativo cinematismo e del relativo martinetto idraulico.



Pattini 800 mm

A			20,0 m		16,0 m		12,0 m		8,0 m		4,0 m	
												
12,0 m kg	800 *	800 *										
8,0 m kg	800 *	800 *			1.750 *	1.750 *						
4,0 m kg	900 *	900 *			2.050 *	2.050 *	2.700 *	2.700 *				
0,0 m kg	1.050 *	1.050	1.750 *	1.200	2.300 *	2.050	3.350 *	3.350 *	5.650 *	5.650 *	3.000 *	3.000 *
-4,0 m kg	1.400 *	1.100			2.500 *	1.750	3.750 *	2.900	6.350 *	5.200	4.050 *	4.050 *
-8,0 m kg	1.850 *	1.300			2.450 *	1.650	3.750 *	2.700	6.150 *	5.000	5.150 *	5.150 *
-12,0 m kg	1.950 *	1.900							5.050 *	5.050 *	8.950 *	8.950 *

* Al limite idraulico. Capacità di sollevamento secondo SAE J1097. Il valore indicato è il minore tra l'87% della capacità di sollevamento al limite idraulico e il 75% della capacità di sollevamento al limite di stabilità. La tabella delle capacità di sollevamento è da intendersi come una guida generica, la macchina non è adatta agli usi tipici di una gru.



Escavatore idraulico

PC350LC/NLC-8

Equipaggiamento standard ed a richiesta

MOTORE

Motore Komatsu SAA6D114E-3, turbodiesel, Common Rail, postrefrigerato, conforme alle normative EU Stage IIIA/EPA Tier III	●
Ventola aspirante con schermatura per prevenire l'intasamento del radiatore	●
Preriscaldamento automatico del motore	●
Protezione contro il surriscaldamento del motore	●
Indicatore livello carburante	●
Deceleratore automatico	●
Chiave di avviamento motore	●
Possibilità di inserimento password per l'avviamento del motore	●
Alternatore 24 V/60 A	●
Motorino di avviamento 24 V/11 kW	●
Batterie 2 x 12 V/140 Ah	●
Filtro diesel particolato	○

IMPIANTO IDRAULICO

Circuito idraulico HydrauMind, con Sistema Load Sensing a Centro Chiuso (CLSS)	●
Regolazione elettronica combinata delle pompe idrauliche e del motore diesel (PEMC)	●
5 modalità di lavoro: Power, Economy, Breaker (Martello), Attachment (Accessori) e Lifting (Sollevamento)	●
Funzione PowerMax	●
Joystick PPC con 3 pulsanti per azionamento braccio, avambraccio, benna e rotazione. Comandi proporzionali integrati nel joystick per linee ausiliarie	●
Predisposizione per attacco rapido idraulico (senza Super Long Front)	●
1 circuito idraulico supplementare (standard con Super Long Front)	○
Funzioni idrauliche supplementari (senza Super Long Front)	○

SOTTOCARRO CINGOLATO

Pararulli inferiori	●
Protezioni sottocarro	●
Carro in versione LC/NLC	○
Pattini a tre costole da 600, 700, 800, 850 mm	○
Pararulli inferiori completi	○

CABINA

Cabina SpaceCab™ con struttura di sicurezza rinforzata, pressurizzata e completamente isolata, montata su sospensioni viscose, con vetri di sicurezza colorati, ampia superficie trasparente sul tetto con parasole, parabrezza anteriore apribile a scomparsa con dispositivo di bloccaggio, parabrezza inferiore smontabile, tergicristallo anteriore con intermittenza, tendina avvolgibile, accendisigari, posacenere, ripiano bagagli, tappetino	●
Sedile ammortizzato riscaldato con supporto lombare, braccioli regolabili in altezza e cintura di sicurezza avvolgibile	●
Climatizzatore automatico	●
Alimentazione 12 V	●
Porta bottiglie e porta documenti	●
Box caldo-freddo	●
Autoradio	●
Tergicristallo parabrezza inferiore	○
Visore parapioggia (senza OPG)	○

SERVIZIO E MANUTENZIONE

Spurgo automatico dell'impianto combustibile	●
Filtro aria a doppio elemento con eiettore automatico e indicatore d'intasamento elettronico	●
KOMTRAX™ - Sistema di monitoraggio Komatsu via satellite	●
Monitor a colori multifunzione con sistema di controllo e gestione EMMS	●
Dotazione d'uso	●
Impianto di lubrificazione centralizzato ad azionamento automatico	○
Punti di servizio	○

ATTREZZATURE

Braccio monoblocco	○
Braccio posizionatore	○
Braccio principale ed avambraccio Super Long Front (22 m)	○
Avambraccio da 2,2 m; 2,6 m; 3,2 m; 4,0 m	○
Occhione per sollevamento sul leverismo benna	○
Benne Komatsu	○
Martelli idraulici Komatsu	○

DISPOSITIVI DI SICUREZZA

Telecamera posteriore	●
Avvisatore acustico	●
Dispositivo di segnalazione sovraccarico	●
Serrature di sicurezza per tappo gasolio e cofani	●
Allarme acustico di traslazione	●
Valvole di sicurezza per il braccio principale	●
Ampi corrimano e specchietti retrovisori	●
Interruttore generale impianto elettrico	●
Valvola di sicurezza avambraccio (senza Super Long Front)	○
Protezione frontale della cabina	○
Protezione superiore della cabina "OPG Livello 2 - (FOPS)"	○

TRASLAZIONE

Traslazione a 3 velocità con scalata automatica, riduttori finali epicicloidali con freni di parcheggio	●
Comandi PPC per la traslazione e lo sterzo con leve e pedali	●

SISTEMA DI ILLUMINAZIONE

Luci di lavoro: 2 sulla torretta, 1 sul braccio (sinistra)	●
Luci di lavoro addizionali: 4 sul tetto della cabina (anteriore), 1 sul tetto della cabina (posteriore), 1 sul braccio (destra), 1 sul contrappeso (posteriore), faro rotante	○

ALTRE DOTAZIONI

Contrappeso standard	●
Contrappeso maggiorato (con Super Long Front)	●
Lubrificazione centralizzata per ralla e perni	●
Pompa rifornimento carburante elettrica con arresto automatico	●
Schemi e decalco a colori	●
Catalogo ricambi e manuale d'uso e manutenzione	●
Olio biodegradabile per l'impianto idraulico	○
Verniciatura speciale	○

Altre dotazioni a richiesta

- equipaggiamento standard
- equipaggiamento a richiesta

KOMATSU

Komatsu Europe International NV

Mechelsesteenweg 586
B-1800 VILVOORDE (BELGIUM)
Tel. +32-2-255 24 11
Fax +32-2-252 19 81
www.komatsu.eu

Il vostro partner Komatsu:

Komatsu Italia S.p.A.

Via Atheste 4
35042 - Este (PD)
Tel. +39 0429 616 111
Fax +39 0429 616 177
www.komatsu.it

UHSS12405 09/2010

Materials and specifications are subject to change without notice.
KOMATSU is a trademark of Komatsu Ltd. Japan.