

We build a better future

**Robex**

**520LC-9**

Equipaggiato con motore Tier 3



\*La foto potrebbe includere equipaggiamento optional.

## Il piacere di lavorare

Un operatore gratificato lavoro svolge un lavoro migliore. Ecco perché alla Hyundai Heavy Industries facciamo il possibile perché ciò accada. Abbiamo infatti accorpato in un unico prodotto di alta qualità le preferenze degli operatori, una maggior precisione e prestazioni durevoli. Con le macchine movimento terra Hyundai serie 9, il tempo vola e lavorare è un vero piacere!



\*La foto non include gli aggiamenti opzionali.

---

## Controllo completo della macchina

---

### Sottocarro robusto

Catena cingoli con guarnizioni in poliuretano / Protezione cingoli / Confortevoli gradini imbullonati / Grandi arresti rulli superiori / Regolatori a grasso per i cingoli

### Tecnologia del motore

Motore Cummins Tier III QSM11 potente ed affidabile, con economia di carburante.  
Combustione pulita ed efficiente, a controllo elettronico.  
Bassa rumorosità / Prevenzione automatica surriscaldamento motore / Funzione antiavviamento.

### Miglioramenti dell'impianto idraulico

Nuovo impianto idraulico brevettato per la massima manovrabilità / Distribuzione principale migliorata per una maggiore efficienza e un funzionamento più fluido / Priorità automatica braccio principale o brandeggio a garanzia della massima velocità / Incremento automatico della potenza / Migliore rigenerazione braccio principale e basculante per una maggiore velocità e una migliore efficienza.

### Vano pompe

Pompe a pistoni assiali potenti ed affidabili, progettate da Kawasaki.  
Blocco solenoidi compatto per controllare: 2 velocità di traslazione, incremento di potenza, priorità braccio principale, blocco sicurezza, controllo rigenerazione braccio basculante, controllo valvole con escursione logica.

### Cabina operatore migliorata

#### Visibilità migliorata

Cabina più grande con visibilità migliorata / Tettuccio trasparente per una migliore visibilità e ventilazione.  
Grande finestrino destro per una migliore visibilità alla base del braccio principale.  
Tutti i finestrini sono dotati di vetri di sicurezza.  
Aletta parasole che offre una maggiore praticità all'operatore / Giuntura ridotta finestrino anteriore per migliorare la visibilità.

#### Costruzione rigida della cabina

Nuova costruzione tubolare in acciaio per una maggiore sicurezza dell'operatore, una migliore protezione e una maggiore durata.  
Nuovo meccanismo vetro anteriore con sistema elastico.

#### Sedile e console migliorati

Joystick ergonomici equipaggiati con pulsanti ausiliari per accessori.  
Sospensioni meccaniche di serie con riscaldatore o sospensioni pneumatiche optional.  
Nuove console con joystick – regolabili in altezza.  
Braccioli regolabili - per il massimo comfort.

#### Avanzato pannello strumenti a colori da 7"

Nuovo schermo LCD a colori con strumentazione digitale per temperatura olio idraulico, temperatura refrigerante e livello carburante. L'interruttore a leva semplifica le regolazioni e la diagnostica. Nuova telecamera posteriore integrata nel pannello strumenti.  
3 modalità di potenza: Power / Standard / Economy, 3 modalità di lavoro: scavo / martello / frantumatore, modalità utente per salvare le preferenze operatore. Migliori funzionalità di autodiagnostica con accesso remoto attraverso il sistema Hi-Mate. Una o due portate della pompa per accessori optional, selezionabili attraverso il pannello strumenti / Sistema antifurto con password.  
La velocità del braccio principale e la rigenerazione del braccio basculante si possono regolare attraverso il pannello strumenti.  
Incremento automatico della potenza in modalità Power – attivazione mediante pannello strumenti.  
Condizionatore d'aria e riscaldatore con controllo automatico della climatizzazione.  
Hi-mate (sistema di gestione remota) permette al proprietario della macchina di verificarne le prestazioni e l'ubicazione, nonché di accedere ai dati diagnostici a distanza mediante una qualsiasi connessione a Internet.

## Preferenze

Un operatore che configura la macchina in funzione delle proprie esigenze, svolge un lavoro migliore. La serie 9 soddisfa le esigenze dell'operatore in termini di comfort, facilità d'uso e manovrabilità. Il cruscotto con schermo da 7 pollici e interruttore a leva costituisce il centro di comando per le preferenze dell'operatore.



\*La foto potrebbe includere equipaggiamento optional.



### Cabina spaziosa con eccellente visibilità

La cabina è spaziosa ed ergonomica, con bassi livelli di rumorosità ed un'elevata visibilità. Si è prestata particolare attenzione alla realizzazione di un abitacolo luminoso, aperto e pratico, con un'ottima visibilità in tutte le direzioni. L'ambiente operatore perfettamente equilibrato assicura la massima sicurezza nel lavoro.

## Comfort operatore

In una cabina serie 9 è possibile regolare il sedile, la console e i braccioli, impostandoli secondo le proprie esigenze. La posizione e l'altezza del sedile e della console si possono regolare insieme o indipendentemente l'uno dall'altra. Un sistema di condizionamento dell'aria completamente automatico e di elevata capacità mantiene costante la temperatura.



## Lavorare senza stress

Il lavoro è abbastanza stressante di per sé, per cui l'ambiente di lavoro dovrebbe diminuire la fatica che ne deriva. La serie 9 di Hyundai offre un abitacolo migliorato, più spazio e un sedile confortevole per ridurre lo stress per l'operatore. Un efficace sistema di controllo della climatizzazione consente all'operatore di impostare la temperatura preferita. Un avanzato impianto audio con lettore CD, stereo AM/FM e funzionalità MP3, oltre a telecomandi, è stato installato per consentire l'ascolto dei brani musicali preferiti. L'operatore può persino telefonare grazie alla funzionalità vivavoce del telefono.



## Pannello strumenti di facile utilizzo

L'avanzato pannello strumenti con schermo a colori LCD da 7 pollici e interruttore a leva consente all'operatore di impostare le proprie preferenze. La scelta della modalità potenza o lavoro, l'autodiagnostica, la telecamera posteriore optional, l'elenco controlli per la manutenzione, la sicurezza all'avvio della macchina e le funzioni video sono integrate nel pannello strumenti rendendo in tal modo la macchina più versatile e aumentando la produttività dell'operatore.



# Precisione

Un operatore che è in sintonia con la propria macchina, ottiene il massimo dal proprio lavoro. La serie 9 offre un'elevata precisione integrando efficienti circuiti idraulici con una visuale migliore, e quindi un minor livello di stress. L'innovativo impianto idraulico Negativo integra una tecnologia d'avanguardia con una migliore risposta.



\*La foto potrebbe includere equipaggiamento optional.

## Potenza controllata da computer

L'avanzato sistema CAPO (Computer Aided Power Optimization) mantiene la potenza del motore e della pompa a livelli ottimali. Molteplici selezioni di modalità possono essere attivate per applicazioni specifiche, mantenendo alte prestazioni e riducendo il consumo di carburante.

Altre caratteristiche includono la decelerazione automatica e l'incremento di potenza. Lo schermo LCD monitora la velocità del motore, oltre alla temperatura del refrigerante e dell'olio idraulico, grazie alle funzionalità autodiagnostiche, visualizzando gli eventuali codici di errore. L'operatore può impostare le proprie preferenze per consentire la priorità al braccio principale o al brandeggio, selezionare la modalità Power e gli strumenti di lavoro optional con la semplice pressione di un pulsante.

### Modalità Power

Tre efficienti modalità Power offrono all'operatore una potenza del motore e una velocità degli accessori su misura, con in più la possibilità di risparmiare carburante. La modalità Power massimizza la velocità e la potenza della macchina, aumentando la produttività. La modalità Standard assicura una potenza fissa ridotta per prestazioni ottimali e una maggiore economia di carburante. La modalità Economy fornisce una portata e una potenza del motore precise in base alle condizioni di carico, ottimizzando l'efficienza e la manovrabilità.

### Modalità di lavoro

Attraverso le differenti modalità di lavoro, l'operatore può selezionare accessori a effetto semplice per lo scavo generale come un martello idraulico o accessori a doppio effetto come un frantumatore. Sul quadro strumenti si può impostare la portata.

### Modalità utente

Alcuni lavori richiedono una configurazione più precisa della macchina; alcuni operatori preferiscono impostazioni diverse. Con la modalità utente, l'operatore può personalizzare la velocità del motore, la potenza della pompa, la velocità al minimo e altre impostazioni.

## Miglioramenti dell'impianto idraulico



Per ottenere la massima precisione, Hyundai ha riprogettato l'impianto idraulico per offrire all'operatore la massima maneggevolezza e manovrabilità. Le valvole a bobina nella valvola di controllo sono progettate per fornire una portata più precisa a ciascuna funzione, con uno sforzo minore. Le valvole idrauliche migliorate, le pompe a pistoni a volume variabile, i comandi pilota "fine-touch" e le funzioni di traslazione migliorate aumentano l'efficienza dell'operatore. Nuove e migliori caratteristiche includono la rigenerazione del braccio principale e basculante,

la più efficiente tecnologia delle valvole di controllo e l'innovativa funzione di priorità tra braccio principale e brandeggio, a garanzia delle migliori prestazioni in qualsiasi applicazione.



### Priorità automatica braccio principale o brandeggio

Questa funzione intelligente adatta in modo ideale la portata idraulica delle funzioni braccio principale e brandeggio per l'applicazione richiesta. Il sistema CAPO avanzato monitora il funzionamento dei circuiti idraulici regolandone il bilanciamento per massimizzare prestazioni e produttività.

# Prestazioni

L'operatore che può fare affidamento sulla propria macchina, ottiene il massimo dal proprio lavoro. La serie 9 è sinonimo di prestazioni durevoli in termini di resistenza, velocità e affidabilità. La funzione di priorità automatica braccio principale/brandeggio determina spostamenti più rapidi e tempi di ciclo più brevi.



\*La foto potrebbe includere equipaggiamento optional.





## Protezione cingoli e regolatori

Le resistenti protezioni dei guidacingoli tengono i cingoli in posizione. La regolazione della tensione dei cingoli è semplificata grazie a regolatori a grasso e molle ammortizzatrici.

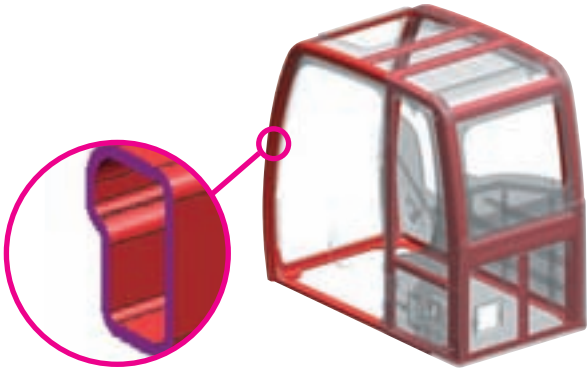

## Resistenza strutturale

La cabina della serie 9 è progettata con una struttura tubolare più sottile e resistente, aumentando la sicurezza e la visibilità. Componenti di acciaio ad alta resistenza e a bassa sollecitazione sono saldati a formare un telaio inferiore resistente e stabile. La resistenza strutturale è analizzata e collaudata secondo il metodo degli elementi finiti (FEM) e test di resistenza a lungo termine.

## Motore CUMMINS QSM11

Il motore diesel Cummins QSM11, conforme agli standard Tier III, a 6 cilindri, con turbocompressore, a 4 tempi, raffreddato ad acqua, è un motore potente e affidabile, ad alta efficienza e con un basso livello di emissioni.

## Per applicazioni pesanti

Il QSM11 di Cummins. Con elettronica avanzata. Coppia più elevata. Migliore risposta dell'acceleratore. Durata della manutenzione più breve. Intervalli di manutenzione più lunghi. Maggior risparmio di carburante. Minore rumorosità. Diagnostica. Prognostica. Protezione del motore e altro ancora. Il tutto allestito in ciò che noi chiamiamo sistema Quantum. Il QSM11 è stato costruito per tollerare gli ambienti di lavoro più impegnativi. I cuscinetti presentano una maggiore area superficiale per sopportare con maggior resistenza i carichi più elevati. Il collettore di scarico consente la dilatazione e la contrazione termica, eliminando le sollecitazioni di rottura del metallo. Il minor attrito nel cilindro attuatore di potenza assicura una maggiore durata ed un'erogazione di potenza più efficiente. Dal blocco strutturalmente rinforzato alla scatola del cambio di costruzione robusta, il QSM11 è stato costruito per durare più a lungo.

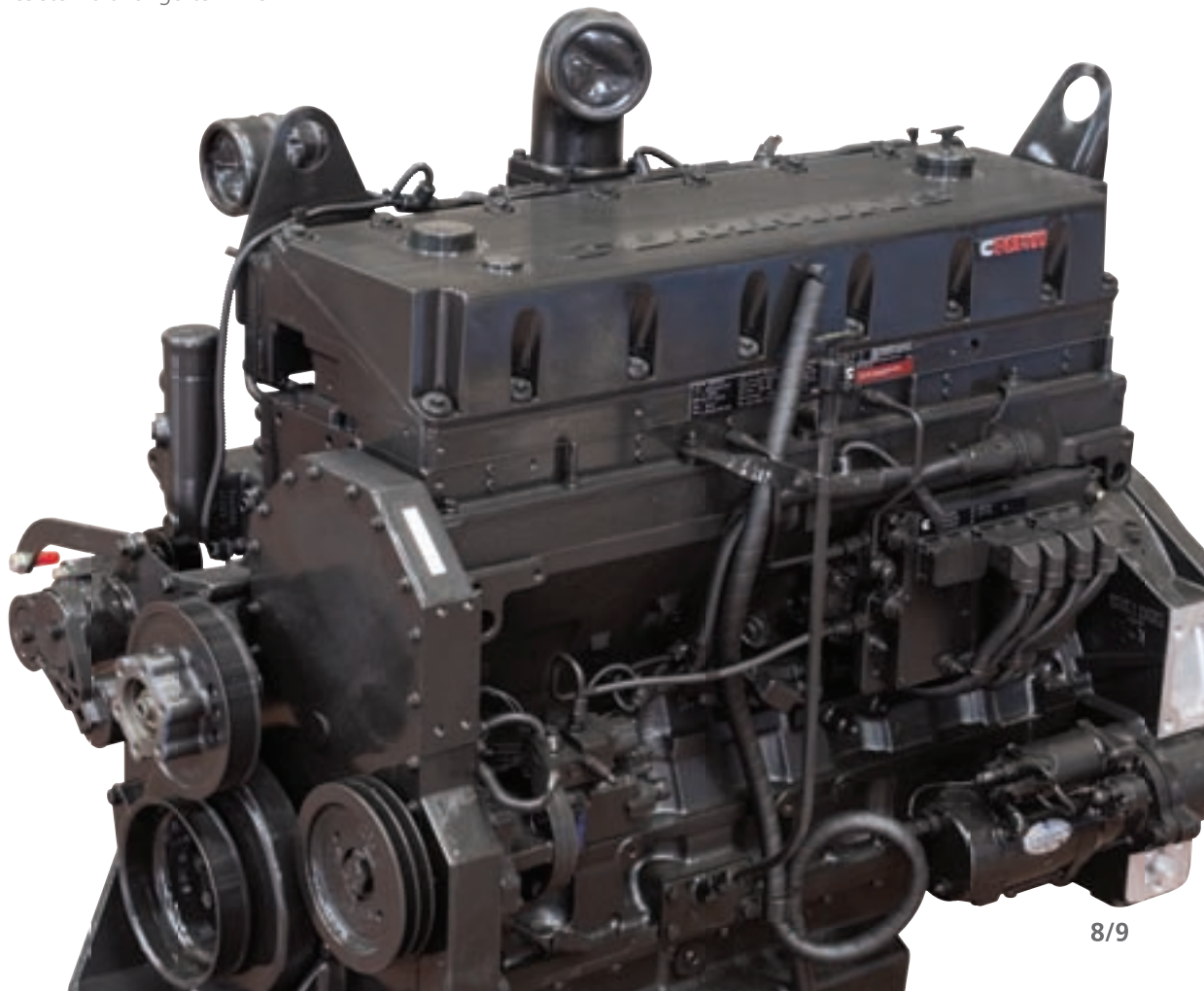

# Produttività

Un proprietario consapevole del fatto che con la sua macchina può realizzare considerevoli economie, è soddisfatto di possederla. Gli escavatori della serie 9 contribuiscono ad incrementare le attività in quanto macchine per movimento terra che consentono di risparmiare tempo, carburante, ricambi e costi. Il sistema di gestione remota permette inoltre ai proprietari delle macchine di seguirle, monitorarle e gestirle a distanza.



\*La foto potrebbe includere equipaggiamento optional.



## Hi-mate (sistema di gestione remota)

Hi-mate, il nuovo sistema di gestione remota sviluppato da Hyundai, che si avvale della tecnologia satellitare GPS, offre ai nostri clienti il massimo livello di assistenza e supporto al prodotto. Hi-mate permette al proprietario della macchina di verificarne le prestazioni e l'ubicazione, nonché di accedere ai dati diagnostici a distanza mediante una qualsiasi connessione a Internet.



## Risparmio di carburante

Gli escavatori della serie 9 sono stati sviluppati per lavorare di più consumando di meno. Innovazioni quali la ventola a frizione a velocità variabile, azionata idraulicamente, la prevenzione dei sovraccarichi, il sistema di decelerazione automatica in tre fasi e la nuova modalità Economy contribuiscono a risparmiare carburante ed a ridurre l'impatto sull'ambiente.

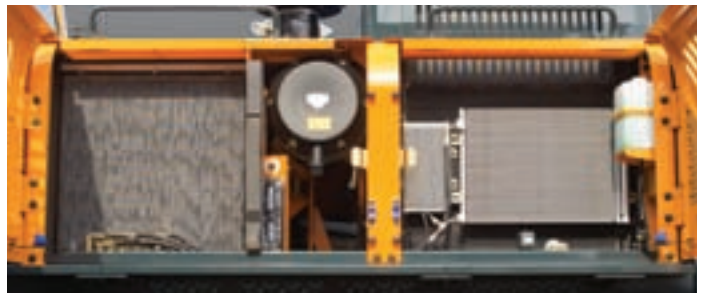

## Facilità di accesso

L'accesso da terra a filtri, raccordi di lubrificazione, fusibili, scarichi e componenti elettronici, unitamente ai vani ad ampia apertura, facilitano ai meccanici la manutenzione della serie 9.

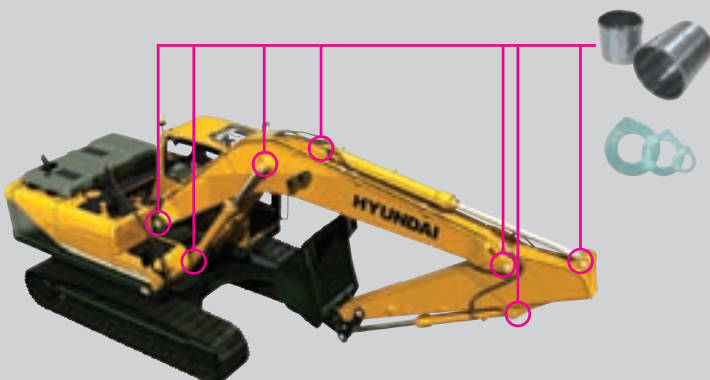

## Maggiore durata dei componenti

Nuove boccole di lunga durata sono progettate con intervalli di lubrificazione prolungati. Spessori polimerici resistenti all'usura riducono il rumore e l'usura delle boccole. Filtri idraulici a lunga durata durano fino a 1000 ore, mentre il nuovo olio idraulico a lunga durata va sostituito solo ogni 5000 ore.

# Caratteristiche

## MOTORE

MODELLO	CUMMINS QSM11		
Tipo	Diesel a 4 tempi, raffreddato ad acqua, 6 cilindri in linea, iniezione diretta, turbocompressore raffreddato ad aria, basse emissioni		
Potenza nominale al volano	SAE	J1995 (lorda)	357 HP (266 kW) / 1900 giri/min
		J1349 (netta)	342 HP (255 kW) / 1900 giri/min
	DIN	6271/1 (lorda)	362 PS (266 kW) / 1900 giri/min
		6271/1 (netta)	347 PS (255 kW) / 1900 giri/min
Coppia massima	170,8 kgf.m (1,235 lbf.ft) / 1400 giri/min		
Alesaggio x corsa	125 mm x 147 mm (4.92" x 5.79")		
Cilindrata	10800 cc (659 in <sup>3</sup> )		
Batterie	2 x 12V x 200AH		
Motore d'avviamento	24 V; 7,2 kW		
Alternatore	24 V; 70 Amp		

## IMPIANTO IDRAULICO

POMPA PRINCIPALE	
Tipo	Pompe tandem a pistoni assiali a cilindrata variabile
Capacità nominale	2 X 360 L/min (95.1 US gpm / 79.2 UK gpm)
Pompa ausiliaria per il circuito pilota	Pompa a ingranaggi
Sistema cross-sensing et sistema di economizzazione di carburante	

MOTORI IDRAULICI	
Spostamento	Motore a pistoni assiali a due velocità con valvola di comando del freno e freno di stazionamento
Rotazione	Motore a pistoni assiali con freno automatico

REGOLAZIONE VALVOLA DI SICUREZZA	
Impianti di lavoro	330 kgf/cm <sup>2</sup> (4690 psi)
Spostamento	345 kgf/cm <sup>2</sup> (4910 psi)
Amplificatore di potenza (braccio principale, braccio basculante, benna)	360 kgf/cm <sup>2</sup> (5120 psi)
Impianto di rotazione	285 kgf/cm <sup>2</sup> (4050 psi)
Circuito pilota	40 kgf/cm <sup>2</sup> (570 psi)
Valvola di servizio	Montata

CILINDRI IDRAULICI	
N° di cilindri alesaggio x corsa	Braccio principale : 2 - 170 x 1570 mm (6.7" x 61.8")
	Braccio basculante : 1 - 190 x 1820 mm (7.5" x 71.7")
	Benna : 1 - 170 x 1370 mm (6.7" x 53.9")

## TRAZIONI & FRENI

Metodo di trazione	Del tipo completamente idrostatico
Motore di trazione	Motore a pistoni assiali, a forma di scarpa
Sistema di riduzione	Riduzione a ingranaggio planetario
Massimo tiro barra di trazione	38500 kgf (84,800 lbf)
Massima velocità di spostamento (alto) / (basso)	5,0 km/hr (3.3 mph) / 3,2 km/hr (2.0 mph)
Gradualità	35° (70 %)
Freno di stazionamento	A umido, multidisco

## COMANDI

Le barre di comando pilota azionate a pressione e i pedali con leve staccabili forniscono una conduzione senza fatica.

Comando Pilota	Due barre di comando con una leva di sicurezza (sinistro): Rotazione e braccio basculante (destra): braccio principale e benna (modello ISO)
Spostamento e guida	Due leve con pedali
Farfalla del motore	Elettrica, tipo rotativo
Luci	Due luci montate sul braccio principale, una luce montata il vano batteria, una luce montata sotto la cabina, una luce montata sul contrappeso

## SISTEMA DI ROTAZIONE

Motore di rotazione	Motore a pistoni assiali
Riduzione della rotazione	Riduzione a ingranaggio planetario
Lubrificazione cuscinetto di rotazione	Bagno di grasso
Freno di rotazione	A umido, multidisco
Velocità di rotazione	9,0 giri/min

## CAPACITÀ RICAMBIO DI SERVIZIO

Rifornimento	litri	US gal	UK gal
Serbatoio del carburante	621	164	136.6
Impianto di raffreddamento	50,0	13.2	11.0
Carter olio motore	37,9	10.0	8.3
Impianto di rotazione	5,0	1.3	1.1
Trasmissione finale (su ciascun lato)	5,0	1.3	1.1
Impianto idraulico (serbatoio compreso)	380	100.4	83.6
Serbatoio fluido idraulico	262	69.2	57.6

## TELAIO

L'armatura centrale del tipo a X è saldata integralmente con le armature rinforzate dei cingoli a sezione cassone. Il telaio comprende rulli lubrificati, tenditori, regolatori dei cingoli con molla di assorbimento scosse, catena calibrata per rochetti e cingoli con pattini a costola di aggarramento doppia o tripla.

Armatura centrale	Del tipo a X
Armatura cingoli	Del tipo a cassone pentagonale
Nr. di pattini su ciascun lato	53
Nr. di rulli portanti per ciascun lato	3
Nr. di rulli dei cingoli per ciascun lato	9
Nr. di guide su ciascun lato	2

## PESO DI ESERCIZIO (APPROSSIMATO)

Peso di esercizio, comprendente braccio principale in un pezzo di 7060 mm (23' 2"), braccio basculante di 3380 mm (11' 1"), benna a pala rovescia a colmo SAE di 2,15 m<sup>3</sup> (2.81 yd<sup>3</sup>) lubrificante, refrigerante, serbatoio carburante pieno, serbatoio fluido idraulico e attrezzatura standard.

PESO COMPONENTE PRINCIPALE	
Struttura superiore	11210kg (24,710lb)
Contrappeso	10200kg (22,490lb)
Braccio principale (con cilindro del braccio basculante)	4140kg (9,130lb)

## PESO EN ORDINE DI MARCIA

Pattini	Peso en ordine di marcia		Pressione al suolo
	Larghezza mm (in)	kg (lb)	
A tre costole	600 mm (24")	51000 (112,430)	0,88 (12.51)
	700 mm (28")	51540 (113,630)	0,76 (10.81)
	750 mm (30")	51810 (114,220)	0,72 (10.24)
	800 mm (32")	52080 (114,820)	0,67 (9.53)
A due costole	600 mm (24")	51000 (112,430)	0,88 (12.51)
	700 mm (28")	51540 (113,630)	0,76 (10.81)

## BENNE

Le benne sono attacchi saldati integralmente di acciaio di alta resistenza.



1,00 (1.31)  
1,38 (1.80)



1,65 (2.16)  
2,15 (2.81)  
2,79 (3.65)

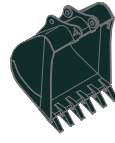

3,03 (3.96)



● 1,80 (2.35)  
● 3,20 (4.19)



■ 2,20 (2.88)

SAE-colma m³ (yd³)

Capacità m³ (yd³)		Larghezza mm (in)		Peso kg (lb)	Consiglio m (ft.in)					
SAE colma	CECE colma	Senza coltelli laterali	Con coltelli laterali		7,06 (23' 2") Braccio principale				6,55 (21' 6") Braccio principale	9,00 (29' 6") Braccio principale
					2,40 (7' 10") Braccio basculante	2,90 (9' 6") Braccio basculante	3,38 (11' 1") Braccio basculante	4,00 (13' 1") Braccio basculante	2,40 (7' 10") Braccio basculante	5,85 (19' 2") Braccio basculante
1,00 (1.31)	0,9 (1.17)	915 (36.0)	1065 (41.9)	1220 (2,690)	–	–	–	–	–	●
1,38 (1.80)	1,25 (1.63)	1100 (43.3)	1250 (49.2)	1420 (3,130)	–	–	–	–	–	■
1,65 (2.16)	1,48 (1.94)	1140 (44.9)	1290 (50.8)	1520 (3,350)	●	●	●	■	●	–
2,15 (2.81)	1,92 (2.51)	1415 (55.7)	1565 (61.6)	1740 (3,840)	●	●	■	▲	●	–
2,79 (3.65)	2,47 (3.23)	1760 (69.3)	1910 (75.2)	1960 (4,320)	■	■	▲	–	●	–
3,03 (3.96)	2,67 (3.49)	1890 (74.4)	2040 (80.3)	2090 (4,610)	▲	▲	–	–	■	–
■ 2,20 (2.88)	1,80 (2.35)	1840 (72.4)	–	2170 (4,780)	●	●	■	–	●	–
● 1,80 (2.35)	1,50 (1.96)	1560 (61.4)	–	2110 (4,650)	●	●	■	–	●	–
● 3,20 (4.19)	2,80 (3.66)	2095 (82.5)	–	2900 (6,390)	–	–	–	–	■	–

■ Benna per lavori pesanti

● Benna per pietre (pesante)

● Applicabile per materiali a densità di 2000 kg/m³ (3,370 lb/yd³) o meno

■ Applicabile per materiali a densità di 1600 kg/m³ (2,700 lb/yd³) o meno

▲ Applicabile per materiali a densità di 1100 kg/m³ (1,850 lb/yd³) o meno

## ATTREZZATURE RETROSCAVATORE

Il braccio principale e i bracci basculanti sono saldati integralmente ad bassa tensione a sezione cassone. Un braccio di 6,55 m (21' 6"); 7,06 m (23' 2") e 9,00 m (29' 6") e bracci basculanti di 2,40 m (7' 10"); 2,9 m (9' 6"); 3,38 m (11' 1"); 4,00 m (13' 1") e 5,85 m (19' 2") sono disponibili.

## FORZA DI SCAVO

Braccio principale	Lunghezza	mm (ft.in)	7060 (23' 2")				Osservazione
	Peso	kg (lb)	3260 (7,180)				
Braccio basculante	Lunghezza	mm (ft.in)	2400 (7' 10")	2900 (9' 6")	3380 (11' 1")	4000 (13' 1")	Amplificazione della potenza [ ]:
	Peso	kg (lb)	2370 (5,220)	2540 (5,600)	2380 (5,250)	2670 (5,890)	
Forza di scavo della benna	SAE	kN	247,1 [269,6]	251,1 [273,9]	253,0 [276,0]	253,0 [276,0]	
		kgf	25200 [27490]	25600 [27930]	25800 [28150]	25800 [28150]	
		lbf	55560 [60610]	56440 [61570]	56880 [62050]	56880 [62050]	
	ISO	kN	286,4 [312,4]	290,3 [316,7]	292,2 [318,8]	292,2 [318,8]	
		kgf	29200 [31850]	29600 [32290]	29800 [32510]	29800 [32510]	
		lbf	64370 [70220]	65260 [71190]	65700 [71670]	65700 [71670]	
Forza di scavo del braccio basculante	SAE	kN	278,5 [303,8]	225,6 [246,1]	192,2 [209,7]	171,6 [187,2]	
		kgf	28400 [30980]	23000 [25090]	19600 [21380]	17500 [19090]	
		lbf	62610 [68300]	50710 [55320]	43210 [47140]	38580 [42090]	
	ISO	kN	291,3 [317,7]	235,4 [256,8]	200,1 [218,2]	177,5 [193,6]	
		kgf	29700 [32400]	24000 [26180]	20400 [22250]	18100 [19750]	
		lbf	65480 [71430]	52910 [57720]	44970 [49060]	39900 [43530]	

Nota: Peso del braccio principale comprende cilindro braccio basculante, tubazioni e pin

Peso del braccio basculante comprende cilindro benna, il collegamento e il pin

# Dimensioni e raggi d'azione

## DIMENSIONI R520LC-9

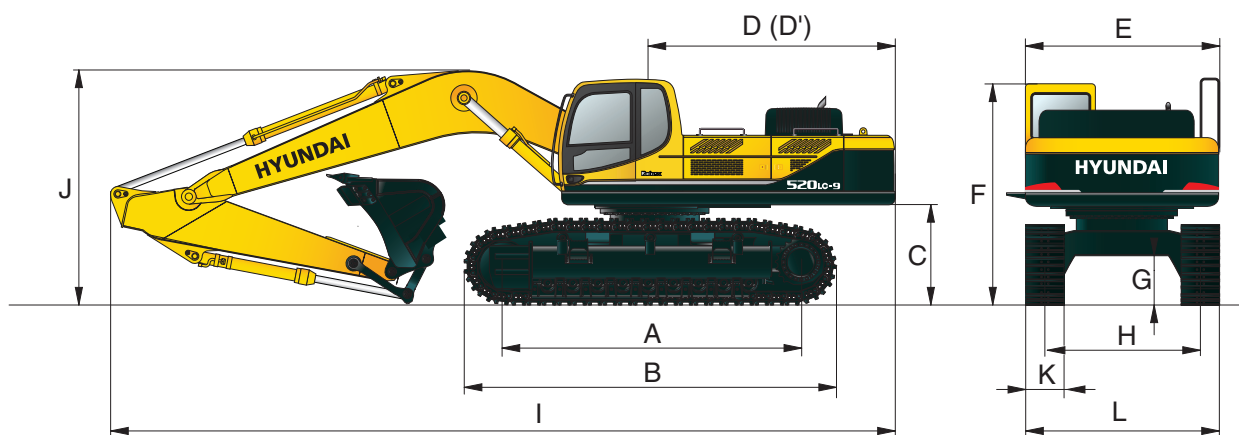

mm (ft · in)

mm (ft · in)

<b>A</b> Distanza tra i tamburi	4470 (14' 8")	Lunghezza del braccio principale	7060 (23' 2")				6550 (21' 6")	9000 (29' 6")
<b>B</b> Lunghezza complessiva del cingolo	5460 (17' 11")	Lunghezza del braccio basculante	2400 (7' 10")	2900 (9' 6")	3380 (11' 1")	4000 (13' 1")	2400 (7' 10")	5850 (19' 2")
<b>C</b> Ingombro al suolo del contrappeso	1500 (4' 11")	<b>I</b> Lunghezza complessiva	12280 (40' 3")	12180 (40' 0")	12060 (39' 7")	12050 (39' 6")	11780 (38' 5")	13800 (45' 3")
<b>D</b> Raggio di rotazione della parte posteriore	3750 (12' 4")	<b>J</b> Altezza complessiva del braccio principale	3970 (13' 0")	3880 (12' 9")	3850 (12' 8")	4100 (13' 5")	4100 (13' 5")	5190 (17' 0")
<b>D'</b> Lunghezza della parte posteriore	3695 (12' 1")	<b>K</b> Larghezza del pattino	600 (24")	700 (28")	750 (30")	800 (32")		
<b>E</b> Larghezza complessiva della sovrastruttura	2980 (9' 9")	<b>L</b> Larghezza complessiva	allargata	3540 (11' 7")	3640 (11' 11")	3690 (12' 1")	3740 (12' 3")	
<b>F</b> Altezza complessiva della cabina	3400 (11' 2")			ridotta	2990 (9' 9")	3080 (10' 1")	3130 (10' 3")	3180 (10' 5")
<b>G</b> Ingombro minimo al suolo	770 (2' 6")							
<b>H</b> Carreggiata cingoli (allargata/ridotta)	2940 (9' 8") / 2380 (7' 10")							

## RAGGI D'AZIONE R520LC-9

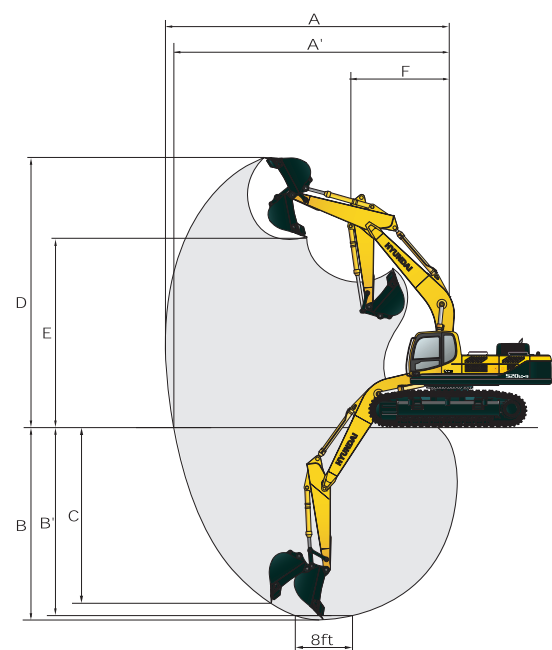

mm (ft · in)













Lunghezza braccio principale	7060 (23' 2")				6550 (21' 6")	9000 (29' 6")
Lunghezza braccio basculante	2400 (7' 10")	2900 (9' 6")	3380 (11' 1")	4000 (13' 1")	2400 (7' 10")	5850 (19' 2")
<b>A</b> Raggio massimo di scavo	11140 (36' 7")	11530 (37' 10")	12080 (39' 8")	12640 (41' 6")	10590 (34' 9")	16280 (53' 5")
<b>A'</b> Raggio massimo di scavo al suolo	10890 (35' 9")	11290 (37' 0")	11840 (38' 10")	12420 (40' 9")	10320 (33' 10")	16100 (52' 10")
<b>B</b> Profondità massima di scavo	6610 (21' 8")	7110 (23' 4")	7590 (24' 11")	8210 (26' 11")	6130 (20' 1")	11380 (37' 4")
<b>B'</b> Profondità massima di scavo (8' d'altezza)	6430 (21' 1")	6940 (22' 9")	7440 (24' 5")	8080 (26' 6")	5950 (19' 6")	11280 (37' 0")
<b>C</b> Profondità massima di scavo muro verticale	4880 (16' 0")	4780 (15' 8")	5470 (17' 11")	5980 (19' 7")	4390 (14' 5")	10070 (33' 0")
<b>D</b> Altezza massima di scavo	10640 (34' 11")	10610 (34' 10")	11080 (36' 4")	11290 (37' 0")	10260 (33' 8")	13930 (45' 8")
<b>E</b> Altezza massima di scarico	7290 (23' 11")	7350 (24' 1")	7760 (25' 6")	7980 (26' 2")	6920 (22' 8")	10530 (34' 7")
<b>F</b> Raggio di rotazione minimale	5110 (16' 9")	4910 (16' 1")	4830 (15' 10")	4910 (16' 1")	4650 (15' 3")	5940 (19' 6")

# Capacità di sollevamento













## R520LC-9

 Capacità sbalzo anteriore  Capacità sbalzo laterale o 360 gradi

Braccio principale : 6,55 m (21' 6") / Braccio basculante : 2,4 m (7' 10") / Benna : 2,15 m<sup>3</sup> (2.81 yd<sup>3</sup>) SAE colma / Pattino a costola di aggrappamento tripla di 600 mm (24") con contrapeso 10200 kg (22,490 lb)

Altezza punto di caricamento m (ft)	Raggio di caricamento								Alla portata massimo			
	3.0 m (10.0 ft)		4.5 m (15.0 ft)		6.0 m (20.0 ft)		7.5 m (25.0 ft)		Capacità		Portata	
											m (ft)	
7.5 m (25.0 ft)	kg									*9680	9450	8.27
	lb									*21340	20830	(27.1)
6.0 m (20.0 ft)	kg					*12520	*12520	*10940	10930	*9510	7850	9.07
	lb					*27600	*27600	*24120	24100	*20970	17310	(29.8)
4.5 m (15.0 ft)	kg			*18820	*18820	*14060	*14060	*11610	10610	*9480	7010	9.53
	lb			*41490	*41490	*31000	*31000	*25600	23390	*20900	15450	(31.3)
3.0 m (10.0 ft)	kg					*15650	14440	*12390	10200	*9510	6620	9.71
	lb					*34500	31830	*27320	22490	*20970	14590	(31.9)
1.5 m (5.0 ft)	kg					*16660	13790	*12920	9840	*9540	6600	9.62
	lb					*36730	30400	*28480	21690	*21030	14550	(31.6)
Linea de terra	kg			*22490	21060	*16730	13430	*12920	9610	*9500	6960	9.26
	lb			*49580	46430	*36880	29610	*28480	21190	*20940	15340	(30.4)
-1.5 m (-5.0 ft)	kg	*25000	*25000	*20550	*20550	*15740	13350	*12050	9550	*9220	7870	8.59
	lb	*55120	*55120	*45300	*45300	*34700	29430	*26570	21050	*20330	17350	(28.2)
-3.0 m (-10.0 ft)	kg	*20980	*20980	*17260	*17260	*13380	*13380			*8260	*8260	7.49
	lb	*46250	*46250	*38050	*38050	*29500	*29500			*18210	*18210	(24.6)
-4.5 m (-15.0 ft)	kg			*11720	*11720							
	lb			*25840	*25840							



Braccio principale : 7,06 m (23' 2") / Braccio basculante : 2,4 m (7' 10") / Benna : 2,15 m<sup>3</sup> (2.81 yd<sup>3</sup>) SAE colma / Pattino a costola di aggrappamento tripla di 600 mm (24") con contrapeso 10200 kg (22,490 lb)

Altezza punto di caricamento m (ft)	Raggio di caricamento										Alla portata massimo			
	3.0 m (10.0 ft)		4.5 m (15.0 ft)		6.0 m (20.0 ft)		7.5 m (25.0 ft)		9.0 m (30.0 ft)		Capacità		Portata	
													m (ft)	
7.5 m (25.0 ft)	kg							*9860	*9860			*8740	8150	8.92
	lb							*21740	*21740			*19270	17970	(29.3)
6.0 m (20.0 ft)	kg					*12070	*12070	*10320	*10320			*8630	6890	9.66
	lb					*26610	*26610	*22750	*22750			*19030	15190	(31.7)
4.5 m (15.0 ft)	kg					*13750	*13750	*11130	10410	*9620	7600	*8620	6210	10.10
	lb					*30310	*30310	*24540	22950	*21210	16760	*19000	13690	(33.1)
3.0 m (10.0 ft)	kg					*15370	13980	*11980	9950	*9980	7390	*8670	5890	10.26
	lb					*33890	30820	*26410	21940	*22000	16290	*19110	12990	(33.7)
1.5 m (5.0 ft)	kg					*16320	13350	*12570	9570	*10220	7200	*8720	5870	10.18
	lb					*35980	29430	*27710	21100	*22530	15870	*19220	12940	(33.4)
Linea de terra	kg					*16370	13040	*12680	9340			*8720	6160	9.84
	lb					*36090	28750	*27950	20590			*19220	13580	(32.3)
-1.5 m (-5.0 ft)	kg			*19880	*19880	*15530	13000	*12110	9280			*8550	6880	9.22
	lb			*43830	*43830	*34240	28660	*26700	20460			*18850	15170	(30.2)
-3.0 m (-10.0 ft)	kg	*20120	*20120	*17240	*17240	*13690	13170	*10450	9420			*7940	*7940	8.22
	lb	*44360	*44360	*38010	*38010	*30180	29030	*23040	20770			*17500	*17500	(27.0)
-4.5 m (-15.0 ft)	kg			*12990	*12990	*10140	*10140							
	lb			*28640	*28640	*22350	*22350							













- Le capacità di sollevamento sono basate su SAE J1097, ISO 10567.
- La capacità di sollevamento della Serie Robex non supera il 75% del carico di rovesciamento con macchina su terreno solido orizzontale oppure l'87% della piena capacità idraulica.
- Il punto di caricamento è un occhiello di sollevamento situato sul retro della benna.
- (\*) indica il carico limitato dalla capacità idraulica.

# Capacità di sollevamento













## R520LC-9

 Capacità sbalzo anteriore  Capacità sbalzo laterale o 360 gradi

Braccio principale : 7,06 m (23' 2") / Braccio basculante : 2,9 m (9' 6") / Benna : 2,15 m<sup>2</sup> (2.81 yd<sup>3</sup>) SAE colma / Pattino a costola di aggrappamento tripla 600 mm (24") con contrapeso 10200 kg (22,490 lb)

Altezza punto di caricamento m (ft)		Raggio di caricamento										Alla portata massimo		
		3.0 m (10.0 ft)		4.5 m (15.0 ft)		6.0 m (20.0 ft)		7.5 m (25.0 ft)		9.0 m (30.0 ft)		Capacità	Portata	
														m (ft)
7.5 m	kg							*9130	*9130			*8030	7490	9.38
(25.0 ft)	lb							*20130	*20130			*17700	16510	(30.8)
6.0 m	kg							*9680	*9680			*7980	6390	10.08
(20.0 ft)	lb							*21340	*21340			*17590	14090	(33.1)
4.5 m	kg			*17520	*17520	*12920	*12920	*10560	10490	*9150	7650	*8020	5780	10.50
(15.0 ft)	lb			*38620	*38620	*28480	*28480	*23280	23130	*20170	16870	*17680	12740	(34.4)
3.0 m	kg			*21080	*21080	*14680	14130	*11500	9990	*9620	7390	*8110	5480	10.66
(10.0 ft)	lb			*46470	*46470	*32360	31150	*25350	22020	*21210	16290	*17880	12080	(35.0)
1.5 m	kg			*22550	20650	*15900	13380	*12240	9560	*9990	7150	*8210	5440	10.58
(5.0 ft)	lb			*49710	45530	*35050	29500	*26980	21080	*22020	15760	*18100	11990	(34.7)
Linea de terra	kg			*22180	20340	*16280	12970	*12550	9260	*10050	6980	*8290	5670	10.26
	lb			*48900	44840	*35890	28590	*27670	20410	*22160	15390	*18280	12500	(33.7)
-1.5 m	kg	*21080	*21080	*20820	20390	*15780	12830	*12240	9140			*8260	6270	9.66
(-5.0 ft)	lb	*46470	*46470	*45900	44950	*34790	28290	*26980	20150			*18210	13820	(31.7)
-3.0 m	kg	*23440	*23440	*18490	*18490	*14330	12930	*11060	9200			*7950	7480	8.72
(-10.0 ft)	lb	*51680	*51680	*40760	*40760	*31590	28510	*24380	20280			*17530	16490	(28.6)
-4.5 m	kg	*18200	*18200	*14780	*14780	*11520	*11520					*6800	*6800	7.30
(-15.0 ft)	lb	*40120	*40120	*32580	*32580	*25400	*25400					*14990	*14990	(24.0)

Braccio principale : 7,06 m (23' 2") / Braccio basculante : 3,38 m (11' 1") / Benna : 2,15 m<sup>2</sup> (2.81 yd<sup>3</sup>) SAE colma / Pattino a costola di aggrappamento tripla 600 mm (24") con contrapeso 10200 kg (22,490 lb)



Altezza punto di caricamento m (ft)		Raggio di caricamento										Alla portata massimo		
		3.0 m (10.0 ft)		4.5 m (15.0 ft)		6.0 m (20.0 ft)		7.5 m (25.0 ft)		9.0 m (30.0 ft)		Capacità	Portata	
														m (ft)
7.5 m	kg											*7510	6700	10.00
(25.0 ft)	lb											*16560	14770	(32.8)
6.0 m	kg							*9190	*9190	*8380	7980	*7470	5810	10.66
(20.0 ft)	lb							*20260	*20260	*18470	17590	*16470	12810	(35.0)
4.5 m	kg			*16290	*16290	*12260	*12260	*10120	*10120	*8830	7750	*7510	5290	11.05
(15.0 ft)	lb			*35910	*35910	*27030	*27030	*22310	*22310	*19470	17090	*16560	11660	(36.3)
3.0 m	kg			*20110	*20110	*14150	*14150	*11160	10110	*9380	7470	*7590	5040	11.20
(10.0 ft)	lb			*44330	*44330	*31200	*31200	*24600	22290	*20680	16470	*16730	11110	(36.7)
1.5 m	kg			*22300	21040	*15600	13560	*12020	9640	*9840	7200	*7680	5000	11.13
(5.0 ft)	lb			*49160	46390	*34390	29890	*26500	21250	*21690	15870	*16930	11020	(36.5)
Linea de terra	kg			*22570	20490	*16260	13060	*12490	9310	*10050	7000	*7750	5190	10.82
	lb			*49760	45170	*35850	28790	*27540	20530	*22160	15430	*17090	11440	(35.5)
-1.5 m	kg	*19050	*19050	*21590	20400	*16040	12850	*12390	9130	*9790	6900	*7740	5670	10.26
(-5.0 ft)	lb	*42000	*42000	*47600	44970	*35360	28330	*27320	20130	*21580	15210	*17060	12500	(33.7)
-3.0 m	kg	*25420	*25420	*19580	*19580	*14900	12870	*11510	9130			*7520	6620	9.40
(-10.0 ft)	lb	*56040	*56040	*43170	*43170	*32850	28370	*25380	20130			*16580	14590	(30.8)
-4.5 m	kg	*21120	*21120	*16290	*16290	*12560	*12560	*9330	*9330			*6750	*6750	8.11
(-15.0 ft)	lb	*46560	*46560	*35910	*35910	*27690	*27690	*20570	*20570			*14880	*14880	(26.6)
-6.0 m				*10870	*10870									
(-20.0 ft)				*23960	*23960									

1. Le capacità di sollevamento sono basate su SAE J1097, ISO 10567.
2. La capacità di sollevamento della Serie Robex non supera il 75% del carico di rovesciamento con macchina su terreno solido orizzontale oppure l'87% della piena capacità idraulica.
3. Il punto di caricamento è un occhiello di sollevamento situato sul retro della benna.
4. (\*) indica il carico limitato dalla capacità idraulica.

















# Capacità di sollevamento















## R520LC-9

 Capacità sbalzo anteriore  Capacità sbalzo laterale o 360 gradi

Braccio principale : 7,06 m (23' 2") / Braccio basculante : 4,0 m (13' 1") / Benna : 2,15 m<sup>3</sup> (2.81 yd<sup>3</sup>) SAE colma / Pattino a costola di aggrappamento tripla 600 mm (24") con contrapeso 10200 kg (22,490 lb)

Altezza punto di caricamento m (ft)	Raggio di caricamento												Alla portata massimo			
	3.0 m (10.0 ft)		4.5 m (15.0 ft)		6.0 m (20.0 ft)		7.5 m (25.0 ft)		9.0 m (30.0 ft)		10.5 m (35.0 ft)		Capacità		Portata	
															m (ft)	
7.5 m (25.0 ft)	kg									*6160	*6160			*6770	5950	10.64
	lb									*13580	*13580			*14930	13120	(34.9)
6.0 m (20.0 ft)	kg									*7670	*7670			*6770	5200	11.26
	lb									*16910	*16910			*14930	11460	(36.9)
4.5 m (15.0 ft)	kg						*9320	*9320	*8200	7790	*5180	*5180	*6830	4750	11.62	
	lb						*20550	*20550	*18080	17170	*11420	*11420	*15060	10470	(38.1)	
3.0 m (10.0 ft)	kg		*18340	*18340	*13130	*13130	*10450	10170	*8830	7470	*6760	5620	*6920	4520	11.77	
	lb		*40430	*40430	*28950	*28950	*23040	22420	*19470	16470	*14900	12390	*15260	9960	(38.6)	
1.5 m (5.0 ft)	kg		*21260	*21260	*14840	13650	*11460	9640	*9410	7150	*7540	5450	*7030	4480	11.70	
	lb		*46870	*46870	*32720	30090	*25260	21250	*20750	15760	*16620	12020	*15500	9880	(38.4)	
Linea de terra	kg	*13810	*13810	*22360	20460	*15850	13020	*12130	9240	*9780	6900	*6850	5310	*7130	4620	11.41
	lb	*30450	*30450	*49300	45110	*34940	28700	*26740	20370	*21560	15210	*15100	11710	*15720	10190	(37.4)
-1.5 m (-5.0 ft)	kg	*18040	*18040	*22000	20150	*16010	12700	*12290	8990	*9780	6750			*7190	5000	10.88
	lb	*39770	*39770	*48500	44420	*35300	28000	*27090	19820	*21560	14880			*15850	11020	(35.7)
-3.0 m (-10.0 ft)	kg	*23040	*23040	*20520	20190	*15290	12620	*11780	8920	*9150	6730			*7110	5740	10.08
	lb	*50790	*50790	*45240	44510	*33710	27820	*25970	19670	*20170	14840			*15670	12650	(33.1)
-4.5 m (-15.0 ft)	kg	*24400	*24400	*17830	*17830	*13520	12770	*10290	9030					*6710	*6710	8.91
	lb	*53790	*53790	*39310	*39310	*29810	28150	*22690	19910					*14790	*14790	(29.2)
-6.0 m (-20.0 ft)	kg	*17570	*17570	*13410	*13410	*10090	*10090									
	lb	*38740	*38740	*29560	*29560	*22240	*22240									

Braccio principale : 9,0 m (29' 6") / Braccio basculante : 5,85 m (19' 2") / Benna : 1,38 m<sup>3</sup> (1.80 yd<sup>3</sup>) SAE colma / Pattino a costola di aggrappamento tripla 600 mm (24") con contrapeso 10700 kg (23,590 lb)

Altezza punto di caricamento m (ft)	Raggio di caricamento												Alla portata massimo			
	3.0 m (10.0 ft)		5.0 m (15.0 ft)		7.0 m (25.0 ft)		9.0 m (30.0 ft)		11.0 m (35.0 ft)		13.0 m (45.0 ft)		Capacità		Portata	
															m (ft)	
10.0 m (35.0 ft)	kg													*4210	3970	13.66
	lb													*9280	8750	(44.8)
8.0 m (25.0 ft)	kg								*4750	*4750	*2800	*2800	*4140	3270	14.63	
	lb								*10470	*10470	*6170	*6170	*9130	7210	(48.0)	
6.0 m (20.0 ft)	kg								*5130	*5130	*4310	4110	*4130	2840	15.25	
	lb								*11310	*11310	*9500	9060	*9110	6260	(50.0)	
4.0 m (15.0 ft)	kg				*8700	*8700	*6790	*6790	*5650	5520	*4910	3900	*4170	2580	15.57	
	lb				*19180	*19180	*14970	*14970	*12460	12170	*10820	8600	*9190	5690	(51.1)	
2.0 m (5.0 ft)	kg		*16120	*16120	*10440	*10440	*7740	7260	*6190	5110	*5190	3670	*4230	2470	15.60	
	lb		*35540	*35540	*23020	*23020	*17060	16010	*13650	11270	*11440	8090	*9330	5450	(51.2)	
Linea de terra	kg		*16710	16170	*11660	9800	*8490	6670	*6630	4760	*5400	3460	*4290	2490	15.35	
	lb		*36840	35650	*25710	21610	*18720	14700	*14620	10490	*11900	7630	*9460	5490	(50.4)	
-2.0 m (-5.0 ft)	kg	*11290	*11290	*17600	15570	*12130	9250	*8870	6270	*6840	4500	*5410	3320	*4340	2660	14.80
	lb	*24890	*24890	*38800	34330	*26740	20390	*19550	13820	*15080	9920	*11930	7320	*9570	5860	(48.6)
-4.0 m (-15.0 ft)	kg	*14480	*14480	*16990	15500	*11860	9040	*8750	6090	*6680	4380	*4170	3290	*4330	3030	13.91
	lb	*31920	*31920	*37460	34170	*26150	19930	*19290	13430	*14730	9660	*9190	7250	*9550	6680	(45.6)
-6.0 m (-20.0 ft)	kg	*18200	*18200	*15010	*15010	*10780	9100	*8000	6110	*5900	4430			*4180	3740	12.60
	lb	*40120	*40120	*33090	*33090	*23770	20060	*17640	13470	*13010	9770			*9220	8250	(41.3)
-8.0 m (-25.0 ft)	kg	*16860	*16860	*11770	*11770	*8630	*8630	*6210	*6210					*3610	*3610	10.71
	lb	*37170	*37170	*25950	*25950	*19030	*19030	*13690	*13690					*7960	*7960	(35.1)

1. Le capacità di sollevamento sono basate su SAE J1097, ISO 10567.
2. La capacità di sollevamento della Serie Robex non supera il 75% del carico di rovesciamento con macchina su terreno solido orizzontale oppure l'87% della piena capacità idraulica.
3. Il punto di caricamento è un occhiello di sollevamento situato sul retro della benna.
4. (\*) indica il carico limitato dalla capacità idraulica.





## ATTREZZATURA STANDARD

### Cabina standard ISO

Cabina in acciaio ogni tempo con visibilità totale  
Finestrini con vetro di sicurezza  
Tergicristallo sollevabile  
Finestrino anteriore scorrevole pieghevole  
Finestrino laterale scorrevole  
Chiave unica per tutte le porte  
Box per la conservazione di cibi e bevande  
Vano portaoggetti e portacenere  
Tettuccio trasparente  
Lettore CD/MP3 con ingresso AUX  
Telefonino vivavoce con caricatore USB  
Aletta parasole

### Sistema di ottimizzazione potenza assistito da computer (nuovo sistema CAPO)

3 modalità di potenza, 3 modalità di lavoro, modalità utente  
Sistema di decelerazione automatica e a pulsante  
Sistema automatico di preriscaldamento  
Sistema di protezione antisurriscaldamento

### Controllo automatico della temperatura

Controllo temperatura completamente automatico  
Sbrinatori

### Sistema di autodiagnostica

### Dispositivo di avviamento a freddo (riscaldatore griglia aria)

### Monitoraggio centralizzato

### Schermo LCD

Tachimetro o distanza percorsa  
Orologio  
Strumenti  
- Indicatore livello carburante  
- Indicatore temperatura refrigerante motore  
- Indicatore temperatura olio idraulico  
Spie di allarme  
- Avvertimento motore  
- Sovraccarico  
- Errore di comunicazione  
- Bassa carica batterie  
- Intasamento filtro aria  
Indicatori  
- Potenza massima  
- Bassa velocità/alta velocità  
- Riscaldatore carburante  
- Minimo automatico

### Tre specchietti retrovisori esterni

### Sedile a sospensioni regolabile con cintura di sicurezza

### Joystick regolabili

### Sistema di inclinazione della console (sinistra)

### 4 luci di lavoro frontali, una luce posteriore

### Claxon elettrico

### Batterie (2 x 12V x 200 AH)

### Interruttore principale batterie

### Schermo di pulizia asportabile per radiatore dell'olio

### Freno di rotazione automatico

### Disaerazione automatica linea di combustibile

### Prefiltro carburante con riscaldatore carburante

### Sistema di trattenuta braccio principale

### Sistema di trattenuta braccio basculante

### Contrapeso (10200 kg; 22,490 lb)

### Pattini dei cingoli (600 mm; 24")

### Protezione cingoli

### Accumulatore per abbassare l'attrezzatura di lavoro

### Trasduttore elettrico

### Sottoprotezione telaio inferiore

### Ventola a frizione viscosa

### Allarme traslazione

## ATTREZZATURA OPZIONALE

### Pompa riempimento carburante (50 L/min)

### Girofaro

### Valvola di sicurezza bloccaggio cilindro braccio principale con indicatore sovraccarico

### Valvola di sicurezza bloccaggio cilindro braccio basculante

### Kit per tubatura a effetto semplice (martello, ecc.)

### Kit per tubatura a effetto doppio (benna mordente, ecc.)

### Innesti rapidi

### Presa di alimentazione da 12 volt (convertitore 24V CC - 12V CC)

### Bracci principali

Braccio principali lavori pesanti (7,06 m; 23' 2")

Braccio principali corto (6,55 m; 21' 6")

Braccio principali lungo (9,0 m; 29' 6")

### Bracci basculanti

Braccio basculanti lavori pesanti (3,38 m; 11' 1")

Braccio basculanti molto corto (2,4 m; 7' 10")

Braccio basculanti corto (2,9 m; 9' 6")

Braccio basculanti lungo (5,85 m; 19' 2")

### Controllo automatico della temperatura

Condizionatore d'aria

Riscaldatore

aria condizionata e riscaldamento manualmente

### Cabina FOPS/FOG (ISO/DIS 10262)

FOPS (Struttura protettiva contro la caduta di oggetti)

FOG (Protezione contro la caduta di oggetti)

### Tettuccio con copertura in acciaio

### Luci cabina

### Protezione anti pioggia - finestrino anteriore

### Cingoli

Pattino a tripla costola (700 mm; 28")

Pattino a tripla costola (750 mm; 30")

Pattino a tripla costola (800 mm; 32")

Pattino a due costola (600 mm; 24")

Pattino a due costola (700 mm; 28")

Protezione completa cingoli (solo telaio alto)

### Protezione aggiuntiva sotto al telaio inferiore

### Sistema di preriscaldamento refrigerante

### Dotazione attrezzi

### Tuta completa operatore

### Telecamera posteriore

### Sedile

Sedile con sospensioni pneumatiche regolabile

Sedile con sospensioni pneumatiche regolabile con riscaldatore

Sedile con sospensioni meccaniche

### Modello sostituzione valvole (2 modelli)

### Filtro aria a bagno d'olio

### Hi-mate (sistema di gestione remota)

La dotazione di serie e quella optional possono variare. Contattare il concessionario Hyundai per maggiori informazioni. La macchina raffigurata può variare secondo le norme internazionali. Tutte le misure del sistema britannico sono arrotondate al valore più vicino di libbra o pollice.

SI PREGA DI CONTATTARE



Hyundai Heavy Industries Europe N.V.

VOSSENDAAL 11, 2440 GEEL, BELGIUM TEL: (32) 14-56-2200 FAX: (32) 14-59-3405