

We build a better future

Robex
160LC-9

Équipée du moteur Tier 3a



*Photo non contractuelle

Quand le travail devient un plaisir

L'opérateur qui prend plaisir à travailler fournit un meilleur travail. C'est pourquoi, chez Hyundai Heavy Industries, a tout mis en œuvre pour l'obtenir. Nous avons donc combiné les attentes des opérateurs, la rapidité des mouvements, la précision et une performance endurante pour en faire un produit de qualité supérieure. Quand on utilise le matériel de terrassement Hyundai Série 9, le temps ne compte plus et le plaisir fait son œuvre.



Présentation de la machine

Guides de chenille et ajusteurs de chenilles

Les chenilles sont maintenues en place par des guides robustes. Elles s'ajustent en outre aisément grâce aux ajusteurs à cylindres graisseurs et aux ressorts amortisseurs.

Technologie Moteur

Moteur Mitsubishi Tier III D04FD-TAA engine puissant, fiable et avec une faible consommation.
Combustion propre, efficace et contrôlée électroniquement.
Faible niveau sonore / Système automatique de prévention de la surchauffe du moteur / Fonction anti-redémarrage.

Améliorations apportées au système hydraulique

Nouveau système hydraulique breveté pour une aisance de conduite / Bloc distributeur principal modifié pour une plus grande efficacité et un fonctionnement plus souple / Priorité automatique de sélection de la flèche ou de la rotation pour une vitesse maximale / Système automatique d'augmentation de puissance pour bénéficier d'un surcroît de puissance / Dispositif amélioré de régénération du débit du balancier et de la flèche pour une plus grande vitesse et une amélioration de l'efficacité.

Compartment de la pompe

Pompes à pistons axiaux, puissantes et fiables, conçues par Kawasaki.
Bloc compact de solénoïdes pour commander les fonctions suivantes: 2 vitesses de translation, augmentation de puissance (Power boost), priorité à la flèche, verrouillage de sécurité, (commande intégrée de) régénération du débit du balancier, (commande de la soupape du circuit logique de rotation).

Nouvelle Cabine

Visibilité améliorée

Cabine plus spacieuse offrant une visibilité améliorée / Toit ouvrant transparent (pour la visibilité et la ventilation).
Plus grande fenêtre à droite pour améliorer la visibilité coté chenille (la flèche.)
Toutes les vitres sont fabriquées en verre de sécurité.
Pare-soleil à enrouleur pour le confort de l'opérateur / Montants de pare-brise amincis pour une meilleure vision de l'opérateur.

Structure de cabine rigide

Nouvelle structure tubulaire en acier pour une plus grande sécurité de l'opérateur, une meilleure protection et une durabilité améliorée.
Nouveau système de pare-brise doté d'une assistance à ressort.

Siège et console améliorés

Leviers de commande ergonomiques équipés de boutons auxiliaires commandant l'utilisation des accessoires.
Suspension mécanique de série avec dispositif de siège chauffant ou suspension pneumatique en option.
Nouvelles consoles de leviers de commande – réglables en hauteur
Accoudoirs réglables – pour un confort optimal

Module d'écran 7" couleurs de pointe

Nouvel écran d'affichage LCD couleurs avec jauges numériques pour la température de l'huile hydraulique, la température du liquide de refroidissement et le niveau de carburant.
Un commutateur ergonomique facilite le réglage de votre machine et le contrôle des diagnostics. Une nouvelle caméra de recul est intégrée au module d'écran.
3 modes de puissance : Puissance / Standard / Économie, 3 modes de travail : Excavatrice / Marteau / Broyeur ou Pince béton,
Mode utilisateur permettant de mémoriser les préférences des opérateurs.
Caractéristiques d'auto-diagnostic avancées avec accès à distance via le système Hi-Mate.
Débit mono-pompe ou bi-pompe additionnable pour l'ajout d'accessoires en option, sélectionnable depuis le module d'écran / Système antivol avec encodage par mot de passe.
La vitesse de la flèche et la régénération du balancier peuvent être adaptées au départ du module d'écran.
Augmentation automatique de la puissance en mode Puissance – activable via le module d'écran.
Climatisation et chauffage avec commande automatique de la température ambiante.
Le système Hi-Mate (système de gestion à distance) permet aux propriétaires de la machine de bénéficier du suivi de ses performances, de vérifier sa localisation et d'accéder à distance à des informations diagnostiques grâce à une simple connexion internet.

Préférences

L'opérateur qui configure sa machine en fonction de ses besoins prend plaisir à effectuer son travail. La pelle Série 9 respecte les souhaits de l'opérateur pour ce qui a trait au confort, à la facilité d'emploi et à la maniabilité. Fort de son écran d'affichage d'environ 18 centimètres et de son commutateur ergonomique, le module du tableau de bord est le centre nerveux permettant la gestion de ces préférences.



*Photo non contractuelle



Cabine spacieuse et offrant une excellente visibilité

La spacieuse cabine, de conception ergonomique, garantit un faible niveau sonore et une meilleure visibilité. Une attention particulière a été prêtée à la création d'un habitacle clair, ouvert et pratique offrant une excellente visibilité dans toutes les directions. Cet environnement parfaitement équilibré pour l'opérateur met ce dernier en position idéale pour travailler en toute sécurité.

Confort de l'opérateur

La cabine des pelles de la série 9 vous permet de régler le siège, la console et les accoudoirs en fonction de votre niveau de confort préférentiel. La position et la hauteur du siège et de la console peuvent être modifiées en parallèle ou indépendamment l'une de l'autre. Un système de climatisation entièrement automatisé et de grande capacité permet de maintenir une température constante.



Sans stress

Le travail est en soi une source de stress suffisante pour que l'environnement où vous l'exécutez n'y ajoute pas son grain de sel. Les pelles Hyundai de la série 9 proposent un habitacle amélioré, un surcroît d'espace et un siège confortable pour minimiser le stress de l'opérateur. Un puissant système de climatisation garantit à ce dernier le maintien de la température ambiante de son choix. Un système audio de pointe, comportant un lecteur CD, une radio AM/FM stéréo et une fonction de lecture MP3, assorties d'une télécommande, a été installé pour vous permettre d'écouter vos musiques favorites. L'opérateur peut même téléphoner tout en travaillant grâce à la fonction mains-libres du téléphone.



Module d'affichage facile à utiliser

Le module d'affichage avancé, son écran LCD couleur de d'environ 18 centimètres et son commutateur ergonomique permettent à l'opérateur de sélectionner ses paramètres préférentiels pour la machine. Cette console intègre le sélecteur de mode de puissance et de travail, les auto-diagnostics, la caméra de recul en option, les listes de contrôle pour l'entretien, le dispositif de sécurisation du démarrage de la machine et les fonctions vidéo pour accroître la multifonctionnalité de la machine et renforcer la productivité de l'opérateur.



Précision

L'opérateur qui sent que sa machine réagit en souplesse à ses commandes prend plaisir à travailler. La pelle Série 9 garantit des manœuvres précises et rapides en combinant un circuit hydraulique plus souple, une plus grande visibilité panoramique et une réduction du stress. Le nouveau système hydraulique Négative allie une technologie de pointe et une réactivité supérieure.



Une puissance assistée par ordinateur

Le système de pointe CAPO (optimisation de puissance assistée par ordinateur) ajuste la puissance du moteur et de la pompe pour la maintenir à un niveau optimal. Les multiples choix de modes sont conçus pour diverses charges de travail et pour maintenir les meilleures prestations tout en réduisant la consommation de carburant.

Le dispositif de décélération automatique et l'augmentation de puissance font également partie des caractéristiques supplémentaires du système.

L'écran LCD affiche le régime moteur, la température du liquide de refroidissement et de l'huile hydraulique ainsi que les codes d'erreur (courants) grâce à son système d'auto-diagnostic. Les opérateurs peuvent définir leurs propres préférences en accordant la priorité à la flèche ou à la rotation, en sélectionnant le mode de puissance et les accessoires en option via l'activation d'un bouton.

Mode puissance

Trois modes de puissance uniques permettent à l'opérateur de configurer sur mesure la puissance du moteur, la vitesse des équipements et le mode d'économie de carburant. Le mode Puissance maximise la vitesse et la puissance de la machine pour obtenir une productivité maximale. Le mode Standard configure un régime fixe, réduit, pour une performance optimale et une meilleure économie de carburant. Le mode Économie assure un débit et une puissance de motorisation précis en fonction des conditions de charge, de manière à maximiser l'efficacité de la consommation et la maniabilité de l'engin.

Mode de travail

Grâce aux différents modes de travail, l'opérateur peut sélectionner les opérations d'excavation générales, les accessoires à circuit simple (marteau hydraulique, par exemple) ou à circuit double (broyeur). Les paramètres de débit peuvent être préconfigurés directement sur le module d'affichage.

Mode utilisateur

Diverses opérations requièrent des réglages plus précis de la machine; certains opérateurs privilégient par ailleurs un paramétrage différent de la machine. Le mode Utilisateur permet à l'opérateur de configurer la vitesse du moteur, le débit de sortie des pompes, le ralenti et les autres paramètres de la machine en fonction de ses convenances personnelles.

Les améliorations du système hydraulique



Pour optimiser la précision de ses machines, Hyundai a redessiné le système hydraulique de façon à offrir à l'opérateur une maniabilité ultra-sensible et une manœuvrabilité de tout premier plan. Les électro proportionnels équipant les tiroirs hydrauliques sont conçus pour assurer à chaque fonction un débit plus précis nécessitant moins d'efforts. Les valves hydrauliques améliorées, les pompes à piston à débit variable, les commandes de pilotage ultra-sensibles et les pédipulateurs donnent à n'importe quel opérateur la sensation de travailler en souplesse. Les propriétés améliorées de cet engin comprennent la régénération du débit du bras et de la flèche, un bloc distributeur de

haute technologie et un dispositif novateur de priorité automatique accordée à la flèche ou à la rotation pour assurer les meilleures performances possibles, quelle que soit l'application.



Priorité automatique de sélection de la flèche ou de la rotation

Cette fonction intelligente adapte l'équilibre idéal du débit hydraulique en fonction du mode de fonctionnement de la flèche et de la rotation que nécessite votre application. Le système CAPO contrôle les opérations hydrauliques et ajuste l'équilibre pour maximiser la performance et la productivité.

Performance

Un opérateur qui peut se fier à sa machine prend plaisir à travailler. La pelle Série 9 est synonyme de performance de longue durée, tant en termes de robustesse que de rapidité ou de fiabilité. La sélection automatique de priorité entre la flèche et la rotation permet des mouvements plus rapides et des cycles plus courts.



Guides de chenilles et ajusteurs

Les robustes guides de chenilles maintiennent les patins de chenilles en place. Le réglage des chenilles se fait aisément grâce aux ajusteurs à cylindre graisseur et aux ressorts amortisseurs.

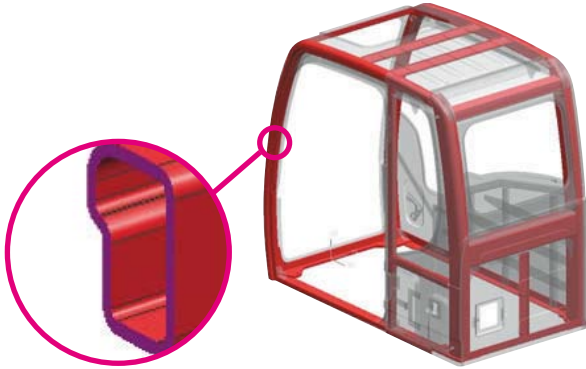

Résistance structurelle

La structure de la cabine des pelles de série 9 est conçue à l'aide de profilés tubulaires plus minces mais plus solides afin d'assurer une plus grande sécurité et une meilleure visibilité. Les profilés en acier à faible tension et haute résistance sont soudés pour former un châssis de base robuste et stable. La durabilité de la structure est analysée et testée grâce à l'analyse MEF (méthode des éléments finis) et aux tests de durabilité à long terme.



Composants faciles à entretenir

Les systèmes de refroidissement et de préchauffage sont prévus pour un démarrage rapide et un fonctionnement optimal tout en garantissant une plus grande longévité du moteur et des composants hydrauliques. L'entretien du moteur et du circuit hydraulique est considérablement simplifié grâce à leur accessibilité améliorée.

Moteur Mitsubishi D04FD-TAA

Avec ses 4 cylindres, son turbocompresseur et son intercooler, le moteur Mitsubishi D04FD-TAA est un gage de puissance, d'économie et de fiabilité. L'injection de carburant à contrôle électronique et les fonctions de diagnostic renforcent son efficacité et facilitent sa maintenance. Ce moteur est conforme aux normes d'émissions TIER3 / EU stage IIIa.

Performances du moteur

Chaque opérateur sait que rien ne remplace la puissance et la fiabilité. Le moteur Mitsubishi se joue des charges les plus lourdes et des conditions les plus rudes en offrant une économie de carburant maximale, de meilleures performances lors du démarrage à froid et des niveaux de bruit moins élevés. La conception robuste du moteur D04FD-TAA et des composants connexes garantit en outre leur fiabilité et leur durabilité au quotidien. L'éco-efficacité et le temps de réponse sont optimisés via le système de carburant à galerie commune haute pression. Ce système assure une injection sous haute pression, indépendante du régime moteur, pour des performances et une flexibilité maximales quel que soit le régime.

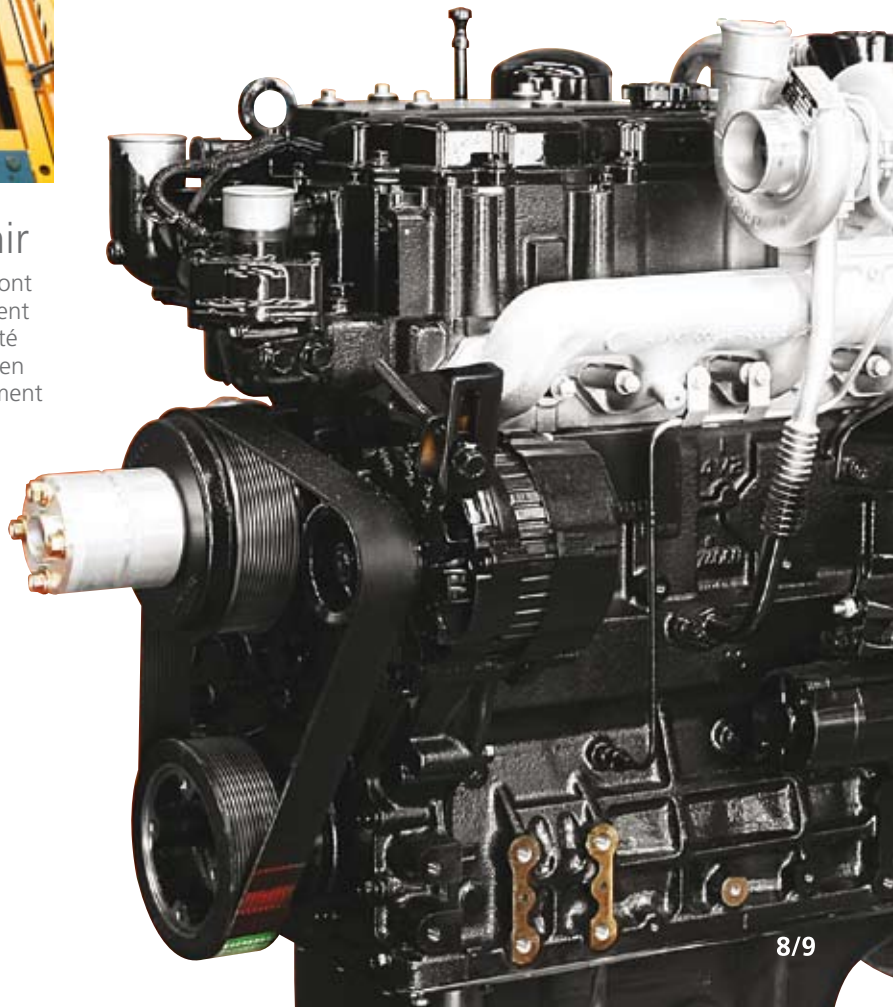

Rentabilité

Tout propriétaire qui sait combien sa machine lui permet d'économiser prend plaisir à la posséder dans son parc d'engins. Les pelles hydrauliques de la série 9 apportent à votre entreprise des solutions vous permettant d'économiser du temps, du carburant, des pièces détachées et de l'argent pour vos opérations de terrassement. Le système de gestion à distance permet en outre aux propriétaires de suivre, contrôler et gérer leurs engins à distance.





Hi-mate (système de gestion à distance)

Hi-mate, le nouveau système de gestion à distance développé par Hyundai et recourant à la technologie satellitaire GPS, offre à nos clients le niveau le plus élevé de service et d'assistance-produit. Hi-mate permet aux propriétaires de bénéficier du suivi des performances de la machine, de vérifier sa localisation et d'accéder à distance à des informations diagnostiques grâce à une simple connexion internet.



Consommation de carburant

Les pelles hydrauliques de la série 9 ont été développées pour en faire plus avec moins de carburant. Les innovations qu'elles intègrent, comme l'embrayage de ventilateur à vitesse variable, le dispositif de prévention des surcharges, le système automatique de décélération en trois paliers et le nouveau mode Économie aident à économiser le carburant et à réduire l'impact sur l'environnement.



Accès facile

Grâce à la facilité d'accès, (depuis le sol) les filtres, les différents points de graissage, fusibles, ainsi qu'aux éléments informatiques de la machine, le tout combiné à l'ouverture grand angle des compartiments, l'entretien des pelles hydrauliques de la série 9 est un véritable plaisir pour les techniciens.

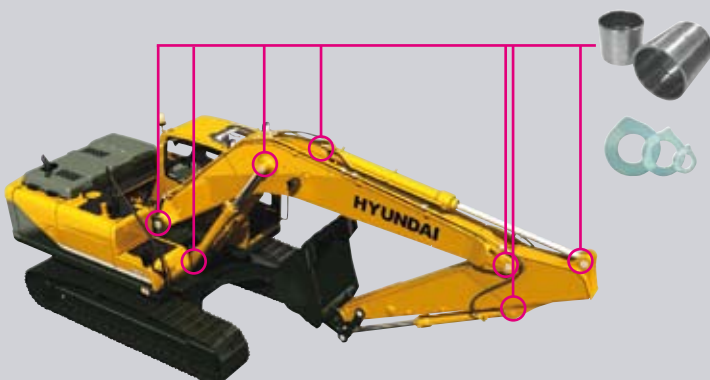

Plus grande longévité des composants

De nouvelles bagues longues durées ont été conçues pour allonger les intervalles de lubrification (250 heures). Les cales d'épaisseur en polymère résistant à l'usure réduisent les nuisances sonores et l'usure des bagues. Les filtres hydrauliques longues durées servent jusqu'à 1000 heures et la nouvelle huile hydraulique longue durée ne doit être remplacée qu'une fois toutes les 5000 heures.

Spécifications

MOTEUR

MODÈLE	MITSUBISHI D04FD-TAA		
Type	Moteur diesel à 4 temps, 4 cylindres en ligne, injection directe, avec turbocompresseur, refroidisseur air-air, faibles émissions		
Puissance nominale au volant	SAE	J1995 (brute)	126 CV (94 kW) à 2000 tpm
		J1349 (nette)	120 CV (90 kW) à 2000 tpm
	DIN	6271/1 (brute)	128 CV (94 kW) à 2000 tpm
		6271/1 (nette)	122 CV (90 kW) à 2000 tpm
Couple max.	47,7 kgf.m (345 lbf.ft) à 1800 tpm		
Alésage x course	102 x 130 mm (4,01" x 5,12")		
Cylindrée	4249 cc (259.3 in ³)		
Batteries	2 X 12V X 100AH		
Démarreur	24V- 5,0 kW		
Alternateur	24V- 50 Amp		

SYSTÈME HYDRAULIQUE

POMPE PRINCIPALE

Type	Pompes à débit variable, à pistons axiaux, montées en tandem
Débit max.	2 X 160L /min (44,4 US gpm / 37,0 UK gpm)
Sous-pompe pour le circuit de contrôle	Pompe à engrenages

Système de pompe à capteur transversal et économisant le carburant

MOTEURS HYDRAULIQUES

Translation	Moteur à pistons axiaux à deux vitesses avec soupape de frein et frein de stationnement
Rotation	Moteur à piston axiaux avec frein automatique

RÉGLAGE DE LA SOUPAPE DE DÉCHARGE

Circuits de travail	350 kgf/cm ² (4980 psi)
Translation	330 kgf/cm ² (4690 psi)
Augmentation de puissance (flèche, balancier, godet)	380 kgf/cm ² (5410 psi)
Circuit de rotation	285 kgf/cm ² (4050 psi)
Circuit de commande	40 kgf/cm ² (570 psi)
Soupape de service	Installé

VÉRINS HYDRAULIQUES

N° de vérins - alésage x course	Flèche : 2 - 115 x 1090 mm (4,5" x 42,9")
	Balancier : 1 - 120 x 1355 mm (4,7" x 53,3")
	Godet : 1 - 110 x 995 mm (4,3" x 39,2")
	Lame : 2 - 110 x 320 mm (4,3" x 12,6")
	Flèche (Flèche articulée) : 2 - 115 x 960 mm (4,5" x 37,8")
	Flèche articulée : 1 - 160 x 650 mm (6,3" x 25,6")

ENTRAÎNEMENTS ET FREINS

Méthode de direction	Entièrement hydrostatique
Moteur de translation	Moteur à piston axial, modèle sabot
Système de démultiplication	Démultiplicateur planétaire
Traction max. barre de tirage	15700 kgf (34,600 lbf)
Vitesse de translation max. (élevée) / (basse)	5,5 km/hr (3,4 mph) / 3,2 km/hr (2,0 mph)
Aptitude en cote	30° (58 %)
Frein de stationnement	Humide, multi-disque

CONTROLE

Des manettes opèrent par pression pilote et des pédales avec levier détachable garantissent un fonctionnement aisé et sans fatigue.

Contrôle pilote	Deux manettes avec un levier de sécurité (Gauche): rotation et balancier (droite): flèche et godet (ISO)
Translation et direction	Deux leviers avec pédales
Etranglement du moteur	Electrique, molette d'accélérateur
Feux	Deux feux installés sur la flèche, Deux sur la structure supérieure

SYSTÈME DE PIVOTEMENT

Moteur de pivotement	Moteur à piston axial
Démultiplication de la rotation	Démultiplicateur planétaire
Graissage du roulement de rotation	Bain de graisse
Frein de rotation	Humide, multi-disque
Vitesse de rotation	11,3 tpm

CONTENANCES DU LIQUIDE DE REFROIDISSEMENT ET DES LUBRIFIANTS

Remplissage	litres	Gallon américain	Gallon britannique
Réservoir de carburant	270	71.3	59.4
Liquide de refroidissement du moteur	28,0	7.4	6.2
Huile moteur	17,5	4.6	3.8
Réducteur de rotation	5,0	1.3	1.1
Réduction finale (chaque côté)	3,0	0.8	0.7
Circuit hydraulique (réservoir y compris)	240	63.4	52.8
Réservoir hydraulique	160	42.3	35.2

TRAIN DE ROULEMENT

Le châssis central en X est intégralement soudé avec un châssis de chenille à section en caisson renforcée. Le châssis comprend des galets lubrifiés, des ajusteurs de chenilles avec ressorts amortisseurs, des barbotins et une chaîne de chenille avec patins à double ou triple nervure.

Chassis central	Chassis central en X
Chaînes	Type caisson pentagonal
Nombre de patins de chaque côté	49
Nombre de galets supérieurs de chaque côté	2
Nombre de galets inférieurs de chaque côté	7
Nombre de guides de chenille de chaque côté	1

POIDS EN ORDRE DE MARCHÉ (APPROXIMATIF)

Le poids en ordre de marche, incluant flèche mono de 5100 mm (16' 9"), balancier de 2600 mm (8' 6"), godet rétro-arrière de 0,70 m³ (0.92 yd³) à refus, lubrifiant, liquide de refroidissement, réservoir de carburant plein, réservoir hydraulique plein et l'équipement standard.

POIDS DU COMPOSANT PRINCIPAL	
Structure supérieure	4980 kg (10,980 lb)
Contrepoids	2900 kg (6,390 lb)
Flèche mono 5100 mm (16' 9") (avec vérin de balancier)	1250 kg (2,760 lb)
Flèche articulée hydraulique (avec vérin de balancier)	1780 kg (3,920 lb)

POIDS EN ORDRE DE MARCHÉ

Patins		Poids en ordre de marche	Pression au sol	
Type	Largeur mm (in)	kg (lb)	kgf/cm ² (psi)	
Triple nervure	500 (20")	R160LC-9	17550 (38,690)	0,51 (7,25)
		R160LCD-9	18550 (40,900)	0,54 (7,68)
	600 (24")	R160LC-9	17800 (39,240)	0,43 (6,11)
		R160LCD-9	18800 (41,450)	0,46 (6,54)
	700 (28")	R160LC-9	18050 (39,790)	0,38 (5,40)
		R160LCD-9	19050 (42,000)	0,40 (5,69)

GOSETS

Les godets sont en acier à faible tension et entièrement soudé.

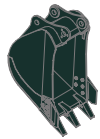

0,39 (0.51)

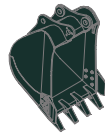

0,50 (0.65)



0,64 (0.84)

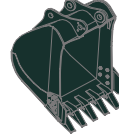

0,70 (0.92)

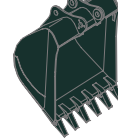

0,89 (1.16)

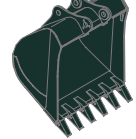

▣ 0,69 (0.90)

Profil SAE m³ (yd³)

Capacité m ³ (yd ³)		Largeur mm (in)		Poids kg (lb)	Recommandation m (ft.in)				
Profil SAE	Profil CECE	Sans couteaux latéraux	Avec couteaux latéraux		5,10 (16' 9") Flèche mono			5,10 (16' 9") Flèche articulée	
					2,20 (7' 3") Balancier	2,60 (8' 6") Balancier	3,10 (10' 2") Balancier	2,20 (7' 3") Balancier	2,60 (8' 6") Balancier
0,39 (0.51)	0,34 (0.44)	620 (24' 4")	740 (29' 1")	410 (900)	•	•	•	•	•
0,50 (0.65)	0,44 (0.58)	760 (29' 9")	880 (34' 6")	470 (1,040)	•	•	•	•	•
0,64 (0.84)	0,55 (0.72)	920 (36' 2")	1040 (40' 9")	510 (1,120)	•	•	▣	•	▣
0,70 (0.92)	0,60 (0.78)	990 (39' 0")	1110 (43' 7")	540 (1,190)	•	▣	▲	▣	▲
0,89 (1.16)	0,77 (1.01)	1220 (48' 0")	1340 (52' 8")	610 (1,340)	▣	▲	-	▲	-
▣ 0,69 (0.90)	0,62 (0.81)	990 (39' 0")	-	700 (1,540)	•	▣	▲	▣	▲

▣ Travaux lourds

- D'application pour des matériaux d'une densité 2000 kg/m³ (3370 lb/yd³) ou moins
- ▣ D'application pour des matériaux d'une densité 1600 kg/m³ (2700 lb/yd³) ou moins
- ▲ D'application pour des matériaux d'une densité 1100 kg/m³ (1850 lb/yd³) ou moins

ACCESSOIRES

La flèche et le balancier sont à section en caisson, entièrement soudés et à faible tension. Une flèche mono de 5,10 m (16' 9"), une flèche articulée de 5,10 m (16' 9") et des balanciers de 2,20 m (7' 3"); 2,60 m (8' 6") et 3,10 m (10' 2") sont disponibles.

FORCE D'EXCAVATION

Flèche	Longueur	mm (ft.in)	5100 (16' 9")			Remarque
	Poids	kg (lb)	1040 (2,290)			
Balancier	Longueur	mm (ft.in)	2200 (7' 3")	2600 (8' 6")	3100 (10' 2")	[]: Augmentation de puissance
	Poids	kg (lb)	750 (1,560)	810 (1,790)	890 (1,960)	
Force d'excavation du godet	SAE	kN	107,9 [117,2]	107,9 [117,2]	107,9 [117,2]	
		kgf	11000 [11940]	11000 [11940]	11000 [11940]	
		lbf	24250 [26330]	24250 [26330]	24250 [26330]	
	ISO	kN	123,6 [134,2]	123,6 [134,2]	123,6 [134,2]	
		kgf	12600 [13680]	12600 [13680]	12600 [13680]	
		lbf	27780 [30160]	27780 [30160]	27780 [30160]	
Force d'excavation du bras	SAE	kN	87,2 [94,7]	77,3 [83,9]	69,0 [74,9]	
		kgf	8890 [9650]	7880 [8560]	7030 [7630]	
		lbf	19600 [21280]	17370 [18860]	15500 [16830]	
	ISO	kN	91,0 [98,8]	80,3 [87,2]	71,4 [77,5]	
		kgf	9280 [10080]	8190 [8890]	7280 [7900]	
		lbf	20460 [22210]	18060 [19600]	16050 [17430]	

Note: Le poids de la flèche inclus le vérin de balancier, tuyauterie et axes

Le poids du balancier inclus le vérin de godet, tuyauterie et axes

Dimensions et Rayons d'action

DIMENSIONS R160LC-9

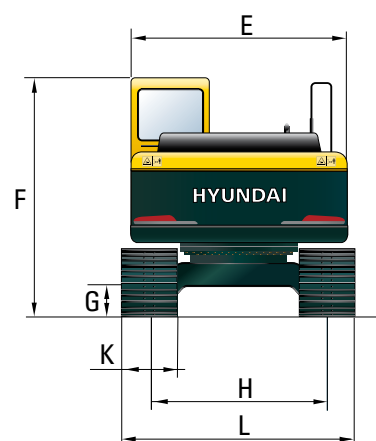
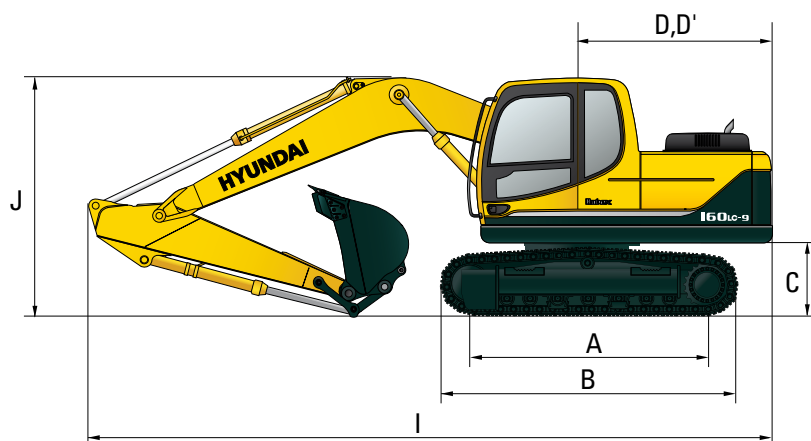

mm (ft · in)

mm (ft · in)

A Empattement	3170 (10' 5")	Longueur flèche	5100 (16' 9")		
B Longueur hors tout de l'excavatrice	3960 (13' 0")	Longueur du balancier	2200 (7' 3")	2600 (8' 6")	3100 (10' 2")
C Garde au sol du contrepoids	1055 (3' 6")	I Longueur hors tout	8660 (28' 5")	8650 (28' 5")	8650 (28' 5")
D Rayon de rotation à l'arrière	2530 (8' 4")	J Hauteur hors tout de la flèche	3010 (9' 11")	2990 (9' 10")	3150 (10' 4")
D' Longueur de l'extrémité arrière	2480 (8' 2")	K Largeur patin de chenille	500 (20")	600 (24")	700 (28")
E Largeur hors tout de la structure supérieure	2475 (8' 1")	L Largeur hors tout	2490 (8' 2")	2590 (8' 6")	2690 (8' 10")
F Hauteur hors tout de la cabine	2980 (9' 9")				
G Garde au sol min.	460 (1' 6")				
H Voie	1990 (6' 6")				

RAYONS D'ACTION R160LC-9

mm (ft · in)

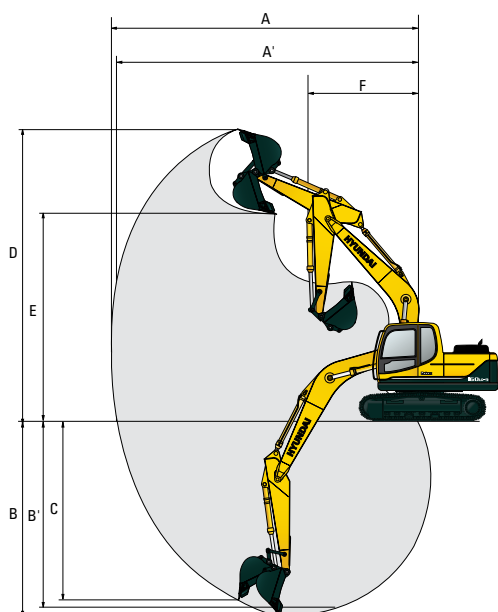

Longueur flèche	5100 (16' 9")		
Longueur du balancier	2200 (7' 3")	2600 (8' 6")	3100 (10' 2")
A Portée d'attaque max.	8690 (28' 6")	9020 (29' 7")	9450 (31' 0")
A' Portée d'attaque max. au sol	8530 (27' 12")	8860 (29' 1")	9300 (30' 6")
B Profondeur d'attaque max.	5660 (18' 7")	6060 (19' 11")	6560 (21' 6")
B' Profondeur d'attaque max. (niveau 8')	5430 (17' 10")	5850 (19' 2")	6370 (20' 11")
C Profondeur d'attaque max. pour murs verticaux	5120 (16' 10")	5380 (17' 8")	5710 (18' 9")
D Hauteur d'attaque max.	8750 (28' 8")	8840 (29' 0")	8980 (29' 6")
E Hauteur de déversement max.	6110 (20' 1")	6220 (20' 5")	6390 (21' 0")
F Rayon de rotation min.	3180 (10' 5")	3170 (10' 5")	3170 (10' 5")

Dimensions et Rayons d'action

DIMENSIONS R160LC-9 / FLÈCHE ARTICULÉE

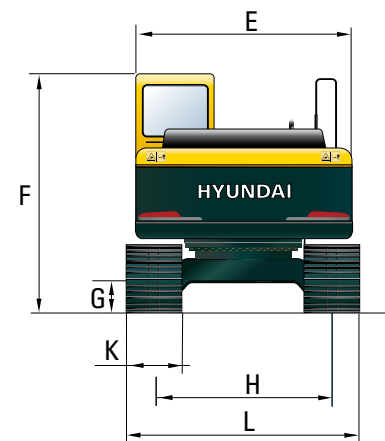
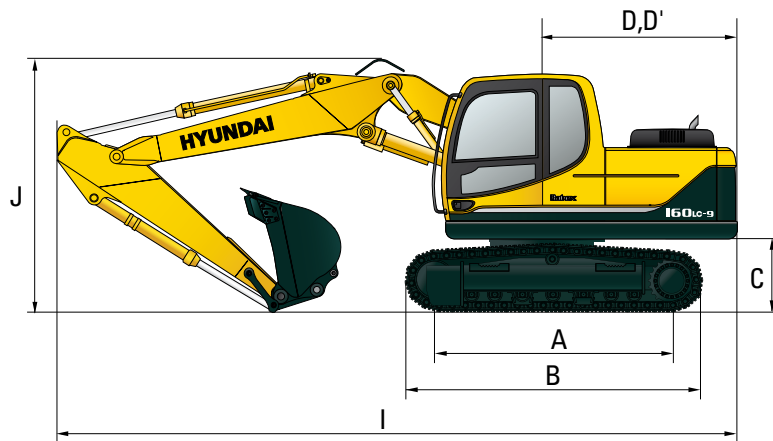

mm (ft · in)

mm (ft · in)

A Empattement	3170 (10' 5")	Longueur flèche	5100 (16' 9")	
B Longueur hors tout de l'excavatrice	3960 (13' 0")	Longueur du balancier	2200 (7' 3")	2600 (8' 6")
C Garde au sol du contrepoids	1055 (3' 6")	I Longueur hors tout	8610 (28' 3")	8610 (28' 3")
D Rayon de rotation à l'arrière	2530 (8' 4")	J Hauteur hors tout de la flèche	3040 (9' 12")	3060 (10' 0")
D' Longueur de l'extrémité arrière	2480 (8' 2")	K Largeur patin de chenille	500 (20")	600 (24")
E Largeur hors tout de la structure supérieure	2475 (8' 1")	L Largeur hors tout	2490 (8' 2")	2590 (8' 6")
F Hauteur hors tout de la cabine	2980 (9' 9")		700 (28")	2690 (8' 10")
G Garde au sol min.	460 (1' 6")			
H Voie	1990 (6' 6")			

RAYONS D'ACTION R160LC-9 / FLÈCHE ARTICULÉE

mm (ft · in)

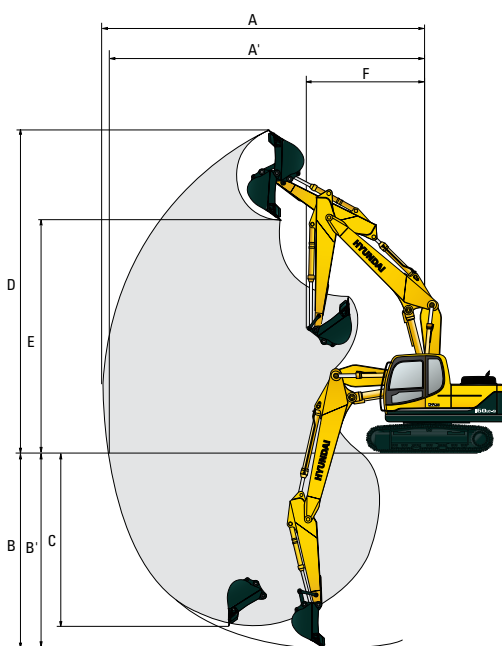

Longueur flèche	5100 (16' 9")	
Longueur du balancier	2200 (7' 3")	2600 (8' 6")
A Portée d'attaque max.	8760 (28' 9")	9110 (29' 11")
A' Portée d'attaque max. au sol	8590 (28' 2")	8950 (29' 4")
B Profondeur d'attaque max.	5430 (17' 10")	5830 (19' 2")
B' Profondeur d'attaque max. (niveau 8')	5330 (17' 6")	5730 (18' 10")
C Profondeur d'attaque max. pour murs verticaux	4630 (15' 2")	4980 (16' 4")
D Hauteur d'attaque max.	9420 (30' 11")	9610 (31' 6")
E Hauteur de déversement max.	6710 (22' 0")	6910 (22' 8")
F Rayon de rotation min.	3100 (10' 2")	2970 (9' 9")

Dimensions et Rayons d'action

DIMENSIONS R160LCD-9

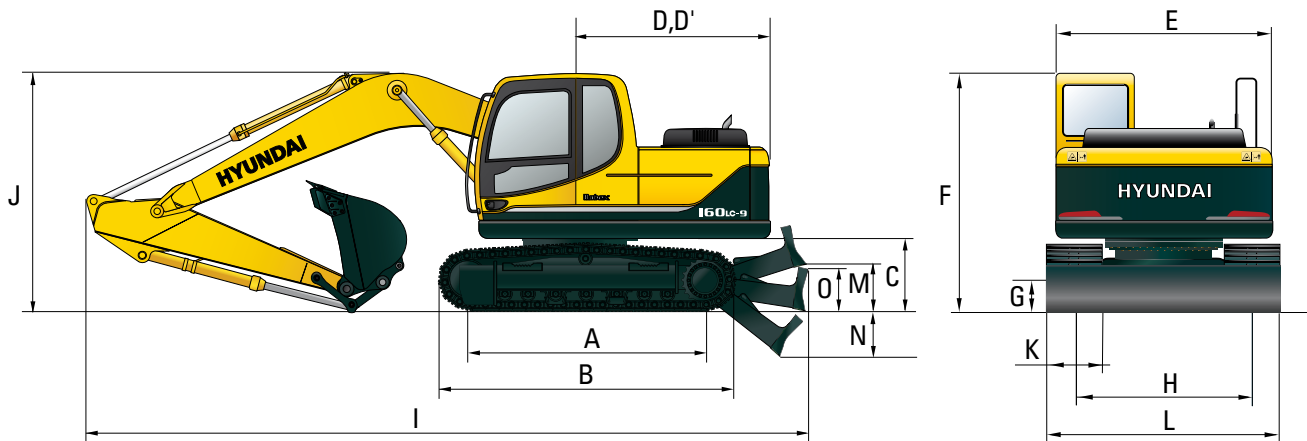

mm (ft · in)

mm (ft · in)

A Empattement	3170 (10' 5")	Longueur flèche	5100 (16' 9")		
B Longueur hors tout de l'excavatrice	3960 (13' 0")	Longueur du balancier	2200 (7' 3")	2600 (8' 6")	3100 (10' 2")
C Garde au sol du contrepoids	1055 (3' 6")	I Longueur hors tout	9110 (29' 11")	9100 (29' 10")	9100 (29' 10")
D Rayon de rotation à l'arrière	2530 (8' 4")	J Hauteur hors tout de la flèche	3010 (9' 11")	2990 (9' 10")	3150 (10' 4")
D' Longueur de l'extrémité arrière	2480 (8' 2")	K Largeur patin de chenille	500 (20")	600 (24")	700 (28")
E Largeur hors tout de la structure supérieure	2475 (8' 1")	L Largeur hors tout	2490 (8' 2")	2590 (8' 6")	2690 (8' 10")
F Hauteur hors tout de la cabine	2980 (9' 9")				
G Garde au sol min.	460 (1' 6")				
H Voie	1990 (6' 6")				
M Garde au sol de la lame relevée	615 (2' 0")				
N Profondeur d'enfoncement de la lame	675 (2' 3")				
O Hauteur de la lame	640 (2' 1")				

RAYONS D'ACTION R160LCD-9

mm (ft · in)

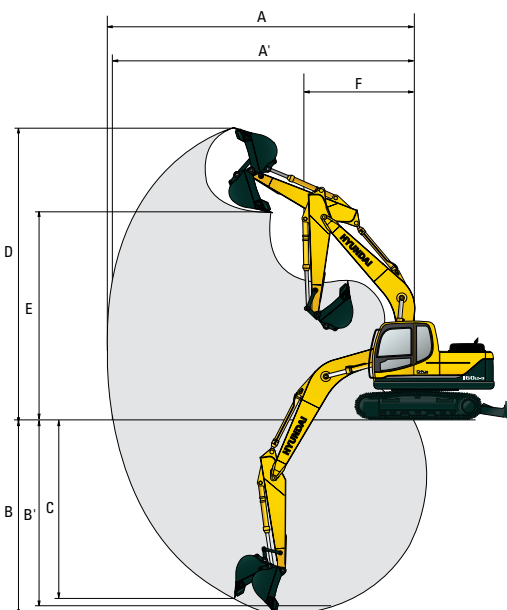

Longueur flèche	5100 (16' 9")		
Longueur du balancier	2200 (7' 3")	2600 (8' 6")	3100 (10' 2")
A Portée d'attaque max.	8690 (28' 6")	9020 (29' 7")	9450 (31' 0")
A' Portée d'attaque max. au sol	8530 (27' 12")	8860 (29' 1")	9300 (30' 6")
B Profondeur d'attaque max.	5660 (18' 7")	6060 (19' 11")	6560 (21' 6")
B' Profondeur d'attaque max. (niveau 8')	5430 (17' 10")	5850 (19' 2")	6370 (20' 11")
C Profondeur d'attaque max. pour murs verticaux	5120 (16' 10")	5380 (17' 8")	5710 (18' 9")
D Hauteur d'attaque max.	8750 (28' 8")	8840 (29' 0")	8980 (29' 6")
E Hauteur de déversement max.	6110 (20' 1")	6220 (20' 5")	6390 (21' 0")
F Rayon de rotation min.	3180 (10' 5")	3170 (10' 5")	3170 (10' 5")

Dimensions et Rayons d'action

DIMENSIONS R160LCD-9 / FLÈCHE ARTICULÉE

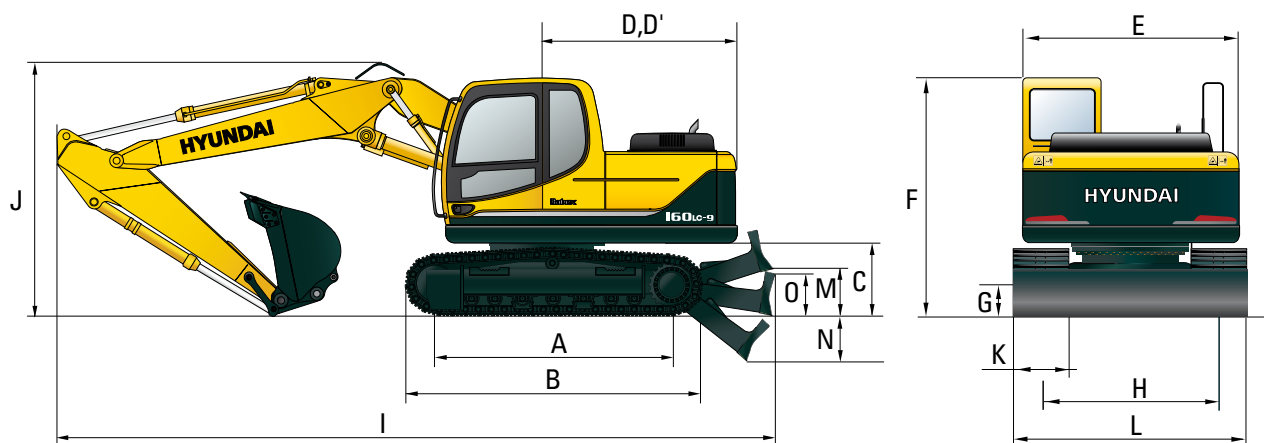

mm (ft · in)

mm (ft · in)

A Empattement	3170 (10' 5")	Longueur flèche	5100 (16' 9")	
B Longueur hors tout de l'excavatrice	3960 (13' 0")	Longueur du balancier	2200 (7' 3")	2600 (8' 6")
C Garde au sol du contrepoids	1055 (3' 6")	I Longueur hors tout	9080 (29' 9")	9080 (29' 9")
D Rayon de rotation à l'arrière	2530 (8' 4")	J Hauteur hors tout de la flèche	3040 (9' 12")	3060 (10' 0")
D' Longueur de l'extrémité arrière	2480 (8' 2")	K Largeur patin de chenille	500 (20")	600 (24")
E Largeur hors tout de la structure supérieure	2475 (8' 1")	L Largeur hors tout	2490 (8' 2")	2590 (8' 6")
F Hauteur hors tout de la cabine	2980 (9' 9")			700 (28")
G Garde au sol min.	460 (1' 6")			2690 (8' 10")
H Voie	1990 (6' 6")			
M Garde au sol de la lame relevée	615 (2' 0")			
N Profondeur d'enfoncement de la lame	675 (2' 3")			
O Hauteur de la lame	640 (2' 1")			

RAYONS D'ACTION R160LCD-9 / FLÈCHE ARTICULÉE

mm (ft · in)

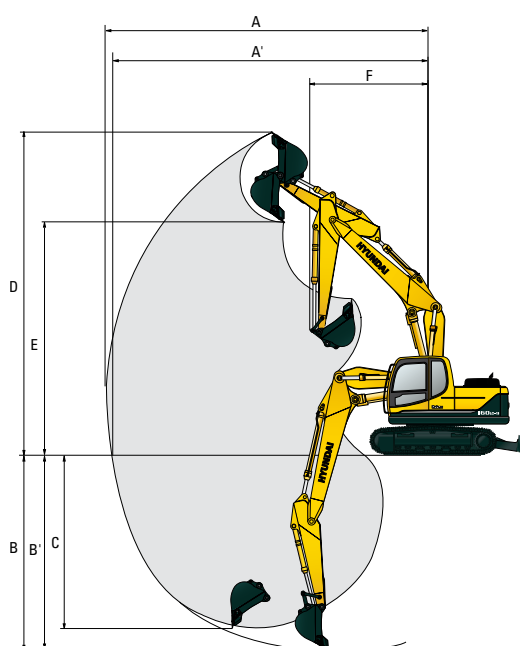











Longueur flèche	5100 (16' 9")	
Longueur du balancier	2200 (7' 3")	2600 (8' 6")
A Portée d'attaque max.	8760 (28' 9")	9110 (29' 11")
A' Portée d'attaque max. au sol	8590 (28' 2")	8950 (29' 4")
B Profondeur d'attaque max.	5430 (17' 10")	5830 (19' 2")
B' Profondeur d'attaque max. (niveau 8')	5330 (17' 6")	5730 (18' 10")
C Profondeur d'attaque max. pour murs verticaux	4630 (15' 2")	4980 (16' 4")
D Hauteur d'attaque max.	9420 (30' 11")	9610 (31' 6")
E Hauteur de déversement max.	6710 (22' 0")	6910 (22' 8")
F Rayon de rotation min.	3100 (10' 2")	2970 (9' 9")

Capacités de levage











R160LC-9 / MONO-FLÈCHE

 Rendement vers l'avant  Capacité nominale sur le coté ou 360 degrés











Flèche : 5,10 m (16' 9") / Balancier : 2,20 m (7' 3") / Godet : 0,70 m³ (0,92 yd³) profil SAE / Patins : 600 mm (24") à triple nervure avec contrepois de 2900 kg (6,390 lb)

Hauteur du point de charge m (ft)		Rayon de charge								A portée max.		
		1.5 m (5.0 ft)		3.0 m (10.0 ft)		4.5 m (15.0 ft)		6.0 m (20.0 ft)		Capacité		Portée m (ft)
												
7.5 m (25.0 ft)	kg									*3770	3660	5.60
	lb									*8310	8070	(18.4)
6.0 m (20.0 ft)	kg									*3690	2460	6.98
	lb									*8140	5420	(22.9)
4.5 m (15.0 ft)	kg					*4590	*4590	*4130	3120	3240	1980	7.76
	lb					*10120	*10120	*9110	6880	7140	4370	(25.5)
3.0 m (10.0 ft)	kg			*9120	8860	*5810	4720	*4620	2990	2930	1770	8.15
	lb			*20110	19530	*12810	10410	*10190	6590	6460	3900	(26.7)
1.5 m (5.0 ft)	kg					*7050	4360	4680	2830	2850	1700	8.20
	lb					*15540	9610	10320	6240	6280	3750	(26.9)
Au niveau de sol	kg			*7100	*7100	7170	4150	4550	2710	2980	1770	7.94
	lb			*15650	*15650	15810	9150	10030	5970	6570	3900	(26.0)
-1.5 m (-5.0 ft)	kg	*7010	*7010	*11130	7780	7100	4090	4500	2670	3390	2030	7.31
	lb	*15450	*15450	*24540	17150	15650	9020	9920	5890	7470	4480	(24.0)
-3.0 m (-10.0 ft)	kg	*11210	*11210	*9650	7930	*6690	4150			*3780	2700	6.19
	lb	*24710	*24710	*21270	17480	*14750	9150			*8330	5950	(20.3)
-4.5 m (-15.0 ft)	kg			*6300	*6300							
	lb			*13890	*13890							

Flèche : 5,10 m (16' 9") / Balancier : 2,60 m (8' 6") / Godet : 0,70 m³ (0,92 yd³) profil SAE / Patins : 600 mm (24") à triple nervure avec contrepois de 2900 kg (6,390 lb)

Hauteur du point de charge m (ft)		Rayon de charge								A portée max.				
		1.5 m (5.0 ft)		3.0 m (10.0 ft)		4.5 m (15.0 ft)		6.0 m (20.0 ft)		7.5 m (25.0 ft)		Capacité	Portée m (ft)	
														
7.5 m (25.0 ft)	kg										*3410	3190	6.11	
	lb										*7520	7030	(20.0)	
6.0 m (20.0 ft)	kg							*3040	*3040			*3380	2240	7.37
	lb							*6700	*6700			*7450	4940	(24.2)
4.5 m (15.0 ft)	kg							*3790	3150			3000	1820	8.11
	lb							*8360	6940			6610	4010	(26.6)
3.0 m (10.0 ft)	kg			*7930	*7930	*5330	4770	*4320	2990	*2830	2020	2730	1630	8.48
	lb			*17480	*17480	*11750	10520	*9520	6590	*6240	4450	6020	3590	(27.8)
1.5 m (5.0 ft)	kg			*8090	8060	*6680	4380	*4670	2820	3250	1940	2650	1560	8.53
	lb			*17840	17770	*14730	9660	*10300	6220	7170	4280	5840	3440	(28.0)
Au niveau de sol	kg			*7880	7700	7150	4130	4520	2680	3190	1880	2750	1620	8.28
	lb			*17370	16980	15760	9110	9960	5910	7030	4140	6060	3570	(27.2)
-1.5 m (-5.0 ft)	kg	*6690	*6690	*10670	7660	7030	4020	4440	2610			3090	1830	7.69
	lb	*14750	*14750	*23520	16890	15500	8860	9790	5750			6810	4030	(25.2)
-3.0 m (-10.0 ft)	kg	*9970	*9970	*10310	7780	*6990	4050	4470	2640			*3770	2350	6.64
	lb	*21980	*21980	*22730	17150	*15410	8930	9850	5820			*8310	5180	(21.8)
-4.5 m (-15.0 ft)	kg			*7500	*7500	*4980	4230							
	lb			*16530	*16530	*10980	9330							

Flèche : 5,10 m (16' 9") / Balancier : 3,10 m (11' 1") / Godet : 0,70 m³ (0,92 yd³) profil SAE / Patins : 600 mm (24") à triple nervure avec contrepois de 2900 kg (6,390 lb)

Hauteur du point de charge m (ft)		Rayon de charge								A portée max.				
		1.5 m (5.0 ft)		3.0 m (10.0 ft)		4.5 m (15.0 ft)		6.0 m (20.0 ft)		7.5 m (25.0 ft)		Capacité	Portée m (ft)	
														
7.5 m (25.0 ft)	kg										*3030	2700	6.73	
	lb										*6680	5950	(22.1)	
6.0 m (20.0 ft)	kg							*2890	*2890			*3050	1980	7.88
	lb							*6370	*6370			*6720	4370	(25.9)
4.5 m (15.0 ft)	kg							*3370	3180	*2150	2080	2720	1630	8.57
	lb							*7430	7010	*4740	4590	6000	3590	(28.1)
3.0 m (10.0 ft)	kg					*4730	*4730	*3950	3010	*3110	2020	2490	1460	8.91
	lb					*10430	*10430	*8710	6640	*6860	4450	5490	3220	(29.2)
1.5 m (5.0 ft)	kg			*10240	8300	*6180	4430	*4640	2820	3240	1920	2420	1400	8.96
	lb			*22580	18300	*13620	9770	*10230	6220	7140	4230	5340	3090	(29.4)
Au niveau de sol	kg			*8650	7710	7150	4120	4500	2660	3150	1840	2490	1440	8.73
	lb			*19070	17000	15760	9080	9920	5860	6940	4060	5490	3170	(28.6)
-1.5 m (-5.0 ft)	kg	*6290	*6290	*10300	7570	6980	3970	4390	2560	3110	1800	2760	1600	8.17
	lb	*13870	*13870	*22710	16690	15390	8750	9680	5640	6860	3970	6080	3530	(26.8)
-3.0 m (-10.0 ft)	kg	*8930	*8930	*10930	7630	6960	3960	4380	2550			3390	2000	7.21
	lb	*19690	*19690	*24100	16820	15340	8730	9660	5620			7470	4410	(23.7)
-4.5 m (-15.0 ft)	kg	*12410	*12410	*8670	7850	*5820	4070					*3390	3110	5.59
	lb	*27360	*27360	*19110	17310	*12830	8970					*7470	6860	(18.3)













1. La capacité de levage est basée sur SAE J1097, ISO 10567.
2. La capacité de levage de la série Robex ne dépasse pas 75% de la charge de basculement lorsque l'engin se trouve sur un sol ferme et horizontal ou 87% de la capacité hydraulique totale.
3. Le point de charge est un crochet (équipement standard) situé à l'arrière du godet.
4. (*) indique la charge limitée par la capacité hydraulique.

Capacités de levage













R160LC-9 / FLÈCHE ARTICULÉE

 Rendement vers l'avant  Capacité nominale sur le coté ou 360 degrés

Flèche : 5,10 m (16' 9") / Balancier : 2,20 m (7' 3") / Godet : 0,70 m³ (0,92 yd³) profil SAE / Patins : 600 mm (24") à triple nervure avec contrepois de 2900 kg (6,390 lb)

Hauteur du point de charge m (ft)	Rayon de charge										A portée max.			
	1.5 m (5.0 ft)		3.0 m (10.0 ft)		4.5 m (15.0 ft)		6.0 m (20.0 ft)		7.5 m (25.0 ft)		Capacité		Portée	
													m (ft)	
6.0 m (20.0 ft)	kg											*3750	2390	7.06
	lb											*8270	5270	(23.2)
4.5 m (15.0 ft)	kg						*4170	3120				3190	1920	7.83
	lb						*9190	6880				7030	4230	(25.7)
3.0 m (10.0 ft)	kg				*5860	4710	*4630	2970				2890	1710	8.21
	lb				*12920	10380	*10210	6550				6370	3770	(26.9)
1.5 m (5.0 ft)	kg				*7010	4330	4700	2800	3270	1930		2820	1650	8.27
	lb				*15450	9550	10360	6170	7210	4250		6220	3640	(27.1)
Au niveau de sol	kg		*6200	*6200	7180	4100	4560	2680				2950	1730	8.01
	lb		*13670	*13670	15830	9040	10050	5910				6500	3810	(26.3)
-1.5 m (-5.0 ft)	kg	*6200	*6200	*10330	7710	7110	4040	4510	2640			3360	1990	7.39
	lb	*13670	*13670	*22770	17000	15670	8910	9940	5820			7410	4390	(24.2)
-3.0 m (-10.0 ft)	kg			*9150	7900	*6410	4120					*3300	2650	6.28
	lb			*20170	17420	*14130	9080					*7280	5840	(20.6)

Flèche : 5,10 m (16' 9") / Balancier : 2,60 m (8' 6") / Godet : 0,70 m³ (0,92 yd³) profil SAE / Patins : 600 mm (24") à triple nervure avec contrepois de 2900 kg (6,390 lb)

Hauteur du point de charge m (ft)	Rayon de charge										A portée max.			
	1.5 m (5.0 ft)		3.0 m (10.0 ft)		4.5 m (15.0 ft)		6.0 m (20.0 ft)		7.5 m (25.0 ft)		Capacité		Portée	
													m (ft)	
6.0 m (20.0 ft)	kg											*3450	2160	7.48
	lb											*7610	4760	(24.5)
4.5 m (15.0 ft)	kg											2950	1760	8.20
	lb											6500	3880	(26.9)
3.0 m (10.0 ft)	kg						*4350	2980	*3250	2000		2680	1570	8.57
	lb						*9590	6570	*7170	4410		5910	3460	(28.1)
1.5 m (5.0 ft)	kg		*6980	*6980	*6660	4350	4690	2790	3260	1920		2610	1510	8.62
	lb		*15390	*15390	*14680	9590	10340	6150	7190	4230		5750	3330	(28.3)
Au niveau de sol	kg		*7040	*7040	7160	4080	4530	2650	3190	1850		2710	1570	8.37
	lb		*15520	*15520	15790	8990	9990	5840	7030	4080		5970	3460	(27.5)
-1.5 m (-5.0 ft)	kg	*6030	*6030	*9960	7580	7040	3970	4450	2580			3050	1780	7.78
	lb	*13290	*13290	*21960	16710	15520	8750	9810	5690			6720	3920	(25.5)
-3.0 m (-10.0 ft)	kg	*9490	*9490	*9860	7730	*6740	4010	4490	2610			*3350	2290	6.76
	lb	*20920	*20920	*21740	17040	*14860	8840	9900	5750			*7390	5050	(22.2)
-4.5 m (-15.0 ft)	kg		*6840	*6840	*4560	4220								
	lb		*15080	*15080	*10050	9300								











1. La capacité de levage est basée sur SAE J1097, ISO 10567.
2. La capacité de levage de la série Robex ne dépasse pas 75% de la charge de basculement lorsque l'engin se trouve sur un sol ferme et horizontal ou 87% de la capacité hydraulique totale.
3. Le point de charge est un crochet (équipement standard) situé à l'arrière du godet.
4. (*) indique la charge limitée par la capacité hydraulique.

Capacités de levage











R160LCD-9 / MONO-FLÈCHE

 Rendement vers l'avant  Capacité nominale sur le coté ou 360 degrés











Flèche : 5,10 m (16' 9") / Balancier : 2,20 m (7' 3") / Godet : 0,70 m³ (0,92 yd³) profil SAE / Patins : 600 mm (24") à triple nervure avec contrepoids de 2900 kg (6,390 lb)

Hauteur du point de charge m (ft)		Rayon de charge								A portée max.		
		1.5 m (5.0 ft)		3.0 m (10.0 ft)		4.5 m (15.0 ft)		6.0 m (20.0 ft)		Capacité		Portée m (ft)
												
7.5 m (25.0 ft)	kg									*3770	*3770	5.60
	lb									*8310	*8310	(18.4)
6.0 m (20.0 ft)	kg									*3690	2600	6.98
	lb									*8140	5730	(22.9)
4.5 m (15.0 ft)	kg					*4590	*4590	*4130	3290	3590	2110	7.76
	lb					*10120	*10120	*9110	7250	7910	4650	(25.5)
3.0 m (10.0 ft)	kg			*9120	*9120	*5810	4950	*4620	3150	3260	1880	8.15
	lb			*20110	*20110	*12810	10910	*10190	6940	7190	4140	(26.7)
1.5 m (5.0 ft)	kg					*7050	4600	5170	2990	3180	1810	8.20
	lb					*15540	10140	11400	6590	7010	3990	(26.9)
Au niveau de sol	kg			*7100	*7100	*7710	4390	5040	2880	3320	1890	7.94
	lb			*15650	*15650	*17000	9680	11110	6350	7320	4170	(26.0)
-1.5 m (-5.0 ft)	kg	*7010	*7010	*11130	8200	*7620	4320	4990	2830	3770	2160	7.31
	lb	*15450	*15450	*24540	18080	*16800	9520	11000	6240	8310	4760	(24.0)
-3.0 m (-10.0 ft)	kg	*11210	*11210	*9650	8360	*6690	4380			*3780	2860	6.19
	lb	*24710	*24710	*21270	18430	*14750	9660			*8330	6310	(20.3)
-4.5 m (-15.0 ft)	kg			*6300	*6300							
	lb			*13890	*13890							

Flèche : 5,10 m (16' 9") / Balancier : 2,60 m (8' 6") / Godet : 0,70 m³ (0,92 yd³) profil SAE / Patins : 600 mm (24") à triple nervure avec contrepoids de 2900 kg (6,390 lb)

Hauteur du point de charge m (ft)		Rayon de charge								A portée max.				
		1.5 m (5.0 ft)		3.0 m (10.0 ft)		4.5 m (15.0 ft)		6.0 m (20.0 ft)		7.5 m (25.0 ft)		Capacité	Portée m (ft)	
														
7.5 m (25.0 ft)	kg										*3410	3350	6.11	
	lb										*7520	7390	(20.0)	
6.0 m (20.0 ft)	kg							*3040	*3040		*3380	2370	7.37	
	lb							*6700	*6700		*7450	5220	(24.2)	
4.5 m (15.0 ft)	kg							*3790	3310		3340	1940	8.11	
	lb							*8360	7300		7360	4280	(26.6)	
3.0 m (10.0 ft)	kg			*7930	*7930	*5330	5000	*4320	3160	*2830	2140	3040	1730	8.48
	lb			*17480	*17480	*11750	11020	*9520	6970	*6240	4720	6700	3810	(27.8)
1.5 m (5.0 ft)	kg			*8090	*8090	*6680	4620	*4950	2980	3620	2070	2960	1670	8.53
	lb			*17840	*17840	*14730	10190	*10910	6570	7980	4560	6530	3680	(28.0)
Au niveau de sol	kg			*7880	*7880	*7520	4360	5010	2840	*3490	2010	3080	1730	8.28
	lb			*17370	*17370	*16580	9610	11050	6260	*7690	4430	6790	3810	(27.2)
-1.5 m (-5.0 ft)	kg	*6690	*6690	*10670	8080	*7650	4260	4930	2780			3450	1950	7.69
	lb	*14750	*14750	*23520	17810	*16870	9390	10870	6130			7610	4300	(25.2)
-3.0 m (-10.0 ft)	kg	*9970	*9970	*10310	8200	*6990	4280	*4900	2800			*3770	2500	6.64
	lb	*21980	*21980	*22730	18080	*15410	9440	*10800	6170			*8310	5510	(21.8)
-4.5 m (-15.0 ft)	kg			*7500	*7500	*4980	4460							
	lb			*16530	*16530	*10980	9830							

Flèche : 5,10 m (16' 9") / Balancier : 3,10 m (11' 1") / Godet : 0,70 m³ (0,92 yd³) profil SAE / Patins : 600 mm (24") à triple nervure avec contrepoids de 2900 kg (6,390 lb)

Hauteur du point de charge m (ft)		Rayon de charge								A portée max.				
		1.5 m (5.0 ft)		3.0 m (10.0 ft)		4.5 m (15.0 ft)		6.0 m (20.0 ft)		7.5 m (25.0 ft)		Capacité	Portée m (ft)	
														
7.5 m (25.0 ft)	kg										*3030	2850	6.73	
	lb										*6680	6280	(22.1)	
6.0 m (20.0 ft)	kg							*2890	*2890		*3050	2090	7.88	
	lb							*6370	*6370		*6720	4610	(25.9)	
4.5 m (15.0 ft)	kg							*3370	3340	*2150	*2150	3040	1740	8.57
	lb							*7430	7360	*4740	*4740	6700	3840	(28.1)
3.0 m (10.0 ft)	kg					*4730	*4730	*3950	3180	*3110	2140	2790	1560	8.91
	lb					*10430	*10430	*8710	7010	*6860	4720	6150	3440	(29.2)
1.5 m (5.0 ft)	kg			*10240	8720	*6180	4670	*4640	2980	3610	2050	2710	1500	8.96
	lb			*22580	19220	*13620	10300	*10230	6570	7960	4520	5970	3310	(29.4)
Au niveau de sol	kg			*8650	8130	*7240	4360	4990	2820	3520	1970	2800	1540	8.73
	lb			*19070	17920	*15960	9610	11000	6220	7760	4340	6170	3400	(28.6)
-1.5 m (-5.0 ft)	kg	*6290	*6290	*10300	7990	*7610	4210	4880	2730	*3250	1930	3090	1720	8.17
	lb	*13870	*13870	*22710	17610	*16780	9280	10760	6020	*7170	4250	6810	3790	(26.8)
-3.0 m (-10.0 ft)	kg	*8930	*8930	*10930	8050	*7230	4190	4870	2710			*3660	2130	7.21
	lb	*19690	*19690	*24100	17750	*15940	9240	10740	5970			*8070	4700	(23.7)
-4.5 m (-15.0 ft)	kg	*12410	*12410	*8670	8270	*5820	4310					*3390	3290	5.59
	lb	*27360	*27360	*19110	18230	*12830	9500					*7470	7250	(18.3)













1. La capacité de levage est basée sur SAE J1097, ISO 10567.
2. La capacité de levage de la série Robex ne dépasse pas 75% de la charge de basculement lorsque l'engin se trouve sur un sol ferme et horizontal ou 87% de la capacité hydraulique totale.
3. Le point de charge est un crochet (équipement standard) situé à l'arrière du godet.
4. (*) indique la charge limitée par la capacité hydraulique.

Capacités de levage













R160LCD-9 / FLÈCHE ARTICULÉE

 Rendement vers l'avant  Capacité nominale sur le coté ou 360 degrés

Flèche : 5,10 m (16' 9") / Balancier : 2,20 m (7' 3") / Godet : 0,70 m³ (0,92 yd³) profil SAE / Patins : 600 mm (24") à triple nervure avec contrepois de 2900 kg (6,390 lb)

Hauteur du point de charge m (ft)	Rayon de charge										A portée max.			
	1.5 m (5.0 ft)		3.0 m (10.0 ft)		4.5 m (15.0 ft)		6.0 m (20.0 ft)		7.5 m (25.0 ft)		Capacité		Portée m (ft)	
														
6.0 m (20.0 ft)	kg											*3750	2520	7.06
	lb											*8270	5560	(23.2)
4.5 m (15.0 ft)	kg						*4170	3280				3540	2040	7.83
	lb						*9190	7230				7800	4500	(25.7)
3.0 m (10.0 ft)	kg				*5860	4950	*4630	3130				3220	1830	8.21
	lb				*12920	10910	*10210	6900				7100	4030	(26.9)
1.5 m (5.0 ft)	kg				*7010	4560	*5140	2970	*3450	2060		3140	1760	8.27
	lb				*15450	10050	*11330	6550	*7610	4540		6920	3880	(27.1)
Au niveau de sol	kg		*6200	*6200	*7590	4340	5050	2840				3290	1840	8.01
	lb		*13670	*13670	*16730	9570	11130	6260				7250	4060	(26.3)
-1.5 m (-5.0 ft)	kg	*6200	*6200	*10330	8130	*7430	4280	5000	2800			*3710	2120	7.39
	lb	*13670	*13670	*22770	17920	*16380	9440	11020	6170			*8180	4670	(24.2)
-3.0 m (-10.0 ft)	kg			*9150	8320	*6410	4350					*3300	2800	6.28
	lb			*20170	18340	*14130	9590					*7280	6170	(20.6)

Flèche : 5,10 m (16' 9") / Balancier : 2,60 m (8' 6") / Godet : 0,70 m³ (0,92 yd³) profil SAE / Patins : 600 mm (24") à triple nervure avec contrepois de 2900 kg (6,390 lb)

Hauteur du point de charge m (ft)	Rayon de charge										A portée max.			
	1.5 m (5.0 ft)		3.0 m (10.0 ft)		4.5 m (15.0 ft)		6.0 m (20.0 ft)		7.5 m (25.0 ft)		Capacité		Portée m (ft)	
														
6.0 m (20.0 ft)	kg											*3450	2280	7.48
	lb											*7610	5030	(24.5)
4.5 m (15.0 ft)	kg											3280	1870	8.20
	lb											7230	4120	(26.9)
3.0 m (10.0 ft)	kg						*4350	3150	*3250	2120		2990	1680	8.57
	lb						*9590	6940	*7170	4670		6590	3700	(28.1)
1.5 m (5.0 ft)	kg			*6980	*6980	*6660	4590	*4920	2960	3630	2040	2920	1620	8.62
	lb			*15390	*15390	*14680	10120	*10850	6530	8000	4500	6440	3570	(28.3)
Au niveau de sol	kg			*7040	*7040	*7420	4310	5020	2810	3560	1980	3030	1680	8.37
	lb			*15520	*15520	*16360	9500	11070	6190	7850	4370	6680	3700	(27.5)
-1.5 m (-5.0 ft)	kg	*6030	*6030	*9960	8010	*7480	4210	4940	2740			3400	1900	7.78
	lb	*13290	*13290	*21960	17660	*16490	9280	10890	6040			7500	4190	(25.5)
-3.0 m (-10.0 ft)	kg	*9490	*9490	*9860	8150	*6740	4250	*4700	2780			*3350	2430	6.76
	lb	*20920	*20920	*21740	17970	*14860	9370	*10360	6130			*7390	5360	(22.2)
-4.5 m (-15.0 ft)	kg			*6840	*6840	*4560	4460							
	lb			*15080	*15080	*10050	9830							

1. La capacité de levage est basée sur SAE J1097, ISO 10567.
2. La capacité de levage de la série Robex ne dépasse pas 75% de la charge de basculement lorsque l'engin se trouve sur un sol ferme et horizontal ou 87% de la capacité hydraulique totale.
3. Le point de charge est un crochet (équipement standard) situé à l'arrière du godet.
4. (*) indique la charge limitée par la capacité hydraulique.

ÉQUIPEMENT STANDARD

Cabine(de taille) standard ISO

Cabine tous temps en acier avec visibilité à 360°
Fenêtres en verre de sécurité
Essuie-glace relevable
Pare-brise coulissant pliant
Fenêtre latérale coulissante
Clé unique pour toutes les portes verrouillables
Compartiment de rangement chaud & froid
Compartiment de rangement & cendrier
Plafond de cabine transparent partiellement
Lecteur CD/MP3
Système de téléphone mains libres avec chargeur USB
Pare-soleil

Système d'optimisation de puissance assistée par ordinateur (nouveau CAPO)

3 modes de puissance, 2 modes de travail, mode utilisateur
Système de décélération automatique et de décélération par bouton-poussoir
Système de préchauffage automatique
Système de prévention de surchauffe

Commande automatique de la climatisation

Climatiseur/chauffage
Dégivrage

Système d'auto-diagnostic

Aide au démarrage (chauffage de grille d'air) par temps froid

Pupitre de contrôle centralisé

Affichage LCD

Régime moteur ou compteur kilométrique
Horloge
Compteurs
- Jauge de carburant
- Jauge de température du liquide de refroidissement du moteur
- Jaune de température de l'huile hydraulique
Témoins d'avertissement
- Avertissement moteur
- Surcharge
- Erreur de communication
- Charge de la batterie
- Bouchage du filtre à air
Indicateurs
- Puissance max.
- Basse vitesse/Haute vitesse
- Réchauffeur à carburant
- Décélération automatique

Deux rétroviseurs extérieurs

Siège à suspension réglable avec ceinture de sécurité

Levier de commande réglable

Système d'inclinaison de la boîte-console (gauche)

Quatre rétroviseurs extérieurs

Signal sonore électrique

Batteries (2 x 12 V x 100 AH)

Interrupteur principal de batterie

(Écran de) Radiateur amovible pour le nettoyage

Frein de rotation automatique

Réservoir amovible

Préfiltre à carburant avec réchauffeur à carburant

Clapet de sécurité flèche

Système antichute du balancier

Contrepoids (2950 kg; 6500 lb)

Patins de chenille (600 mm; 24")

Guide des chenilles

Accumulateur pour l'abaissement de l'équipement de travail

Transducteur électrique

Châssis surbaissé sous capot

Embrayage de ventilateur (humide)

ÉQUIPEMENT EN OPTION

Pompe à carburant (35 L/min.)

Gyrophare

Clapet de sécurité pour le vérin de la flèche,
avec dispositif d'avertissement en cas de surcharge

Clapet de sécurité Balancier

Kit de tuyauterie à simple effet (marteau, etc.)

Kit de tuyauterie à double effet (benne preneuse, etc.)

Attache rapide

Prise électrique 12 volts (convertisseur 24V CC > 12V CC)

Alarme de translation

Balanciers

Balancier court (2,2 m; 7' 3")
Long balancier (3,1 m; 10' 2")

Godet

Différents godets en option (profil SAE)
Godet standard (0,70 m³; 0,92 yd³)
Godet étroit (0,39 m³; 0,51 yd³)
Godet étroit (0,50 m³; 0,65 yd³)
Godet étroit (0,64 m³; 0,84 yd³)
Godet pour travaux légers (0,89 m³; 1,16 yd³)
Godet pour travaux lourds (0,69 m³; 0,90 yd³)

Commande de climatisation

Climatiseur uniquement
Chauffage uniquement

Cabine FOPS/FOG (ISO/DIS 10262)

FOPS (Structure de protection contre les chutes d'objets)
FOG (Barrière contre les chutes d'objets)

Plafond de cabine en acier plein

Éclairage de la cabine

Casquette pare-brise avant

Chenilles

Patins à triple nervure (500 mm; 20")
Patins à triple nervure (700 mm; 28")

Protection supplémentaire du bas de caisse

Système de préchauffage du liquide de refroidissement

Trousse à outils

Combinaison de travail pour l'opérateur

Caméra de recul

Siège

Suspension pneumatique réglable
Siège chauffant à suspension pneumatique réglable
Siège chauffant à suspension mécanique

Vanne de changement de mode (2 modes)

Hi-mate (système de gestion à distance)

Les équipements de série et optionnels peuvent varier. Consultez votre distributeur Hyundai pour de plus amples informations. L'engin illustré peut varier suivant les spécifications internationales. Toutes les mesures faisant partie du système impérial sont arrondies à la livre ou au pouce ou au centimètre le plus proche.

VOTRE CONTACT



Hyundai Heavy Industries Europe N.V.

VOSSENDAAL 11, 2440 GEEL, BELGIUM TEL: (32) 14-56-2200 FAX: (32) 14-59-3405