

**MOTONIVELADORAS SERIE C**  
**836C | 836C AWD | 856C | 856C AWD**

**CASE**  
CONSTRUCTION



**ABRIENDO**  
**CAMINO**

[www.casece.com](http://www.casece.com)  
**EXPERTS FOR THE REAL WORLD**  
**SINCE 1842**

# HERENCIA

## UNA TRADICIÓN DE LAS PRIMERAS MÁQUINAS DE LA INDUSTRIA



### EXPERTS FOR THE REAL WORLD SINCE 1842

- 1842** Case fue fundada.
- 1867** Eisenwerk Gebruder FRISCH KG fue fundada.
- 1926** vehículos de construcción de carreteras.
- 1934** La primera motoniveladora Frisch es también la primera motoniveladora europea.
- 1936** Frisch dedica una planta a la construcción de carreteras en Kissing.
- 1967** Primera guía automática de la hoja basada en un sistema de ultrasonidos.
- 1970** Introducción del bastidor articulado.
- 1972** Introducción de AWD.
- 1977** La empresa Frisch es adquirida por Faun.
- 1982** Introducción de la corona de giro encapsulada.
- 1986** 1986 Las operaciones de motoniveladoras de Faun son adquiridas por Orenstein y Koppel (O & K)
- 1996** Introducción del sistema hidráulico con detección de carga y la fabricación de motoniveladoras se traslada a Berlín.
- 2000** Introducción del diseño del capó del motor que permite una gran visibilidad.
- 2005** Introducción de los motores FPT y la instalación de 6 cilindros en la motoniveladora de 13 toneladas.
- 2010** Introducción de la cabina con visibilidad total de su alrededor.
- 2013** Introducción de la cabina de perfil bajo.
- 2015** Las motoniveladoras de la marca CASE entran en el mercado europeo.

# TRANSMISIÓN DE POTENCIA AL SUELO



## LOW EMISSIONS

### Tier 4 Final

El patentado FPT Hi-DESC es la clave para el rendimiento y el éxito. La motoniveladora CASE es la única en el mercado que cumple los restrictivos requisitos de TIER 4 final, con tecnología de post-tratamiento «Sólo-SCR». Ninguna de las otras motoniveladoras puede proporcionar una solución tan inteligente que reduzca considerablemente los costes gracias a las siguientes exclusividades:

- Sin regeneración de DPF mientras está trabajando, lo que significa que no se desperdicia combustible.
- Sin sustitución periódica del filtro DPF.
- No precisa post-tratamiento de doble etapa DPF + SCR.
- El motor FPT no implica la recirculación de gases, en consecuencia, mejora la eficiencia de la combustión
- Distribución ordenada del motor gracias a las pequeñas dimensiones del sistema de post-tratamiento.
- El motor requiere poca refrigeración y, en consecuencia, el tamaño del radiador es más pequeño para una mejor visibilidad trasera y una fácil limpieza.



HI-eSCR



## POTENCIA DE MOTOR VARIABLE

### Más productividad a alta velocidad

El motor está completamente diseñado para mover motoniveladoras, las cuales precisan de rápidas respuestas de par, para mantener altos niveles de productividad. Para rendimientos elevados la Potencia Dual, maximiza los trabajos a alta velocidad, gracias al cambio de la curva de potencia del motor a partir de la 4ª velocidad



## MANTENIMIENTO FÁCIL Y SEGURO

### Nunca fue tan fácil

Las tareas de mantenimiento diario nunca habían sido tan poco exigentes: se puede acceder fácilmente desde el nivel del suelo a los principales puntos de servicio, situados en el lado izquierdo de la máquina. Los guardabarros del tándem se han creado para ser los lugares más funcionales y más seguros para llevar a cabo las tareas de mantenimiento periódico, como la limpieza del filtro de aire o de la carga de aceite. El paquete de post-tratamiento más pequeño del mercado no afecta a la nitidez de la distribución del motor: las tareas de mantenimiento de emergencia resultarán más rápidas y menos costosas.

# MOTONIVELADORAS

## SERIE C



### TRANSMISIÓN ERGOPOWER CON CONVERTIDOR DE PAR

#### Cambio de marchas sin golpes

La función de cambio automático facilita la concentración del operador y optimiza el rendimiento de la máquina dejando que el motor trabaje en el área más productiva de la curva de potencia. Esta función combinada con el convertidor de par nunca alcanza el calado de la unidad de potencia, lo que marca la diferencia con los otros competidores dentro del sector. Diferencial automático con bloqueo 100%: el diferencial non spin automático transfiere instantáneamente el par del neumático que patina a la rueda con mejor adherencia. El sistema no requiere ninguna intervención del conductor permitiendo al operador concentrarse en el control del movimiento de la hoja.



### TRACCIÓN TOTAL CON SUPER REDUCTORA

#### Preciso a cualquier velocidad

Modo de avance lento en los modelos con tracción delantera: 2 máquinas en una, el modo de avance lento hidrostático hace que la velocidad hacia adelante sea prácticamente independiente de las revoluciones del motor: por lo tanto, la motoniveladora puede utilizarse en aplicaciones de compactación reduciendo la flota global desplegada en la construcción de carreteras. Con independencia de la transmisión elegida, tracción en las 4 o 6 ruedas, la 836C puede estar también equipada con neumáticos de 24": la solución ideal para todo tipo de aplicaciones en suelos irregulares y cuando se requiere un leve efecto de sacudida del neumático.



## CORONA DE GIRO CON RODAMIENTO BLINDADO

### Soluciones de ingeniería sin rozamiento

El diseño de la hoja central revoluciona y maximiza la controlabilidad: muy baja fricción durante el funcionamiento de la máquina, elevado par de rotación sin sacudidas para una rotación y estabilidad suave y precisa de la hoja. La corona de giro está montada sobre cojinetes de rodillos accionados mediante engranaje interno evitando contragolpe, desgaste y soporte de altas cargas mecánicas. El diseño exclusivo de la hoja central, con un menor número de puntos de engrase, reduce el mantenimiento diario de manera drástica. Durante la vida útil de la máquina, no se requiere la sustitución periódica de las plaquetas de sujeción reduciendo así los costes de mantenimiento.



## “A-SHAPE” FRAME

### Estructuras libres de estrés

El chasis en forma de “A”, compensa constantemente los esfuerzos mientras que la máquina está trabajando. El estrés típico lateral se elimina completamente, alargando la vida útil de los componentes. El yugo puede ajustarse hidráulicamente en 5 posiciones diferentes con mucha facilidad gracias a un sistema de bloqueo pin; la geometría exclusiva de la hoja central permite al operador girar la hoja más de 90° para cada lado de trabajo sin ninguna interferencia mecánica.



## MULTI-RADIUS BLADE

### El material no se empuja, rueda

La hoja con radio infinitamente variable reduce el esfuerzo de tracción, y en las operaciones de acabado mejora el efecto de la mezcla del material.



# PRECISIÓN EXTREMA



## SISTEMA HIDRAULICO CON DETECCIÓN DE LA CARGA

### El caudal en la punta de tus dedos

Las nuevas motoniveladoras de CASE disponen del circuito hidráulico más preciso del mercado. Con controles altamente precisos, el sistema hidráulico de detección de carga hace que cualquier operación resulte fácil. Una bomba de pistón axial activada directamente proporciona sólo la cantidad necesaria de aceite donde se necesita, evitando cualquier desperdicio de energía. Las válvulas de control proporcionan compensación de presión permitiendo que la hoja central se eleve o descienda en paralelo. Un interruptor ubicado en el suelo de la cabina permite al operador obtener el máximo rendimiento del circuito hidráulico, independientemente de las revoluciones del motor, para reacciones más rápidas (modo de máximo caudal).

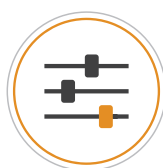

## PALANCAS DE MANDO MONTADAS DIRECTAMENTE

### Sin pérdida de potencia, incrementando la productividad

El bloque hidráulico exclusivo, controlado directamente, reduce cualquier juego de la palanca durante toda la vida útil de la motoniveladora, mientras que el operador puede beneficiarse de una retroalimentación directa del sistema hidráulico y así aumentar la precisión de trabajo. La función de flotación, disponible como opción, permite que el aceite fluya sin obstáculos en los cilindros y, consecuentemente, la hoja central sigue naturalmente el contorno del terreno. Independientemente de los componentes certificados de alta calidad de CASE, este sistema hidráulico exclusivo ha sido creado para garantizar actuaciones inmejorables, ahorro de combustible, fiabilidad y controlabilidad de la máquina en todo momento.

# CONTROL DE HOJA PREDISPOSICIÓN

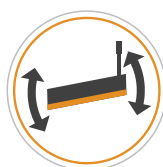

## CONFIGURACIÓN DEL CONTROL DE LA CUCHILLA

### Rendimiento flexible

La motoniveladora de la serie 800 de CASE puede venir equipada de fábrica con la instalación de control de la hoja más común. La unidad se entrega al cliente con todos los sensores, cables y soportes. Es una solución «enchufar y usar»: el cliente solamente tiene que instalar la antena y el monitor en la cabina y el control de hoja estará listo para usarse. El sistema es compatible con diferentes tipos de controles: de Sonic, Láser, GPS o estación total universal. El control automático de la hoja permite que incluso el operador menos experto pueda obtener una considerable capacidad de trabajo de la motoniveladora CASE, esto ayuda a completar el trabajo de forma mucho más rápida, es decir: menos vueltas, siempre se mueve la cantidad correcta de material. En consecuencia, el coste de la motoniveladora es rentable en términos de funcionamiento y tiempo. Con la configuración del control de CASE, cada cliente puede incluso usar los dispositivos de control de hoja que ya vienen instalados en otras unidades de construcción de su flota consiguiendo que la rentabilidad de la inversión sea más inmediata.

La instalación de los componentes principales que vienen de fábrica proporciona un acceso más fácil y, consecuentemente, un servicio de mantenimiento más rápido: esto es una garantía de las normas de fabricación más exigentes, casi imposible de lograr a través de soluciones de postventa.



# REINA

## LA COMODIDAD

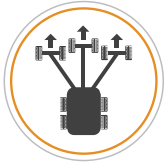

### CABINA MONTADA EN LA PARTE DE ATRÁS

En línea con el rendimiento

La cabina ROPS / FOPS montada en la parte trasera ofrece una valiosa ventaja en comodidad y conveniencia:

- Los operadores son conscientes del ángulo de articulación en todo momento.
- La cabina situada en la parte trasera mejora la visibilidad de la hoja central.
- El peso de la cabina en el bastidor trasero intensifica la tracción de la máquina.
- El asiento neumático con calefacción ofrecido de serie aumenta el bienestar del operador durante las horas de trabajo.

El amplio cristal tintado montado en la parte delantera y en el lateral de la cabina proporciona visibilidad sin obstrucciones de los alrededores de la máquina. Incluso cuando el conductor trabaja sentado, tiene una visibilidad completa de la hoja central hasta su ángulo de corte.

La seguridad también ha mejorado:

- La nueva cámara de visión trasera garantiza una visibilidad trasera más segura y una excelente comodidad para el operador. El conductor no tiene que girarse cuando tiene que desplazar la máquina hacia atrás.
- Cualquier obstáculo puede ser detectado fácilmente con un rápido vistazo a la gran pantalla a color de 7 “.



### CABINA DE PERFIL BAJO

Nueva cabina equipada con todo tipo de comodidades

Por último, CASE ofrece una elegante cabina de perfil bajo en sus motoniveladoras ofreciendo la mejor comodidad y visibilidad de su categoría, mientras la altura total de la máquina se reduce 180 mm, para que no haya limitaciones en su transporte.





# EL ARTE DE LA VERSATILIDAD



## ALTA VERSATILIDAD

### Herramientas para todas las tareas

Las motoniveladoras CASE pueden completarse con una amplia variedad de accesorios que las hacen adecuadas para un gran número de aplicaciones:

- 3 anchos de hoja central que pueden personalizarse para cada modelo para adaptar fácilmente la fuerza de empuje a distintas densidades del material y condiciones de trabajo.
- Distintas extensiones de la hoja central para una mejor retención lateral de material en tareas de nivelación sencillas.
- Acoplamiento de sobrecarga de la hoja central para proteger el bastidor y la hoja central ante cualquier colisión inesperada. Recomendado para aplicaciones forestales.
- Escarificador de la hoja central para la preparación de suelos de forma más fácil en una sola pasada.
- Ripper con 3 o 5 dientes para escarificar mejor las raíces del suelo más resistentes.
- Hoja delantera para llevar a cabo operaciones de explanación de forma más rápida y para mejorar la productividad en combinación con la hoja central gracias a la elevada potencia del motor.
- Contrapeso delantero específico: mejor equilibrio de la máquina y mayor esfuerzo de tracción.
- Sistema hidráulico trasero instalado para proporcionar el flujo de aceite apropiado para implementos adicionales, tales como compactadores, que representa la combinación ideal con el exclusivo modo de avance lento.
- Bomba de reabastecimiento del depósito de combustible: fácil reabastecimiento diario en cualquier entorno de trabajo.
- Paquetes de alumbrado adicionales:
  - En el contrapeso trasero.
  - En la parte baja de la cabina para una mayor intensidad de alumbrado en la hoja central.

# PRINCIPALES RAZONES PARA ELEGIR LA SERIE “ C “



## SISTEMA HIDRAULICO CON DETECCION DE LA CARGA

- Caudal apropiado para todas las aplicaciones y para movimientos simultáneos de la hoja central.



## ALTA VERSATILIDAD

- La amplia variedad de opciones ofrece, a cualquier cliente, la posibilidad de crear una motoniveladora a medida que sea apropiada para las aplicaciones más exigentes.



## MANTENIMIENTO FÁCIL Y SEGURO

- Las tareas de mantenimientos sencillas, son parte del DNA de CASE. todos las comprobaciones principales diarias, pueden ser realizadas desde la plataforma que está encima del tandem, de una forma segura. Todos los puntos de mantenimiento están convenientemente agrupados y colocados.



## BASTIDOR EN “A”

- Distribución optimizada del esfuerzo en cualquier condición para garantizar una larga vida útil de la máquina.

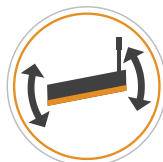

## CONFIGURACIÓN DEL CONTROL DE LA CUCHILLA

- Sistema de control de la hoja «enchufar y usar» de las marcas líderes.



## CUCHILLA MULTIRADIO

- Menor absorción de potencia y efecto rodante optimizado.



## CORONA DE GIRO CON RODAMIENTO BLINDADO

- Tecnología libre de mantenimiento y rotación de la hoja central sin esfuerzo.





### CABINA DE PERFIL BAJO

- 180 mm de altura total / transporte en camiones por espacios de hasta 4 m.

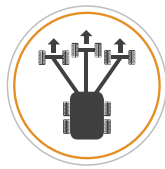

### CABINA MONTADA EN LA PARTE DE ATRÁS

- La mejor controlabilidad y comodidad de su categoría: el operador siempre está en línea con la dirección en la que se está trabajando.

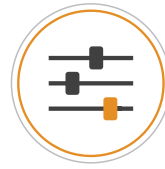

### PALANCAS DE MANDO MONTADAS DIRECTAMENTE

- Mejor control de la hoja central a lo largo de los años, sin juego entre las palancas y la válvula de control principal.



### EMISIONES BAJAS

- La exclusiva tecnología «HI-eSCR», con post-tratamiento solo con AdBlue, reduce considerablemente el consumo de combustible y los costes de mantenimiento del post-tratamiento.



### POTENCIA DE MOTOR VARIABLE

- Alta potencia en velocidades elevadas (4.<sup>a</sup> marcha) aumenta la productividad de la máquina.



### TRANSMISIÓN ERGOPOWER CON CONVERTIDOR DE PAR

- Cambio de marchas suave para una perfecta controlabilidad y modo automático para tareas más relajadas.



### TRACCIÓN TOTAL CON SUPER REDUCTORA

- Tracción total en cualquier condición y transmisión de par optimizada que se ajusta a las necesidades del operador.

**TELEMÁTICA**

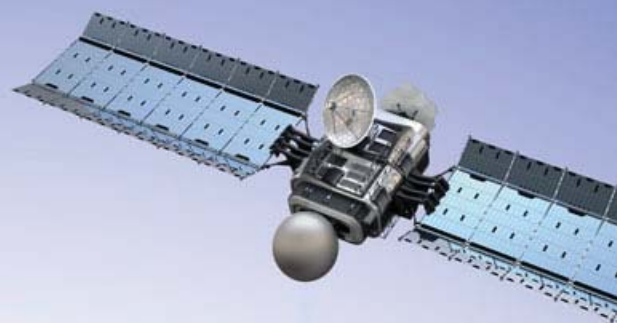

**CASE**®  
CONSTRUCTION

**SiteWatch**™

## EL APOORTE DE LA CIENCIA

El sistema telemático SiteWatch de Case utiliza una unidad de control de alta tecnología montada en cada máquina para recoger información de esa máquina y de los satélites GPS. Estos datos se envían después mediante redes de comunicaciones móviles al portal web Case Telematics.

### Sitewatch: control de flota centralizado al alcance de la mano

#### 📶 Calcule la verdadera disponibilidad de la flota y optimícela

- Elimine la “flota fantasma”: SiteWatch permite identificar las unidades excedentes o las máquinas con poca carga de trabajo en cada ubicación.
- Reasigne las unidades para satisfacer sus necesidades.
- La planificación anticipada del mantenimiento resulta más sencilla puesto que siempre tiene a su disposición las horas de trabajo actualizadas.
- Amplíe las ventajas de SiteWatch al resto de la flota: SiteWatch también puede instalarse en las unidades de otras marcas.

#### 📶 ¡Desafíe el coste total de propiedad!

- La posibilidad de contrastar el uso de combustible de diferentes tipos de máquinas le permitirá elegir el equipo correcto.
- Ahorre costes de transporte realizando tareas de mantenimiento planificadas y agrupadas.
- Tranquilidad, tiempo de actividad optimizado y menos costes de reparación: gracias al mantenimiento preventivo recibirá aviso cuando sea necesario inspeccionar el motor con el fin de evitar averías imprevistas.
- Contraste la rentabilidad de la inversión de sus activos en diferentes ubicaciones.
- Su máquina se utiliza solo durante las horas de trabajo. Puede, por ejemplo, programarlo para recibir un aviso si se activa durante el fin de semana o en horario nocturno.
- Integre el paquete de mantenimiento programado para estar en el lugar correcto en el momento adecuado.

#### 📶 Mayor seguridad, menores primas de seguros

- Disuada a los ladrones para que no asalten sus máquinas, ya que están geo-localizadas. El sistema permanece oculto, de modo que los ladrones no pueden detectarlo de forma rápida.
- Utilice la flota solo donde desee. Es posible definir un límite geográfico virtual y recibir un correo electrónico si la máquina lo traspasa.

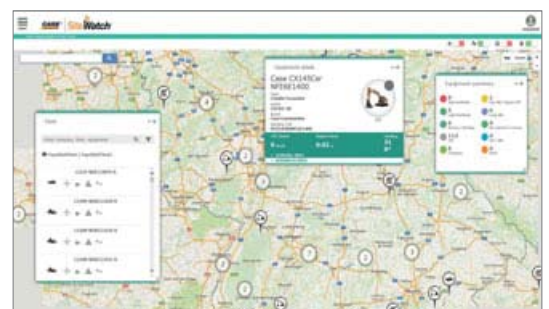

# MOTONIVELADORAS

## SERIE C

### ESPECIFICACIONES 836C - 836C AWD

#### MOTOR TIER 4 FINAL "HI-eSCR"

Potencia máxima (ISO 14396/ECE R120)  
 De 1.<sup>a</sup> a 3.<sup>a</sup> marcha \_\_\_\_\_ 102 kW/138 CV  
 De 4.<sup>a</sup> a 6.<sup>a</sup> marcha \_\_\_\_\_ 115 kW/156 CV  
 Regulado \_\_\_\_\_ 2100 rpm  
 Marca & modelo \_\_\_\_\_ NEF 6 cyl. CR TAA 4V  
 Sistema post-tratamiento \_\_\_\_\_ Sólo SCR  
 Filtro de aire con eyector de polvo Donaldson \_\_\_\_\_ std  
 Tipo \_\_\_ diésel, common rail, dual power, turbocompresor e intercooler  
 Cilindrada \_\_\_\_\_ 6,7 l  
 Número de cilindros \_\_\_\_\_ 6  
 Diámetro y carrera \_\_\_\_\_ 104x132 mm  
 Par máx. a 1400 rpm \_\_\_\_\_ 725 Nm  
 Filtro de aceite motor instalado en posición remota para su fácil sustitución. Arranque en frío para temperaturas de -25° C de serie.  
 El motor cumple con TIER 4 Final de las normas 97/68/CE

#### CONVERTIDOR DE PAR

Convertidor de par de una etapa integrado en la caja de cambios. Adaptación automática del par de salida a las condiciones de desplazamiento.  
 Relación del convertidor \_\_\_\_\_ 1.87: 1  
 Refrigeración por intercambiador de calor

#### TRANSMISIÓN

Transmisión completa Powershift con 6 marchas hacia adelante y 3 marchas hacia atrás. Cambio eléctrico con una palanca de bloqueo de retroceso en gamas 3-6.  
 Velocidades en km/h

Marcha	Adelante	Atrás
1.	5,4	5,7
2.	8,3	13,3
3.	12,6	29,2
4.	19,2	-
5.	27,9	-
6.	39,9	-

Esfuerzo de tracción (coeficiente de adherencia 0,8)  
 836C \_\_\_\_\_ 66 kN  
 836C AWD \_\_\_\_\_ 85 kN

#### EJE DELANTERO

Eje oscilante con dirección por huso de rueda y ajuste hidráulico de inclinación de las ruedas.

	836C	836C AWD
Oscilación del eje	± 15°	± 15°
Inclinación de las ruedas	± 21,45°	± 21,45°
Distancia del suelo	485 mm	485 mm

#### EJE TRASERO TÁNDEM

Eje tándem CASE para motoniveladora con diferencial no giratorio. Transmisiones tándem oscilantes con cadenas de rodillos de alta resistencia  
 Reducción planetario  
 Oscilación \_\_\_\_\_ ± 15°  
 Dimensiones de la caja del tándem:  
 Altura \_\_\_\_\_ 599 mm  
 Anchura \_\_\_\_\_ 201 mm  
 Grosor de pared \_\_\_\_\_ 20 mm  
 Paso de cadena \_\_\_\_\_ 50,8 mm  
 Distancia entre ejes del tándem \_\_\_\_\_ 1241 mm

#### TRACCIÓN TOTAL

Seleccionable junto con la tracción hidrodinámica a las ruedas traseras. Tracción hidrostática a las ruedas delanteras con volumen de control electrónico de tracción E.D.C.V. Una bomba bidireccional de placa oscilante (avance/retroceso) acciona los motores montados en los cubos de cada rueda delantera. El diferencial hidráulico non spin evita el patinaje de la rueda de un solo lado y proporciona el par durante las curvas. Un microprocesador monitoriza y adapta las fuerzas de tracción de las ruedas delanteras y traseras. Un interruptor por pasos permite al operador adaptar el empuje de las ruedas delanteras según las condiciones de trabajo. Modo de avance lento (Creep Mode) de serie: solo tracción delantera para una velocidad ultra lenta de la máquina.

#### FRENOS

Frenado por bomba con acumulador hidráulico de doble circuito con frenos de 4 discos sumergidos en aceite que actúan sobre las ruedas del tándem. Freno de estacionamiento: freno de disco que actúa sobre la transmisión.

#### DIRECCIÓN

Aplicada desde la consola de control y de dirección ajustable. Dirección por huso de las ruedas delanteras, totalmente hidráulica, con control de volumen.

	836C	836C AWD
Bloqueo del volante, izquierda/derecha	40°	40°
Bastidor articulado, con 2 cilindros de dirección de doble flujo:		
Ángulo de articulación	± 28°	± 28°
Radio de giro mínimo:		
A través de neumáticos	6600 mm	6800 mm
A través de la paleta delantera	7300 mm	7600 mm

#### NEUMÁTICOS

405/70 R20 SPT9 Dunlop  
 420/75 R20 XMCL TL Michelin  
 455/70 R20 SPT9 Dunlop  
 405/70 R24 SPT9 Dunlop



XMCL MICHELIN SPT9 DUNLOP

#### CONTROL DE LA HOJA CENTRAL

Detección de carga para maximizar la controlabilidad de funciones. Palancas de control para medir con precisión la velocidad de ajuste. Compensación de presión en cada una de las válvulas de control, lo que permite el levantamiento en paralelo de la hoja central o el funcionamiento simultáneo de otras dos funciones, sin interacción disruptiva. Un pedal permite que el operador cambie a la potencia máxima para un funcionamiento más rápido (modo de alta velocidad). Válvulas de retención desbloqueables que mantienen constantes ángulos de elevación/corte y los cilindros de inclinación de las ruedas.

## BASTIDOR EN "A"

Bastidor delantero: robusto en sección de caja soldada.  
Perfil L con sección transversal \_\_\_\_\_ 125x120x8 mm

## CORONA DE GIRO

Engranajes internos, montados sobre rodillos y selladores, sin holgura, autoajustables.  
Accionada por motor hidráulico y mecanismo de la hoja central.  
Diámetro \_\_\_\_\_ 1150 mm  
Radio de acción \_\_\_\_\_ 360°

## HOJA CENTRAL

Acero de alta calidad resistente al desgaste con guías redondeadas endurecidas.  
Hojas laterales y central dividida sustituibles  
Anchura \_\_\_\_\_ 2440/3050/3355 mm  
Altura/grosor de la hoja \_\_\_\_\_ 526/15 mm  
Altura/grosor del borde de corte \_\_\_\_\_ 152/19 mm  
Diámetro de tornillo \_\_\_\_\_ 16 mm

## CONFIGURACIÓN HOJA CENTRAL

Desplazamiento:  
A la derecha \_\_\_\_\_ 491 mm  
A la izquierda \_\_\_\_\_ 708 mm  
Alnace a través de los neumáticos sin dirección articulada:  
Derecho horizontal \_\_\_\_\_ 1865 mm  
Izquierdo horizontal \_\_\_\_\_ 1525 mm  
Alcance a través de los neumáticos con dirección articulada:  
Derecho horizontal \_\_\_\_\_ 2490 mm  
Izquierdo horizontal \_\_\_\_\_ 2150 mm  
Ángulo de pendiente máx.:  
Derecho \_\_\_\_\_ 117°  
Izquierdo \_\_\_\_\_ 76°  
Altura de elevación máx. sobre el suelo \_\_\_\_\_ 394 mm  
Profundidad de raspado máx. \_\_\_\_\_ 456 mm  
Ajuste del ángulo de corte, hidráulico \_\_\_\_\_ 49,5°

## SISTEMA HIDRÁULICO

Detección de carga con bomba de pistón axial de flujo variable.  
Suministro cero de aceite en condiciones sin funcionamiento con el consiguiente ahorro de potencia. Sistema cerrado con depósito presurizado. Válvula de seguridad.  
Bomba hidráulica \_\_\_\_\_ placa oscilante, flujo variable  
Suministro máx. \_\_\_\_\_ 94,5 l/min  
Presión máx. \_\_\_\_\_ 200 bar  
Ajuste de descarga de presión \_\_\_\_\_ 215 bar

## BASTIDOR

Bastidor delantero en forma de A: rígido, sección soldada de acero de grano fino con alta resistencia  
Sección transversal \_\_\_\_\_ 270 x 270 mm  
Grosor de la pared \_\_\_\_\_ 12 mm  
Bastidor trasero \_\_\_\_\_ bastidor resistente de torsión  
Sección transversal \_\_\_\_\_ 220 x 260 mm

## CABINA

Cabina ROPS/FOPS elásticamente montada e insonorizada con dos puertas basculantes. Acceso a ambos lados. Cristal tintado. Cabina montada en el bastidor trasero. Difusores de calefacción/desempañador. Asiento de suspensión neumática con calefactor. Opción de cabina de perfil bajo que reduce la altura total en 180 mm.  
ROPS de acuerdo con prueba de muestra CEE \_\_\_\_\_ ISO 3471  
FOPS de acuerdo con prueba de muestra CEE \_\_\_\_\_ ISO 3449  
Nivel de ruido de la cabina \_\_\_\_\_ 75 dbA  
Nivel de ruido exterior \_\_\_\_\_ 100 dbA

## SISTEMA ELÉCTRICO

Tensión \_\_\_\_\_ 24 V  
Baterías \_\_\_\_\_ 2 x 100 Ah  
Alternador \_\_\_\_\_ 90 A  
Motor de arranque \_\_\_\_\_ 4 kW

## CAPACIDADES

	litros
Aceite de lubricación _____	12,5
Refrigerante (Incluyendo: frío y caliente) _____	32,0
Transmisión (incluyendo convertidor y refrigeración) _____	27,0
Engranaje del eje _____	31,0
Tándem _____	120,0
Engranaje helicoidal _____	2
Depósito hidráulico _____	70,0
Depósito hidráulico, total:	
836C _____	170,0
836C AWD _____	185,0
Depósito de combustible _____	278,0
Depósito de AdBlue _____	54

# MOTONIVELADORAS SERIE C

## ESPECIFICACIONES 856C - 856C AWD

### MOTOR TIER 4 FINAL "HI-eSCR"

Potencia máxima (ISO 14396/ECE R120)  
De 1.<sup>a</sup> a 3.<sup>a</sup> marcha \_\_\_\_\_ 129 kW/138 hp  
De 4.<sup>a</sup> a 6.<sup>a</sup> marcha \_\_\_\_\_ 142 kW/156 hp  
Regulado \_\_\_\_\_ 2100 rpm  
Marca & modelo \_\_\_\_\_ NEF 6 cyl. CR TAA 4V  
Sistema post-tratamiento \_\_\_\_\_ Sólo SCR  
Filtro de aire con eyector de polvo Donaldson \_\_\_\_\_ std  
Tipo \_\_\_\_ diésel, common rail, dual power, turbocompresor e intercooler  
Cilindrada \_\_\_\_\_ 6,7 l  
Número de cilindros \_\_\_\_\_ 6  
Diámetro y carrera \_\_\_\_\_ 104x132 mm  
Par máx. a 1400 rpm \_\_\_\_\_ 850 Nm  
Filtro de aceite motor instalado en posición remota para su fácil sustitución. Arranque en frío para temperaturas de -25°C de serie.  
El motor cumple con TIER 4 Final de las normas 97/68/CE

### CONVERTIDOR DE PAR

Convertidor de par de una etapa integrado en la caja de cambios. Adaptación automática del par de salida a las condiciones de desplazamiento.

Relación del convertidor \_\_\_\_\_ 1.91:1  
Refrigeración por intercambiador de calor

### TRANSMISIÓN

Transmisión completa Powershift con 6 marchas hacia adelante y 3 marchas hacia atrás. Cambio eléctrico con una palanca de bloqueo de retroceso en gamas 3-6.  
Velocidades en km/h

Marcha	Adelante	Atrás
1.	5,0	5,4
2.	7,7	12,6
3.	11,8	27,9
4.	17,9	-
5.	26,0	-
6.	38,0	-

Esfuerzo de tracción (coeficiente de adherencia 0,8)  
856C \_\_\_\_\_ 95 kN  
856C AWD \_\_\_\_\_ 117 kN

### EJE DELANTERO

Eje oscilante con dirección por huso de rueda y ajuste hidráulico de inclinación de las ruedas.

	856C	856C AWD
Oscilación del eje	± 15°	± 15°
Inclinación de las ruedas	± 20,3°	± 20,3°
Distancia del suelo	554 mm	554 mm

### EJE TRASERO TÁNDEM

Eje tándem CASE para motoniveladora con diferencial no giratorio  
Transmisiones tándem oscilantes con cadenas de rodillos de alta resistencia

Reducción planetario  
Oscilación \_\_\_\_\_ ± 15°  
Dimensiones de la caja del tándem:  
Altura \_\_\_\_\_ 590 mm  
Anchura \_\_\_\_\_ 199 mm  
Grosor de pared \_\_\_\_\_ 20 mm  
Paso de cadena \_\_\_\_\_ 50,8 mm  
Distancia entre ejes del tándem \_\_\_\_\_ 1572,6 mm

### TRACCIÓN TOTAL

Seleccionable junto con la tracción hidrodinámica a las ruedas traseras. Tracción hidrostática a las ruedas delanteras con volumen de control electrónico de tracción E.D.C.V. Una bomba bidireccional de placa oscilante (avance/retroceso) acciona los motores montados en los cubos de cada rueda delantera. El diferencial hidráulico non spin evita el patinaje de la rueda de un solo lado y proporciona el par durante las curvas. Un microprocesador monitoriza y adapta las fuerzas de tracción de las ruedas delanteras y traseras. Un interruptor por pasos permite al operador adaptar el empuje de las ruedas delanteras según las condiciones de trabajo. Modo de avance lento (Creep Mode) de serie: solo tracción delantera para una velocidad ultra lenta de la máquina.

### FRENOS

Frenado por bomba con acumulador hidráulico de doble circuito con frenos de 4 discos sumergidos en aceite que actúan sobre las ruedas del tándem. Freno de estacionamiento: freno de disco que actúa sobre la transmisión.

### DIRECCIÓN

Aplicada desde la consola de control y de dirección ajustable. Dirección por huso de las ruedas delanteras, totalmente hidráulica, con control de volumen.

	856C	856C AWD
Bloqueo del volante, izquierda/derecha	42,5°	42,5°
Bastidor articulado, con 2 cilindros de dirección de doble flujo:		
Ángulo de articulación	± 28°	± 28°
Radio de giro mínimo:		
A través de neumáticos	7300 mm	7300 mm
A través de la paleta delantera	8100 mm	8000 mm

### NEUMÁTICOS

17.5 R25 XHA MICHELIN (ancho desplazamiento < 2500 mm)  
17.5 R25 XTLA G2 MICHELIN  
17.5 - 25 EM SGL TL GOODYEAR (ancho desplazamiento < 2500 mm)



XHA MICHELIN XTLA MICHELIN SGL GOODYEAR

### CONTROL DE LA HOJA CENTRAL

Detección de carga para maximizar la controlabilidad de funciones. Palancas de control para medir con precisión la velocidad de ajuste. Compensación de presión en cada una de las válvulas de control, lo que permite el levantamiento en paralelo de la hoja central o el funcionamiento simultáneo de otras dos funciones, sin interacción disruptiva. Un pedal permite que el operador cambie a la potencia máxima para un funcionamiento más rápido (modo de alta velocidad). Válvulas de retención desbloqueables que mantienen constantes ángulos de elevación/corte y los cilindros de inclinación de las ruedas.



## BASTIDOR EN "A"

Bastidor delantero en forma de A: robusto en sección de caja soldada.

Perfil L con sección transversal \_\_\_\_\_ 140x140x10 mm

## CORONA DE GIRO

Engranajes internos, montados sobre rodillos y selladores, sin holgura, autoajustables.

Accionada por motor hidráulico y mecanismo de la hoja central.

Diámetro \_\_\_\_\_ 1350 mm

Radio de acción \_\_\_\_\_ 360°

## HOJA CENTRAL

Acero de alta calidad resistente al desgaste con guías redondeadas endurecidas.

Hojas laterales y central dividida sustituibles

Anchura \_\_\_\_\_ 3350/3665/3960 mm

Altura/grosor de la hoja \_\_\_\_\_ 603/20 mm

Altura/grosor del borde de corte \_\_\_\_\_ 152/19 mm

Diámetro de tornillo \_\_\_\_\_ 16 mm

## CONFIGURACIÓN HOJA CENTRAL

Desplazamiento:

A la derecha \_\_\_\_\_ 755 mm

A la izquierda \_\_\_\_\_ 645 mm

Alnace a través de los neumáticos sin dirección articulada:

Derecho horizontal \_\_\_\_\_ 2375 mm

Izquierdo horizontal \_\_\_\_\_ 1685 mm

Alcance a través de los neumáticos con dirección articulada:

Derecho horizontal \_\_\_\_\_ 3235 mm

Izquierdo horizontal \_\_\_\_\_ 2545 mm

Ángulo de pendiente máx.:

Derecho \_\_\_\_\_ 100°

Izquierdo \_\_\_\_\_ 112°

Altura de elevación máx. sobre el suelo \_\_\_\_\_ 480 mm

Profundidad de raspado máx. \_\_\_\_\_ 500 mm

Ajuste del ángulo de corte, hidráulico \_\_\_\_\_ 50°

## SISTEMA HIDRÁULICO

Detección de carga con bomba de pistón axial de flujo variable. Suministro cero de aceite en condiciones sin funcionamiento con el consiguiente ahorro de potencia. Sistema cerrado con depósito presurizado. Válvula de seguridad.

Bomba hidráulica \_\_\_\_\_ placa oscilante, flujo variable

Suministro máx. \_\_\_\_\_ 126 l/min

Presión máx. \_\_\_\_\_ 200 bar

Ajuste de descarga de presión \_\_\_\_\_ 215 bar

## BASTIDOR

Bastidor delantero: rígido, sección soldada de acero de grano fino con alta resistencia

Sección transversal \_\_\_\_\_ 300 x 300 mm

Grosor de la pared \_\_\_\_\_ 20 mm

Bastidor trasero \_\_\_\_\_ bastidor resistente a torsión

Sección transversal \_\_\_\_\_ 260 x 90 mm

## CABINA

Cabina ROPS/FOPS elásticamente montada e insonorizada con dos puertas basculantes. Acceso a ambos lados. Cristal tintado.

Cabina montada en el bastidor trasero. Difusores de calefacción/deseempaador. Asiento de suspensión neumática con calefactor.

Opción de cabina de perfil bajo que reduce la altura total en 180 mm.

ROPS de acuerdo con prueba de muestra CEE \_\_\_\_\_ ISO 3471

FOPS de acuerdo con prueba de muestra CEE \_\_\_\_\_ ISO 3449

Nivel de ruido de la cabina \_\_\_\_\_ 75 dbA

Nivel de ruido exterior \_\_\_\_\_ 100 dbA

## SISTEMA ELÉCTRICO

Tensión \_\_\_\_\_ 24 V

Baterías \_\_\_\_\_ 2 x 100 Ah

Alternador \_\_\_\_\_ 90 A

Motor de arranque \_\_\_\_\_ 4 kW

## CAPACIDADES

Aceite de lubricación \_\_\_\_\_ litros  
12,5

Refrigerante (Incluyendo: frío y caliente) \_\_\_\_\_ 32,0

Transmisión (incluyendo convertidor y refrigeración) \_\_\_\_\_ 27,0

Engranaje del eje \_\_\_\_\_ 36,0

Tándem \_\_\_\_\_ 128,0

Engranaje helicoidal \_\_\_\_\_ 2,5

Depósito hidráulico \_\_\_\_\_ 90,0

Depósito hidráulico, total:

836C \_\_\_\_\_ 185,0

836C AWD \_\_\_\_\_ 200,0

Depósito de combustible \_\_\_\_\_ 278,0

Depósito de AdBlue \_\_\_\_\_ 54

# MOTONIVELADORAS

## SERIE C

### DIMENSIONES

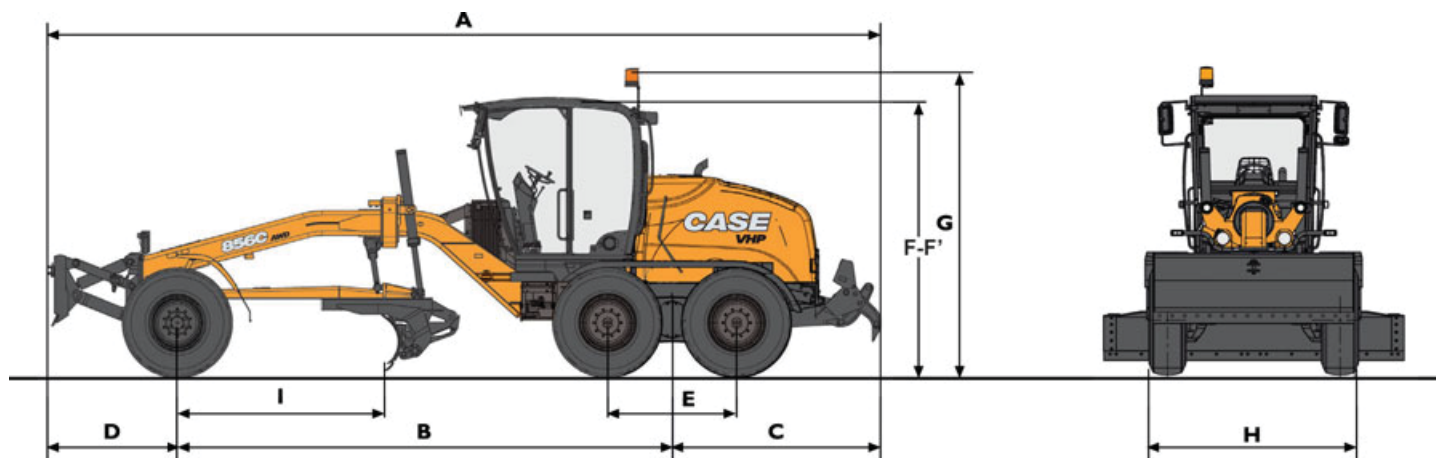

MÁQUINA CON:		836C	836C AWD	856C	856C AWD
Contrapeso delantero y trasero	kg	11701	12001	14976	15376
Hoja delantera y contrapeso trasero	kg	11805	12105	15140	15540
Contrapeso delantero y ripper trasero	kg	12005	12305	15407	15807
Hoja delantera y ripper trasero	kg	12109	12409	15571	15971
Peso operativo máx.	kg	12500	12800	16250	16650

Con la cabina de perfil bajo, el peso se reduce en: 35 kg

836C, 836C AWD EQUIPADA CON:		CONTRAPESO DELANTERO Y TRASERO	HOJA DELANTERA Y CONTRAPESO TRASERO	CONTRAPESO DELANTERO Y RIPPER TRASERO	HOJA DELANTERA Y RIPPER TRASERO
A Longitud total	mm	7697	8372	8331	8961
B Distancia entre ejes	mm			5351	
C Extremo del implemento trasero	mm		1605		1605
D Extremo del implemento delantero	mm	762	1436	762	1436
E Base del tándem	mm			1241	
F Altura de cabina estándar	mm			3240	
F' Altura de cabina de perfil bajo	mm			3060	
G Altura máx. de la máquina	mm			3586	
H Anchura de los neumáticos	mm		2303		2360
I Base de hoja	mm			1997	

Dimensiones referidas a una máquina equipada con neumáticos 405/70R20.

La altura y la anchura de la máquina sobre los neumáticos puede variar con otros neumáticos.

856C, 856C AWD EQUIPADA CON:		CONTRAPESO DELANTERO Y TRASERO	HOJA DELANTERA Y CONTRAPESO TRASERO	CONTRAPESO DELANTERO Y RIPPER TRASERO	HOJA DELANTERA Y RIPPER TRASERO
A Longitud total	mm	8592	9317	9285	10044
B Distancia entre ejes	mm			6023	
C Extremo del implemento trasero	mm		1785		2458
D Extremo del implemento delantero	mm	809	1568	809	1568
E Base del tándem	mm			1572	
F Altura de cabina estándar	mm			3330	
F' Altura de cabina de perfil bajo	mm			3150	
G Altura máx. de la máquina	mm			3674	
H Anchura de los neumáticos	mm		2549		2555
I Base de hoja	mm			2504	

Dimensiones referidas a una máquina equipada con neumáticos 17.5R25EM

La altura y la anchura de la máquina sobre los neumáticos puede variar con otros neumáticos.

# ESPECIFICACIONES

## HOJA DOZER DELANTERA CON CONTROL HIDRÁULICO

		836C - 836C AWD	856C - 856C AWD
Anchura de la hoja	mm	2350	2450
Altura de la hoja	mm	765	870
Profundidad de penetración	mm	136	174
Distancia al suelo	mm	509	547

## RIPPER TRASERO CON CONTROL HIDRÁULICO PARA APLICACIONES DE GRAN RESISTENCIA

		836C - 836C AWD	856C - 856C AWD
Anchura del escarificado	mm	2049	2268
Profundidad de escarificado	mm	310	371
Número de rejonos	n°	5	5
Intervalo de rejonos	mm	500	555

## LA HOJA NIVELADORA CON RIPPER MOVIBLE PUEDE UTILIZARSE EN AMBAS DIRECCIONES

		836C - 836C AWD	856C - 856C AWD
Número de rejonos	n°	4	6
Anchura del escarificado	mm	900	1080
DESPLAZAMIENTO DE VÍA CON LA HOJA NIVELADORA			
Izquierdo	mm	420	580
Derecho	mm	950	1200
Profundidad del escarificado	mm	134	202

## EQUIPAMIENTO ESTÁNDAR

- Interruptor general de la batería
- Cabina equipada con dos puertas totalmente abatibles para acceso por ambos lados, cristales de seguridad tintados, parasol delantero y trasero
- Indicador acústico de marcha atrás conmutable
- Radio
- Faro giratorio
- Freno de estacionamiento con discos de pinza aplicado a la transmisión
- Motor NEF TIER 4 Final con gestión electrónica y "Dual Power"
- Post-tratamiento de gases de escape «Sólo-SCR».
- Termoarranque
- Palancas de control para operaciones precisas y simultáneas de la hoja central
- Contrapeso delantero
- Guardabarros delanteros y traseros
- Dirección por huso en ruedas delanteras con columna de dirección ajustable
- Sistema de calefacción
- Hoja central en acero de alta resistencia con guías redondeadas endurecidas
- Sistema de frenos hidráulicos con acumulador de doble circuito aplicados sobre las ruedas del tándem
- Ajuste hidráulico para taludes de hasta 90° de pendiente
- Tracción hidrostática a las ruedas delanteras con volumen de control electrónico de tracción
- Volumen de control electrónico de tracción y diferencial hidráulico\*
- Corona de giro con engranajes internos, sellado, sin holgura y autoajustable que funciona a 360°
- Sistema hidráulico de detección de carga con bomba de flujo variable
- Ángulo de corte de la hoja central ajustable hidráulicamente.
- Eje delantero oscilante con ajuste de inclinación hidráulico
- Eje tándem oscilante con diferencial no giratorio automático
- Transmisión Powershift con 6 velocidades hacia adelante y 3 hacia atrás con convertidor de par integrado
- Contrapeso trasero
- Luces de tráfico para carretera
- Cabina FOPS/ROPS con suspensión, montada en el bastidor trasero.
- Cabina estándar
- Asiento con suspensión neumática y calefactor.
- Modo de avance lento en la versión AWD.

\* Solamente en 836C AWD y 856C AWD.

## OPCIONES

- Aire acondicionado
- Aceite hidráulico ecológico
- Válvula flotante para la hoja central
- Luces delanteras en cabina
- Bomba de repostaje de combustible (50 l/min)
- Placas laterales izquierda y derecha de la hoja central
- Cabina de perfil bajo
- Embrague de sobrecarga en la hoja central
- Hoja delantera paralela
- Luces traseras en cabina
- Ripper trasero con dispositivo de protección con 5 dientes
- Escarificador en hoja central
- Extensión derecha de la hoja central
- Enganche de remolque
- «Site-Watch» de CASE
- Cámara de visión trasera con monitor de 7".
- Predisposición de control de la hoja (Leica, Topcon, Trimble).
- Contrapeso delantero para 836C y 836C AWD (510 kg).
- Contrapeso delantero para 856C y 856C AWD (763 kg).
- Caja de herramientas. Note: standard and optional equipment may vary by country. Consult your CASE dealer for specific details.

Nota: Los equipos estándar y opcionales mostrados pueden variar según el país. Consulte con su concesionario CASE los detalles.

www.casece.com  
**EXPERTS FOR THE REAL WORLD**  
**SINCE 1842**

**CASE**  
CONSTRUCTION



Form No. 20082ES - MediaCross Firenze - 05/18

**CASE CONSTRUCTION EQUIPMENT  
CONTACT INFORMATION**

**CNH INDUSTRIAL - UK**  
First Floor, Barclay Court 2,  
Heavens Walk,  
Doncaster - DN4 5HZ  
UNITED KINGDOM  
Tel: 00800 2273 7373

**CNH INDUSTRIAL ITALIA SPA**  
Strada di Settimo, 323  
10099 San Mauro Torinese (TO)  
ITALIA  
Tel: 00800 2273 7373

**CNH INDUSTRIAL  
DEUTSCHLAND GMBH**  
Case Baumaschinen  
Benzstr. 1-3 - D-74076 Heilbronn  
DEUTSCHLAND  
Tel: 00800 2273 7373

**CNH INDUSTRIAL  
MAQUINARIA SPAIN, S.A.**  
Avda. José Gárate, 11  
28823 Coslada (Madrid)  
ESPAÑA  
Tel: 00800 2273 7373

**CNH INDUSTRIAL FRANCE, S.A.**  
16-18 Rue des Rochettes  
91150 Morigny-Champigny  
FRANCE  
Tel: 00800 2273 7373

*NOTA: El equipamiento de serie y opcional puede variar según la demanda y la normativa específica de cada país. Las imágenes pueden incluir más opcionales que el equipamiento estándar de serie (consulte a su distribuidor de Case). Asimismo, CNH Industrial se reserva el derecho de modificar las especificaciones de las máquinas sin incurrir en ninguna obligación relativa a tales cambios.*

Conforme a la directiva 2006/42/EC.

**CASE**  
00800-2273-7373

La llamada es gratuita desde teléfono fijo. Antes de llamar con su teléfono móvil, consulte tarifas con su operador.

