

Escavatori cingolati e mobili



**WACKER
NEUSON**
all it takes!



Punti di forza degli escavatori mobili e cingolati di Wacker Neuson.

1. Economicità senza compromessi! Con innovazioni, per una forza di sollevamento ottimale.

Potenti nelle prestazioni, agili, stabili, veloci ed economici nei consumi: gli escavatori di Wacker Neuson sono i migliori della loro categoria. Infatti, durante lo sviluppo curiamo ogni dettaglio. Infine i lavori verranno sempre eseguiti in modo preciso e veloce oltre che con la potenza adeguata. La nostra forza di innovazione a vantaggio dell'utente.

2. Affidabili nel funzionamento! Con comprovata qualità degli esperti di escavatori.

Utilizzabili nella costruzione di strade, su terreni irregolari o in spazi interni: gli escavatori di Wacker Neuson soddisfano pienamente tutte le esigenze. Si può fare completo affidamento sulla sinergia tra le funzioni intelligenti i materiali di alta qualità e la lavorazione di prima classe.

3. Le esigenze del cliente al centro della nostra attenzione! Con la scelta completa su prodotti e servizi.

Nella nostra vasta gamma di prodotti sono inclusi non solo gli escavatori, ma anche gli strumenti accessori più adatti ai diversi campi di impiego. In questo modo è possibile individuare la soluzione ottimale per ogni necessità. Naturalmente ciò comprende anche i nostri servizi correlati all'acquisto dei prodotti Wacker Neuson fino alla manutenzione delle macchine. Molto più tempo per concentrarsi sui progetti.

Wacker Neuson – all it takes!



















Offriamo prodotti e servizi in grado di andare incontro alle esigenze più elevate e agli usi più svariati. Wacker Neuson è sinonimo di affidabilità. Naturalmente questo discorso vale anche per la nostra vasta gamma di escavatori. Ogni giorno diamo il meglio di noi stessi per garantire il successo dei nostri clienti. Mettiamo tutta la nostra passione in ogni singolo compito.

ECOlogy + ECONomy = ECO

Il nostro obiettivo è quello di offrire ai clienti soluzioni eccellenti sia in termini di efficienza sia in termini di compatibilità ambientale: Un impegno che possiamo dimostrare anche con i fatti e le cifre. Contrassegniamo i prodotti che soddisfano questi due criteri ad un livello particolarmente elevato con il sigillo ECO, che indica nello stesso tempo la loro ECOlogy (compatibilità ambientale) ed ECONomy (economicità).



Panoramica di tutti gli escavatori.

| | | | | | | | | |
|---|---|---|---|---|---|---|---|---|
|  |  |  |  |  |  |  |  |  |
| 803 | 803 dual power | ET16 | EZ17 | ET18 | ET20 | ET24 | 2503 | EZ28 |
| Peso di trasporto: 932–992 kg > Pagina 08 | 955–1.015 kg > Pagina 09 | 1.402–1.602 kg > Pagina 10 | 1.596–1.822 kg > Pagina 11 | 1.582–2.060 kg | 1.862–2.182 kg > Pagina 12 | 2.057–2.401 kg | 2.483–2.794 kg > Pagina 14 | 2.575–3.222 kg > Pagina 16 |
|  |  |  |  |  |  |  |  |  |
| 3503 | EZ38 | EZ53 | ET65 | EZ80 | ET90 | ET145 | EW65 | EW100 |
| Peso di trasporto: 3.425–4.108 kg > Pagina 15 | 3.582–4.303 kg > Pagina 17 | 4.968–6.165 kg > Pagina 18 | 5.806–6.682 kg > Pagina 20 | 7.588–8.877 kg > Pagina 24 | 8.348–9.625 kg > Pagina 21 | 14.917–15.701 kg > Pagina 26 | 6.472–7.720 kg > Pagina 30 | 9.241–10.461 kg > Pagina 31 |

L'escavatore personalizzato di Wacker Neuson.

Un escavatore Wacker Neuson si trasforma esattamente nella macchina richiesta. Inoltre, in base al modello, sono disponibili numerose funzioni intelligenti e possibilità di allestimento. Qui ne abbiamo riassunte alcune. È così possibile adattare l'escavatore alle proprie esigenze concrete. In questo modo si lavora con maggiore efficienza raggiungendo la massima produttività a ogni impiego dell'escavatore Wacker Neuson.

Sistema di inclinazione della torretta a variazione continua VDS

Semplice controllo dei lavori di scavo in pendenza, con conseguente riduzione dei tempi e dei materiali pari al 25 per cento: Questo compito è affidato all'esclusivo Vertical Digging System di Wacker Neuson. L'inclinazione continua della torretta fino a 15 gradi compensa facilmente le pendenze fino al 27 per cento.



Lavori decisamente più veloci con VDS

- Fino al 25% di risparmio su tempo e materiale per gli scavi e il riempimento*
- Lavoro in sicurezza grazie al 20% in più di stabilità*
- Visuale buona in ogni momento grazie alla possibilità di orientamento a 360°
- Possibilità di svolgimento dei lavori senza fatica grazie alla postura abituale

* per inclinazione di 15°

Quantità di scavo ridotta

grazie agli scavi verticali con VDS

-  Sterro richiesto
-  Sterro senza VDS

Sterro richiesto:
(A1 + A2) x lunghezza
(0,75 + 0,25) x 100 = **100 m³**

Sterro richiesto:
A1 x lunghezza 0,75 x 100
= **75 m³**



Sistema di monitoraggio globale

Questa soluzione consente di ridurre il pericolo di furti delle macchine: con Telematic, il nostro sistema di monitoraggio globale. La tecnologia geofence consente di ricevere una segnalazione qualora una macchina risulti al di fuori dell'area operativa personalizzata precedentemente impostata.



TELEMATICS

Affidabile e sicuro

- Indicazione della posizione GPS affidabile al 100%
- Ideale per la notte e il fine settimana
- Invio delle segnalazioni di allarme tramite SMS o e-mail qualora la macchina risulti al di fuori dell'area impostata
- Con molte funzioni accessorie utili come promemoria di servizio, analisi del tempo di servizio e molte altre.



Panoramica precisa al minuto garantita: Il portale web la informa su tutti i movimenti della macchina.



Manutenzione semplice

L'alta produttività delle nostre macchine non è dovuta solamente alla robusta tecnica. Si possono eseguire la maggior parte dei lavori di manutenzione in poco tempo grazie all'accesso facile e ottimale ai punti di accesso. La manutenzione professionale dei nostri tecnici e pezzi di ricambio originali di Wacker Neuson rendono la durata della vita operativa della vostra macchina ancora più lunga.



MAINTENANCE



Il pratico strumento di diagnosi WANDA facilita la ricerca degli errori e riduce la manutenzione.



Accessori per ogni impiego

Benna orientabile, martello idraulico, pinza, pacciamatrice o trivella; grazie ai circuiti di comando opzionali della scavatrice di Wacker Neuson Bagger potrà collegare una moltitudine di accessori. Questo aumenta le possibilità di impiego e conseguentemente la redditività della sua scavatrice. Per eseguire tutti i suoi compiti velocemente ed efficientemente.



Sistema a cambio rapido

È possibile cambiare gli accessori in meno di 30 secondi, grazie al sistema di cambio rapido idraulico Easy Lock. Inoltre, non è necessario che il conducente scenda dal mezzo e il nuovo accessorio è subito pronto per l'uso. Per una maggiore flessibilità e produttività.

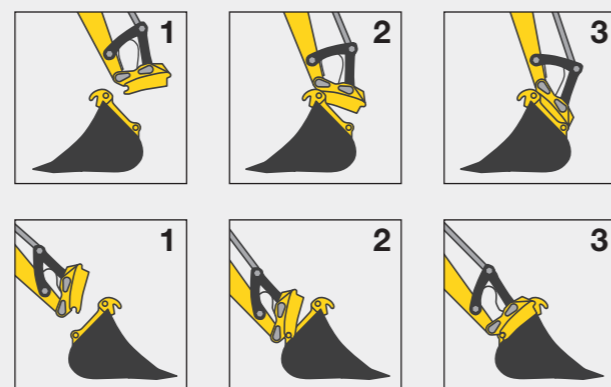

Sede degli attrezzi classica, ad eseguire degli scavi in pochi secondi.



Sede degli utensili sottosopra, per ad esempio spostare o lisciare la terra.



Sistema parabrezza innovativo

Il secondo parabrezza rende possibile la ventilazione ottimale della cabina con qualsiasi tipo di clima. Oltre a facilitare la comunicazione con il conducente. Una separata estrazione e posizionamento del finestrino appartengono al passato.

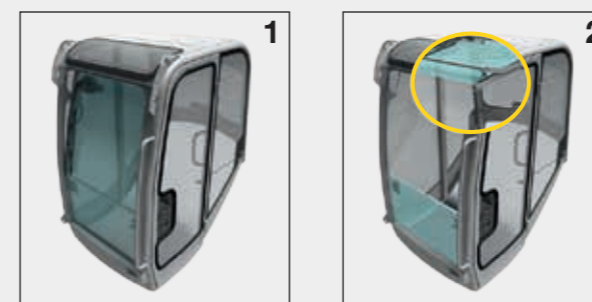

Parabrezza chiuso - i due finestrini non lasciano entrare né acqua né vento.

Il parabrezza superiore può venire chiuso sotto al tetto della cabina. Il finestrino inferiore serve da paragocce.

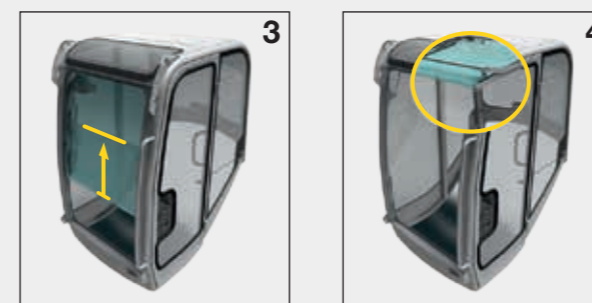

Il finestrino inferiore scorre dietro quello superiore: ideale per interagire con i colleghi.

Se necessario, i due finestrini scorrono sotto il tetto della cabina e sono perfettamente al riparo.

Il sistema di parabrezza è disponibile per: ET18, ET20, ET24, EZ28, EZ38, EZ53, ET65, EZ80, ET90, ET145, EW65, EW100



Clima di lavoro perfetto anche nei giorni caldi.

Lunga vita operativa

Materiali di alta qualità e lavorazioni di prima classe: i prodotti di Wacker Neuson soddisfano i più alti standard qualitativi. La verniciatura a polvere rende la solida struttura in acciaio delle macchine resistente alle sollecitazioni meccaniche e alla corrosione. L'esteso diametro del bullone in combinazione con le bocche in acciaio garantiscono una lunga vita operativa.



Grandi bulloni che aumentano la stabilità per un maggiore controllo in fase di manipolazione del materiale.



Alta qualità di preparazione per un impiego affidabile nelle condizioni più dure.



Grande spettro di applicazione grazie agli accessori speciali come la pinza.



803

L'escavatore cingolato più piccolo di Wacker Neuson è la soluzione ottimale in spazi ristretti e per lavori in ambienti interni, come gli interventi di ristrutturazione. In spazi molto ristretti la larghezza del sottocarro telescopico idraulico e della lama si riduce a 700 mm la staffa di protezione ROPS si ribalta. Il raggio di rotazione posteriore garantisce la massima mobilità in ambienti ristretti.

- Massima potenza del motore della sua categoria: motore a 3 cilindri, elevata prestazione dell'impianto idraulico aggiuntivo, raffreddamento ottimale
- Ottima protezione da danneggiamenti per i cilindri del braccio di sollevamento disposti sul lato superiore del braccio di sostegno
- Lavoro in sicurezza grazie al paraschegge disponibile come optional
- Ottimo accesso di manutenzione grazie al cofano motore spazioso e ai rivestimenti smontabili

| | 803 |
|--------------------------|---------|
| Peso di trasporto (kg) | 932-992 |
| Profondità di scavo (mm) | 1.763 |
| Potenza del motore (kW) | 9,6 |



Passa agevolmente attraverso porte standard grazie alla struttura compatta: ideale per usi interni.

Larghezza regolabile: il sottocarro telescopico può essere esteso da 700 a 860 mm.



Pratico nei passaggi bassi: la staffa di protezione ROPS si ribalta verso il basso.



803 dual power

Ideale per lavori in ambienti chiusi o nel contesto urbano: all'escavatore 803 dual power può essere facilmente collegato un gruppo elettro-idraulico esterno a emissioni zero.

- In base al luogo di utilizzo è possibile scegliere tra la versione diesel oppure con gruppo elettro-idraulico
- Nessuna perdita di potenza con il funzionamento elettrico
- Collegamento del gruppo al sottocarro mediante una semplice procedura Plug & Play
- Tubo flessibile da 12 metri per garantire un'ampia libertà di movimento in cantiere
- Rapido trasferimento al cantiere successivo: il gruppo può essere facilmente caricato su un veicolo di trasporto

| | HPU8 |
|-----------------------------|------|
| Peso* (kg) | 192 |
| Potenza dell'aggregato (kW) | 7,5 |
| Tensione di rete (V) | 400 |

* Olio idraulico compreso

Suggerimento: consigliamo l'acquisto dell'escavatore 803 con opzione dual power e, se necessario, il noleggio del gruppo elettro-idraulico!



Spostamento rapido nel cantiere: agganciare semplicemente il gruppo alla lama.



Massima libertà di movimento, emissioni zero:

Flessibilità di posizionamento nei lavori di demolizione degli interni.



ET16

Massimizzazione dei tempi di utilizzo delle macchine grazie alla rapidità del trasporto: Si può così posizionare ET16 sul rimorchio di un camion, quindi trasportarlo velocemente al cantiere successivo. Il canopy o il tetto della cabina sono dotati di due ganci di sollevamento che semplificano e rendono più sicure le operazioni di sollevamento della macchina.

- Trasmissione più potente in assoluto della sua categoria
- Sistema idraulico Load Sensing con LUDV*, per lavori di precisione e un risultato ottimale
- La cabina più grande della sua categoria per molta libertà di movimento: ergonomica e con una dotazione di alto valore
- Flessibile in poco spazio: sottocarro opzionale a larghezza variabile telescopico di 990-1.300 mm, allargamento della lama ribaltabile, la cabina o il canopy possono essere smontati senza limitare le funzionalità
- Ottimo accesso di manutenzione: cofano motore spazioso e rivestimenti smontabili
- Ottima protezione da danneggiamenti per i cilindri del braccio di sollevamento disposti sul lato superiore del braccio di sostegno
- Impianto idraulico ausiliare bidirezionale di serie potente, con ritorno senza pressione

* Distribuzione del flusso indipendente dal carico

| | ET16 |
|--|-------------|
| Peso di trasporto (kg) | 1.402-1.602 |
| Profondità di scavo con braccio penetratore corto (mm) | 2.242 |
| Potenza del motore (kW) | 13,2 |



Seconda velocità di marcia di serie fino a 4km/h: per risparmiare tempo prezioso al cantiere.

EZ17 zero tail

EZ17 è concepito senza sporgenza posteriore. Questo assicura una maggiore mobilità durante i lavori nelle immediate vicinanze o pareti di edifici.

- Buona trasportabilità sul rimorchio di un camion
- Trasmissione più potente in assoluto della sua categoria, unitamente a un sistema idraulico Load Sensing con LUDV* e pompa a portata variabile
- Fino a 4 circuiti di controllo ausiliari per gli accessori multifunzionali
- Flessibile in poco spazio: il sottocarro a larghezza variabile telescopico di 990-1.300 mm, l'allargamento della lama ribaltabile, il canopy può essere smontato senza limitare le funzionalità
- Buona visibilità panoramica grazie al canopy con finestra sul tetto, per una maggiore sicurezza
- Accesso di manutenzione ideale: cofano motore ampio, supporto sedile ribaltabile e rivestimenti smontabili
- Maggiore stabilità grazie zavorra posteriore ausiliaria opzionale

* Distribuzione del flusso indipendente dal carico

| | EZ17 |
|--|-------------|
| Peso di trasporto (kg) | 1.596-1.822 |
| Profondità di scavo con braccio penetratore corto (mm) | 2.326 |
| Potenza del motore (kW) | 13,4 |



Esecuzione rapida dei lavori di scavo grazie alle ottime prestazioni.

Due ganci di sollevamento: ET16 resta in equilibrio durante il trasporto e viene depositato a terra in sicurezza.

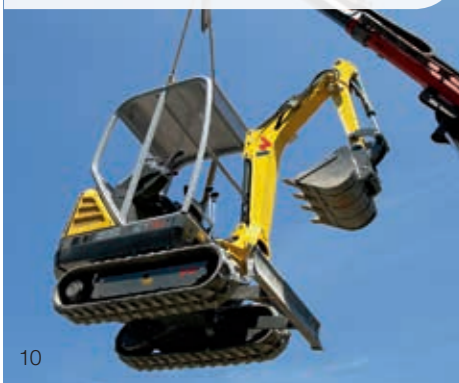

La cabina più grande della sua categoria allestita in maniera moderna ed ergonomica.



Semplice trasporto sul rimorchio di un camion:

grazie alle dimensioni compatte e a un peso inferiore a 1,7 t.



Perfetta visuale sull'area di lavoro:

verso l'alto grazie alla finestra sul tetto e verso dietro grazie alla struttura compatta e parte posteriore corta.



Totale libertà di movimento: senza sporgenza posteriore per lavorare direttamente lungo il muro.



ET18, ET20, ET24

Questi tre modelli sono stati progettati per prestazioni elevate: ET18 entusiasma per la superiorità di potenza, ET20 convince per gli straordinari valori di scavo e ET24 ha la stessa potenza di una macchina da 2,5 tonnellate.

- Concetto di raffreddamento intelligente per lo svolgimento di operazioni a pieno carico, a una temperatura ambiente molto elevata
- Flessibile in poco spazio: Sottocarro a larghezza variabile telescopico di 990-1.300 mm (ET18, ET20), allargamento della lama ribaltabile e altezza libera ridotta con canopy smontabile
- Cabina confortevole di grandi dimensioni con molte funzioni ben studiate
- Possibilità di smontaggio della cabina o del canopy senza limitazione delle funzionalità
- 25% di risparmio in termini di materiale e tempo grazie al Vertical Digging System (VDS)
- Buona trasportabilità sul rimorchio di un camion
- Accesso di manutenzione ideale: cofano motore ampio e rivestimenti smontabili
- Molte opzioni di fabbrica possibili, per es. lama di reinterro lunga, valvole di sovraccarico e regime automatico di folle

La potenza totale più elevata della sua categoria: con fino a un 30% in più di potenza di lavoro rispetto ad altre macchine comparabili.

| | ET18 |
|--|---------------|
| Peso di trasporto (kg) | 1.582 – 2.060 |
| Profondità di scavo con braccio penetratore corto (mm) | 2.197 |
| Potenza del motore (kW) | 13,4 |



| | ET20 |
|--|---------------|
| Peso di trasporto (kg) | 1.862 – 2.182 |
| Profondità di scavo con braccio penetratore corto (mm) | 2.483 |
| Potenza del motore (kW) | 13,4 |



I valori di scavo e le altezze di scarico migliori, con un'ottima stabilità garantita dal sottocarro e dal sistema braccio adattati alla categoria di 2 t.

Leggera e potente: può essere trasportata sul rimorchio di un camion e fornisce la potenza di un escavatore da 2,5 t.



| | ET24 |
|--|---------------|
| Peso di trasporto (kg) | 2.057 – 2.401 |
| Profondità di scavo con braccio penetratore corto (mm) | 2.402 |
| Potenza del motore (kW) | 13,4 |



2 ganci di sollevamento per un facile sollevamento e trasporto.



Livella perfettamente anche in posizione inclinata: Vertical Digging System (VDS).



Fino a 4 circuiti di controllo ausiliari acquistabili come optional franco fabbrica.



Agile e potente su terreni e spazi ristretti.



Estremamente ergonomico, grazie all'ampio spazio per gambe e testa e al sedile dell'operatore a regolazione personalizzabile.

2503, 3503

Elevata produttività e risultati di lavoro eccellenti grazie ai modelli 2503 e 3503 che si contraddistinguono per il potente motore diesel e una coppia elevata. Allo stesso tempo queste macchine offrono una particolare silenziosità e producono meno rumore.

- Le dimensioni ridotte in larghezza e altezza semplificano il trasporto e migliorano le condizioni di utilizzo in luoghi stretti
- Ciclo di vita lungo e valore di rivendita elevato, robusto grazie alla struttura collaudata
- Ottimo accesso di manutenzione: cofano motore spazioso, peso posteriore rimovibile e rivestimenti del telaio smontabili
- Cabina confortevole di grandi dimensioni con molte funzioni ben studiate
- Telaio a X stabile con sottocarro facile da pulire
- Ideale per altezze libere ridotte perché il canopy e la cabina sono smontabili
- Fino a 4 circuiti di controllo ausiliari per gli accessori multifunzionali
- Opzioni di fabbrica possibili: valvole di sovraccarico, regime automatico di folle e molte altre ancora.

Estremamente robusto, compatto e resistente, per un ciclo di vita lungo.

| | 2503 |
|--|-------------|
| Peso di trasporto (kg) | 2.483–2.794 |
| Profondità di scavo con braccio penetratore corto (mm) | 2.620 |
| Potenza del motore (kW) | 19,4 |



| | 3503 |
|--|-------------|
| Peso di trasporto (kg) | 3.425–4.108 |
| Profondità di scavo con braccio penetratore corto (mm) | 3.230 |
| Potenza del motore (kW) | 23,7 |



Il meglio di due categorie: dimensioni della categoria di 3,5 t con la potenza motrice di un escavatore di 5 t.



Accesso totale per una manutenzione rapida, anche i componenti laterali del peso posteriore possono essere rimossi.

Uno dei più piccoli della sua categoria: il modello 2503 è ideale negli spazi ristretti.

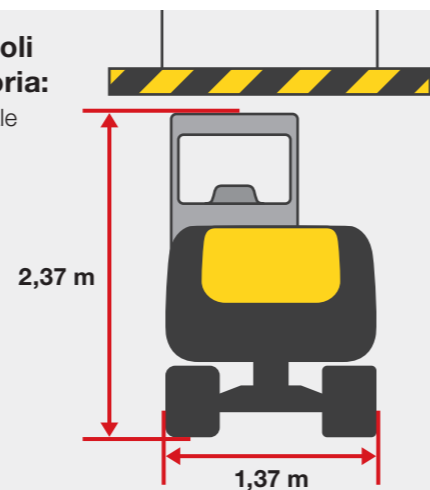

Inclinazione fino al 27% senza problemi con il Vertical Digging System (VDS).



Lavori molto precisi grazie ai pedali ad azionamento idraulico.

EZ28, EZ38 zero tail

Compattezza e comodità: gli escavatori Zero Tail EZ28 e EZ38 dimostrano che i due aspetti sono compatibili. Grazie alla struttura senza sporgenza posteriore possono effettuare spostamenti laterali lungo le linee di delimitazione. Questi modelli dispongono al contempo di una cabina spaziosa con molte funzionalità pratiche.

- Prestazione elevata e peso ridotto, ideale per il trasporto a bordo del rimorchio di un camion
- Cabina confortevole con molte funzioni ben studiate
- Pratico nei passaggi bassi: canopy e cabina sono smontabili.
- 25% di risparmio in termini di materiale e tempo grazie al Vertical Digging System (VDS)
- Accesso di manutenzione ideale: ampio cofano motore laterale, rivestimenti del telaio smontabili interni ed esterni e cabina ribaltabile nel modello EZ38
- Fino a 4 circuiti di controllo ausiliari con il proprio ritorno senza pressione, per gli accessori multifunzionali
- Molte opzioni di fabbrica possibili, per es. valvole di sovraccarico e regime automatico di folle

Dimensioni compatte, cabina smontabile:
EZ28 occupa pochissimo spazio durante il trasporto e l'impiego.

| | EZ28 |
|--|--------------------|
| Peso di trasporto (kg) | 2.575-3.222 |
| Profondità di scavo con braccio penetratore corto (mm) | 2.544 |
| Potenza del motore (kW) | 15,2 |



| | EZ38 |
|--|--------------------|
| Peso di trasporto (kg) | 3.582-4.303 |
| Profondità di scavo con braccio penetratore corto (mm) | 3.107 |
| Potenza del motore (kW) | 21,4 |



Cabina confortevole sotto tutti i punti di vista: spazio sufficiente, pratico meccanismo di ripartizione dei parabrezza e funzioni come il sistema di controllo proporzionale regolabile.

Possibilità di trasporto sul rimorchio di un camion, grazie a un peso a partire da 2,6 t.



Funzionamento sensibile e lavori precisi con i pedali di pilotaggio idraulico.

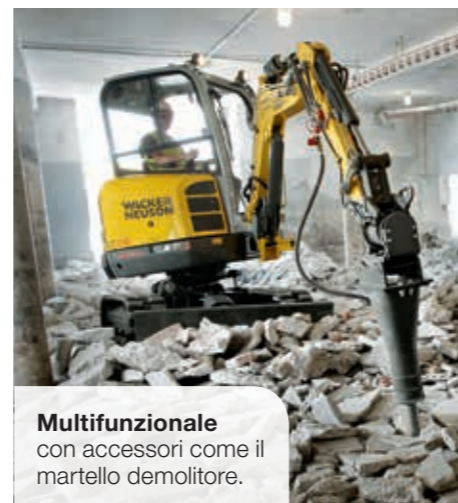

Multifunzionale con accessori come il martello demolitore.

Facile da montare: peso posteriore supplementare in massiccio acciaio fuso per una maggiore stabilità e forza di scavo.



Livella in posizione inclinata mentre il conducente rimane tranquillamente seduto grazie al Vertical Digging System (VDS).



EZ53 zero tail

Elevata potenza di scavo anche in luoghi difficili da raggiungere: è possibile grazie a uno dei modelli Zero Tail più grandi di Wacker Neuson. Nel modello EZ53 la parte posteriore non sporge in nessun punto dal sottocarro.

- Nuova tecnologia per una potenza idraulica e del motore notevolmente superiore con al contempo un consumo di carburante ridotto
- Maggiori movimentazioni di materiale grazie alla potenza di scavo migliorata e alle prestazioni superiori del motore diesel turbo
- 25% di risparmio in termini di materiale e tempo grazie al Vertical Digging System (VDS)
- Cabina confortevole e molto ampia
- Accesso di manutenzione sorprendente: cabina ribaltabile, ampio cofano motore laterale e grandi rivestimenti del telaio smontabili interni ed esterni
- Fino a 5 circuiti di controllo ausiliari con il proprio ritorno senza pressione, per gli accessori multifunzionali
- Zavorra ausiliaria opzionale, per una maggiore stabilità
- Molte opzioni di fabbrica possibili, per es. valvole di sovraccarico

Maggiori informazioni sul nostro Vertical Digging System:
www.wackerneuson.com/vds



| | EZ53 |
|--|--------------------|
| Peso di trasporto (kg) | 4.968-6.165 |
| Profondità di scavo con braccio penetratore corto (mm) | 3.501 |
| Potenza del motore (kW) | 36,3 |

L'ESCAVATORE PIÙ POTENTE
della sua categoria

Convincente: maggiore movimentazione di materiale grazie alle prestazioni di scavo e movimentazione ottimizzate.

Accesso di manutenzione ottimale grazie all'ampio cofano del motore posizionato lateralmente.



Senza sporgenza posteriore per lavori sicuri nell'ambito della costruzione di strade e dell'urbanistica.

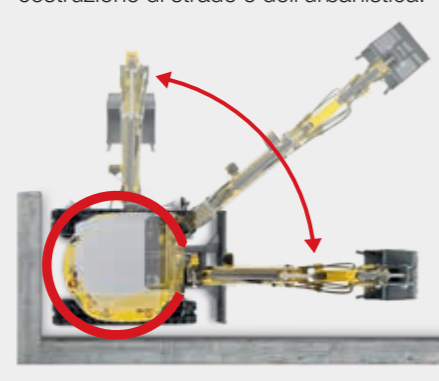

Per la manutenzione la cabina può essere aperta lateralmente con il minimo sforzo.

Qui vince la produttività: maggiore forza di scavo per uno sterro più rapido.



Stabilità e agilità in poco spazio: ideale per i lavori in ambienti urbani.



ET65, ET90

ET65 ed ET90 sono escavatori nel cui sviluppo sono confluite molte esigenze dei clienti. Risultato: macchine ad alte prestazioni con enorme forza di scavo e un notevole risparmio nel consumo di carburante. E ciò significa per voi: fino a un 30% in più di produttività, fino a un 20% in meno di consumo.* Abbiamo rappresentato per voi ulteriori dettagli degli escavatori validi **per entrambi i modelli.**

Braccio regolabile opzionale
per raggio d'azione, profondità di scavo e altezza di scarico maggiori

Cabina molto confortevole grazie
al display chiaro, ai finestrini scorrevoli su entrambi i lati, al climatizzatore, al sedile dell'operatore con sospensione pneumatica, incl. riscaldamento del sedile e molto altro

Cabina ribaltabile, rivestimenti del telaio smontabili
e lo strumento di diagnosi facilitano la manutenzione

Filtro antiparticolato diesel
selezionabile come optional

Sistema idraulico Load Sensing
con LUDV*** per lavori di precisione
*** distribuzione del flusso indipendente dalla pressione di carico

Fino a 4 varianti di cingoli
per ogni impiego

8 grandi occhielli di sollevamento
per un sollevamento e un trasporto sicuro

Ottime prestazioni di scavo
grazie alle elevate forze di scavo e alla cinematica a 3 punti

Fino a 5 circuiti di controllo ausiliari
per diversi accessori

Ottima potenza di scavo
grazie al 20% di forza di strappo in più

Con una riduzione fino al 20% sul consumo di carburante* si registra una netta diminuzione dei costi d'esercizio.

* Rispetto al modello precedente

| | ET90 |
|--|-------------|
| Peso di trasporto (kg) | 8.348-9.625 |
| Profondità di scavo** con braccio penetratore corto (mm) | 4.379 |
| Potenza del motore (kW) | 55 |

** Con braccio regolabile

| | ET65 |
|--|-------------|
| Peso di trasporto (kg) | 5.806-6.682 |
| Profondità di scavo** con braccio penetratore corto (mm) | 3.893 |
| Potenza del motore (kW) | 36,3 |

Guardate ET65 e ET90 in azione:
www.wackerneuson.com/6-10t



Prestazione elevata e minore consumo per una maggiore produttività.



Buona stabilità anche nei lavori su terreni difficili.



Ambiente di lavoro illuminato ottimamente e di conseguenza un lavoro più sicuro.

» ET65, ET90

Fino a
20%
IN MENO IN TERMINI
DI CONSUMO DI
CARBURANTE!*



Ottimo accesso di manutenzione

grazie alla cabina ribaltabile e i rivestimenti del telaio smontabili.



* Rispetto al modello precedente

» Esclusiva cinematica a 3 punti

La coppia più alta e la cinematica a tre punti nonché l'angolo di rotazione ampliato a 200 gradi rendono i modelli ET65 ed ET90 i migliori della loro categoria in termini di forza di scavo.

- Angolo di avvitemento della benna ottimale
- Intagliatura verticale ancora più profonda
- Potenza nello scavo
- Rapporto di gettata ottimizzato e minore perdita di materiale

» Dimensioni ridotte

Sia in fase di trasporto che negli spazi stretti: grazie alla struttura compatta ET65 e ET90 possono essere facilmente trasportati al luogo di utilizzo successivo. In cantiere queste macchine entrano velocemente e con facilità in spazi stretti garantendo la massima efficienza per ogni utilizzo.

- Altezza della macchina estremamente ridotta
- Dimensioni esterne ridotte grazie all'intelligente disposizione dei componenti
- Elevata stabilità grazie al baricentro basso

» Visibilità ottimale

Un lavoro sicuro e produttivo inizia con una buona visuale sull'area operativa. Con ET65 e ET90 è ora possibile avere una migliore visuale dell'accessorio poiché la posizione del braccio di sostegno è stata leggermente modificata.

» Cabina confortevole, valore aggiunto

Per ET65 e ET90 il maggiore comfort operativo è di serie. Inoltre offriamo numerose opzioni per adattare il vostro escavatore alle vostre esigenze individuali.

- Jog Dial di facile utilizzo con preimpostazioni memorizzabili singolarmente (dotazione standard)
- Parabrezza in due parti, che scorre completamente sotto il tetto della cabina (dotazione standard)
- Fanali a LED per una migliore illuminazione
- Sedile dell'operatore con sospensione pneumatica e riscaldamento per un maggiore comfort dell'operatore
- Potente climatizzatore per una temperatura di lavoro sempre piacevole
- Telecamera per retromarcia con display multifunzione da 7" per una vista all'indietro ideale

Fino a
20%
IN PIÙ DI FORZA
DI STRAPPO

Profondità a
tuffo verticale
+ 5%



Angolo di rotazione complessivo: 200°

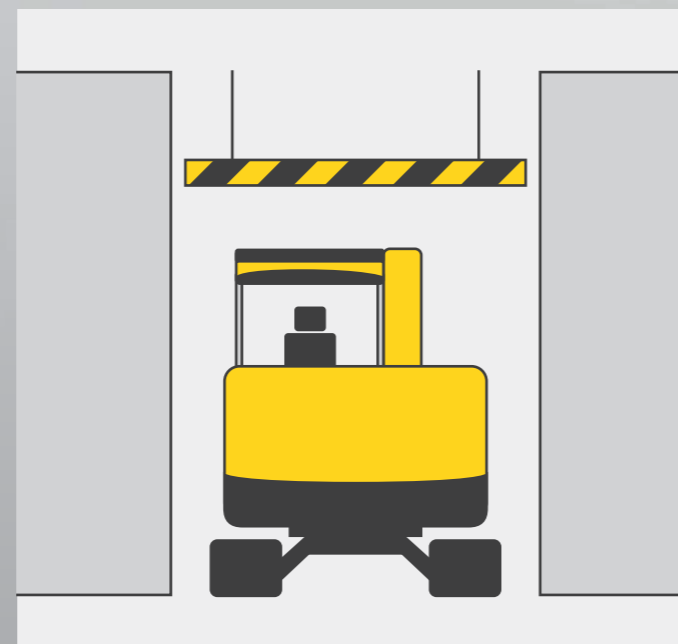

VISUALE
MOLTO BUONA
PER LA MASSIMA
SICUREZZA



Il modello EZ80 è il cingolato Zero Tail più grande di Wacker Neuson e unisce una vasta serie di vantaggi: con una profondità di scavo di oltre quattro metri e ottimi valori di scavo i lavori vengono eseguiti con rapidità. Poiché la macchina ha solamente una sporgenza posteriore minima, è possibile lavorare lungomuri o altri tipi di recinzioni. Inoltre il modello EZ80 convince con un consumo di carburante estremamente ridotto.

Cabina ribaltabile, rivestimenti del telaio smontabili
e lo strumento di diagnosi facilitano la manutenzione

Ottime prestazioni di scavo
grazie alle elevate forze di scavo

Illuminazione integrale
grazie ai fanali nel telaio

8 grandi occhielli di sollevamento
per un trasporto sicuro



Cabina molto confortevole

display chiaro, finestrini scorrevoli su entrambi i lati, parabrezza in due parti, climatizzatore disponibile come optional e sedile dell'operatore con sospensione pneumatica, incl. riscaldamento del sedile

Sistema idraulico Load Sensing con LUDV* per lavori di precisione

* Distribuzione del flusso indipendente dal carico

Motore posizionato nella parte posteriore
per dimensioni ancora più compatte

Con una riduzione fino al 20% sul consumo di carburante**
si registra una netta diminuzione dei costi d'esercizio.

** Rispetto al modello precedente

Zero Tail: solamente una sporgenza posteriore minima

4 varianti di cingoli
per ogni uso

| | EZ80 |
|--|--------------------|
| Peso di trasporto (kg) | 7.588-8.877 |
| Profondità di scavo con braccio penetratore corto (mm) | 3.919 |
| Potenza del motore (kW) | 36,2 |

Dimensioni assolutamente compatte: ideale per i lavori in spazi ridotti.



Lavori a basso consumo e a elevato risparmio di carburante
grazie alla modalità di funzionamento ECO.



Vantaggi

Fino a
+30%
Produttività



Fino a
-20%
di consumo

La sporgenza posteriore minima
rende possibile lavori sicuri. Precisi ad esempio sulle mura.



Preimpostazioni con la pressione di un solo tasto:
con Jog Dial è possibile ad esempio salvare e ottenere la quantità in litri o lo sgancio per gli accessori.



ET145

In qualità di escavatore cingolato più grande al mondo, ET145 è estremamente potente, produttivo e in grado di movimentare grandi quantità di materiale in ogni situazione. Grazie alla console orientabile si distingue allo stesso tempo per la sua enorme mobilità.

- La console orientabile garantisce la massima mobilità durante le operazioni di scavo anche in ambienti stretti
- Raggio di rotazione anteriore ridotto
- Con cingoli in acciaio e cingoli in gomma o ibridi opzionali, per un maggiore adattamento a ogni tipo di terreno
- Lama di serie per la massima forza di sollevamento e stabilità
- Fino a 5 circuiti di controllo ausiliari possibili per l'attacco dei diversi accessori
- Consumo del carburante ridotto del 15% nella stessa forza di scavo* grazie al motore commonrail a 55 kW altamente efficiente che non necessita alcun supplemento SCR
- Elevata potenza di scavo costante indipendente dal numero di giri del motore
- Modalità ECO e POWER disponibili
- Per un impiego versatile: costruzione di canali, costruzione di strade, ristrutturazione e movimentazione di materiali

* Rispetto al modello precedente



Massima potenza del motore

anche con un numero di giri più basso

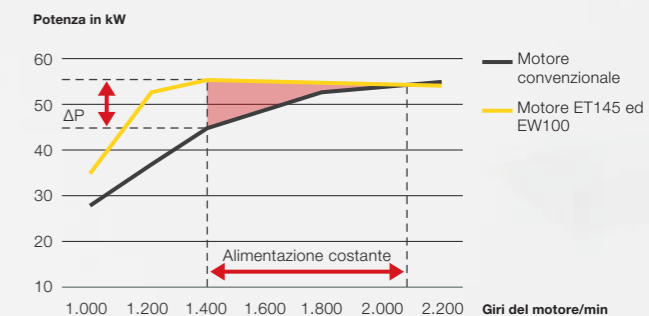

Doppiamente convincente: dimensioni e manovrabilità di un escavatore di 8 t e potenza di una macchina di 14 t.

| | ET145 |
|--|------------------------|
| Peso di trasporto (kg) | 14.917 - 15.701 |
| Profondità di scavo con braccio penetratore corto (mm) | 4.981 |
| Potenza del motore (kW) | 55 |



Sovrano nei terreni grazie all'elevata prestazione e il buon bilancio della macchina.



Elevata potenza di scavo, basso consumo per risultati efficienti.



Dimensioni compatte
come un escavatore da 8 t.

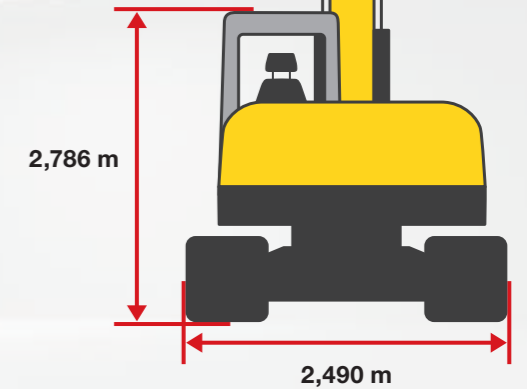

» ET145 con console orientabile, per una maggiore produttività

La console orientabile del modello ET145 lo rende un vero fiore all'occhiello della sua categoria di peso. Vi consente di avere una maggiore mobilità a destra e a sinistra. Per questo la macchina deve venire mossa saltuariamente causando un risparmio di tempo prezioso.

La console orientabile...

- permette di svolgere i lavori lungo i muri o gli scavi
- facilita i lavori in caso di ostacoli come tubi o traffico scorrevole
- migliora la visuale soprattutto durante i lavori di scavo nei canali
- ha un angolo di brandeggio di 70° a sinistra e 57° a destra



» Motore da 55 Kw ottimizzato

Coppia massima e quindi piena potenza anche con un numero di giri più basso: questo ci si può aspettare dal motore a 55 kW del modello ET145. Così è possibile approfittare di un'ottima potenza di scavo, con al contempo un ridotto consumo di gasolio.



» Maggiore comodità di utilizzo inclusa

Il modello ET145 guadagna punti con le numerose caratteristiche che vengono installate di serie. Ad esempio:

- Dispositivo di segnalazione sovraccarico con valvole antirottura tubi per braccio di sollevamento, cilindro del bilanciamento e cilindro della lama
- Impianto idraulico aggiuntivo e 3° circuito di controllo (a gestione proporzionale)
- Ritorno senza pressione proprio, soprattutto per gli attrezzi idraulici
- Pompa elettrica per l'erogazione del carburante
- Comando centrale attraverso il sistema Jog Dial
- Telecamera posteriore opzionale con display da 7" integrato, come supporto in fase di retromarcia
- Parabrezza in due parti che, se necessario, scorre completamente sotto il tetto della cabina
- Climatizzatore
- Set CD-radio
- Fari da lavoro ausiliari posizionati a lato del telaio e sul braccio di sollevamento (a sinistra e a destra)
- Lama e leva della lama con commutazione integrata per la 2ª velocità di marcia



» Tre varianti di cingoli a scelta



- 1 Il cingolo in acciaio: ideale per i lavori di demolizione e su superfici taglienti
- 2 Il cingolo in gomma: impieghi per la cura della strada, asfalto, pavimentazione e nelle aree verdi
- 3 Il cingolo ibrido: su terreni difficili con superfici sensibili



Buona trazione e mobilità
su qualsiasi terreno con i cingoli adatti.

EW65, EW100

Gli escavatori mobili di Wacker Neuson risparmiano fino al 20% sul consumo del carburante senza rinunciare a prestazione e dotazione! Grazie al motore a forza costante la potenza di scavo di EW100 rimane alta indipendentemente dal numero di giri del motore. E grazie alla modalità su strada non avrete più bisogno di veicoli di trasporto in caso di spostamenti in altri luoghi. Abbiamo aggiunto altri dettagli agli escavatori: **sono sempre validi per entrambi i modelli.**

Trazione progressiva: senza scatti ed efficiente da 0 a 30 km/h.



Braccio regolabile (di serie per EW100) per una maggiore efficienza e rapidità nei lavori

Cabina confortevole di grandi dimensioni con molte funzioni ben studiate

Cabina ribaltabile, cofano motore spazioso e rivestimenti del telaio smontabili per un ottimale accesso di manutenzione

Sistema idraulico Load Sensing con LUDV** per lavori di precisione

** Distribuzione del flusso indipendente dal carico

Con 5 circuiti di controllo idraulici 3 dei quali impostabili individualmente, per una varietà di accessori.

Illuminazione integrale grazie ai fanali nel telaio

Trazione efficiente, continua da 0 a 30 km/h

Impianto idraulico di marcia chiuso per guida automobilistica

Lama, zavorra e staffe di supporto opzionali per un'alta stabilità

| | EW65 | EW100 |
|---|-------------|--------------|
| Peso di trasporto (kg) | 6.472-7.720 | 9.241-10.461 |
| Profondità di scavo* con braccio penetratore corto (mm) | 3.596 | 3.941 |
| Potenza del motore (kW) | 36,3 | 55/75 |

* Con braccio regolabile

EW100 in azione: www.wackerneuson.com/ew100



Movimenti del braccio regolabili con precisione senza dover rinunciare alla potenza.

Potente nell'uso, basso consumo di carburante grazie alla modalità di funzionamento ECO.

Vantaggi

Circuito di marcia chiuso

Fino a +10% di forza di strappo

Fino a -20% di consumo

EW65

Lavori a basso consumo e a elevato risparmio di carburante grazie alla modalità di funzionamento ECO.

Vantaggi

Fino a +30% di forza di trazione*

Fino a -20% di consumo

EW100

*** a 20 km/h



Pneumatici ottimali per ogni tipo di terreno

» EW65, EW100



» Con braccio regolabile

Il braccio regolabile offre una maggiore mobilità e, di conseguenza, uno spazio di manovra più ampio. Il giunto ausiliario permette di utilizzare la benna sul sottocarro o sulla lama. Ideale se ci si deve adattare a spazi stretti o se si forma un ostacolo sulla strada. Il braccio regolabile è di serie per EW100. EW65 è disponibile opzionalmente con il braccio regolabile unico in questa categoria!

Braccio regolabile di serie per una maggiore mobilità e un raggio di azione più ampio.



» Prestazioni di prima classe

Da potente a sensibile: La gamma di tipologie di scavi in cui utilizzare EW100 è ampia e può essere adattata a ogni esigenza. Responsabile di un risultato sorprendente è il sistema idraulico Load Sensing con LUDV*, perfettamente integrato che permette di ridurre il consumo di carburante.

* Distribuzione del flusso indipendente dal carico

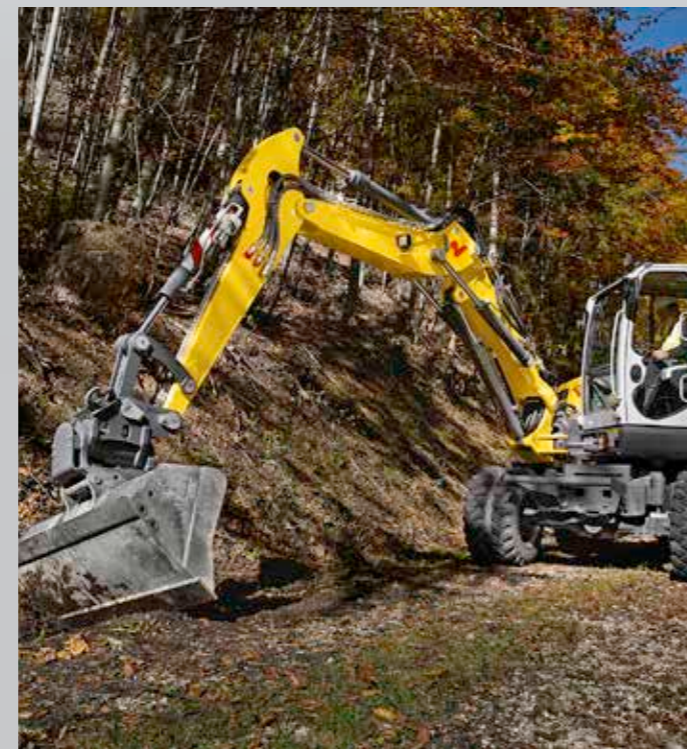

» Stabilità più elevata

Una posizione stabile e sicura è necessaria, soprattutto per i lavori di scavo complessi o su terreni difficili. Per il supporto si può utilizzare la lama o le staffe di supporto.



» Strumento di diagnosi WANDA

Riduzione dei tempi di manutenzione e ricerca dei guasti, grazie al pratico strumento di diagnosi WANDA.



» Tre modalità di sterzata per EW100

Per far fronte alle più disparate esigenze in cantiere e nella guida su strada, EW100 permette di scegliere tra tre diversi tipi di sterzo. Il passaggio da un tipo di sterzo all'altro avviene semplicemente con un interruttore a levetta.



- 1 **Sterzo integrale** per un raggio di sterzata particolarmente ridotto.
- 2 **Sterzo dell'assale anteriore** per una guida su strada veloce.
- 3 **Sterzata a granchio** per guide parallele, per es. vicino agli edifici.

» Ottime capacità off-road

Buona trazione in ogni momento, per una maggiore sicurezza su terreni dissestati.



Soluzione ottimale per ogni campo di impiego.

Grazie agli escavatori cingolati e gommati di Wacker Neuson, i nostri clienti possono assolvere a ogni tipo di impiego nel migliore dei modi. Le funzioni innovative, i dettagli curati nei minimi particolari e i diversi accessori disponibili rendono questi escavatori adatti a tutte le condizioni. In questo modo è possibile lavorare anche su terreni difficili. Grazie alla gamma accuratamente differenziata, le macchine offrono esattamente la funzione richiesta.

Estrazione efficiente degli scavi grazie alla console orientabile e il VDS opzionale.



Escavatore Zero Tail: perfetto per i lavori sul margine della strada.



Se lo spazio è ridotto, l'escavatore cingolato più piccolo 803 di Wacker Neuson è la soluzione ideale.



Posizione di guida sempre eretta: con VDS, la possibilità di inclinazione continua della torretta.

In cantiere o sul terreno: il modello ET90 opera alla perfezione anche in spazi ristretti.



Ben oltre: EW100 con braccio regolabile di serie.



Rapido spostamento di cantiere: EW100 arriva fino ai 30 km/h.



Costruzioni di strade o movimentazione di materiale: il modello ET145 convince con l'elevata potenza di scavo.



Dati tecnici

ESCAVATORI CINGOLATI E MOBILI

| | | 803 | 803 dual power | ET16 | EZ17 | ET18 | ET20 | ET24 | 2503 | EZ28 | 3503 | EZ38 | EZ53 | ET65 | EZ80 | ET90 | ET145 | EW65 | EW100 | | |
|--|---------------------------------|--|--|---|--|---|--------------------|--------------------|--|---|---|--|---|-------------------------------|-------------|-------------|---|--|--------------|----------|--------------|
| GENERALE | | UNITÀ DI MISURA | | | | | | | | | | | | | | | | | | | |
| Peso di trasporto* | kg | 932-992 | 955-1.015 | 1.402-1.602 | 1.596-1.822 | 1.582-2.060 | 1.862-2.182 | 2.057-2.401 | 2.483-2.794 | 2.575-3.222 | 3.425-4.105 | 3.582-4.315 | 4.961-6.158 | 5.806-6.682 | 7.588-8.877 | 8.348-9.625 | 14.917-15.701 | 6.472-7.720 | 9.241-10.461 | | |
| Peso d'esercizio | kg | 1.029-1.089 | 1.052-1.112 | 1.529-1.720 | 1.724-1.950 | 1.725-2.203 | 2.005-2.324 | 2.200-2.544 | 2.639-2.950 | 2.735-3.382 | 3.602-4.286 | 3.753-4.474 | 5.234-6.431 | 6.078-6.954 | 7.918-9.208 | 8.710-9.988 | 15.551-16.335 | 6.755-8.003 | 9.685-11.036 | | |
| Forza di strappo max.** | kN secondo la norma ISO 6015 | 4,5 | 4,5 | 7,1 | 9,1 | 11,2 | 12,5 | 15 | 13 | 15,3 | 20,6 | 17,8 | 28 | 30,8 | 43,7 | 46 | 69 | 30,8 | 47 | | |
| Forza di spunto max. | kN secondo la norma ISO 6015 | 8,9 | 8,9 | 15,3 | 18,7 | 18,8 | 18,8 | 21,8 | 20 | 22,5 | 30,3 | 32 | 38,1 | 50,7 | 68 | 73,8 | 91 | 50,7 | 54,1 | | |
| MOTORE | | UNITÀ DI MISURA | | | | | | | | | | | | | | | | | | | |
| Produttore | - | Yanmar | Trasmissione sia con motore diesel integrato (cfr. 803) che con motore elettrico nel gruppo HPU8 | Yanmar | Yanmar | Yanmar | Yanmar | Yanmar | Yanmar | Yanmar | Yanmar | Yanmar | Perkins | Perkins | Perkins | Deutz | Perkins | Perkins | Perkins | | |
| Modello | - | 3TNV70 | | 3TNV76 | 3TNV76 | 3TNV76 | 3TNV76 | 3TNV76 | 3TNV76 | 3TNV76 | 3TNV88 | 3TNV76 | 4TNV88 | 3TNV88 | 404D-22T | 404D-22T | 404D-22T | TCD 2.9 DOC only | 854E-E34TAWF | 404D-22T | 854E-E34TAWF |
| Modello | - | Motore diesel a 3 cilindri raffreddato ad acqua | | Motore diesel a 3 cilindri raffreddato ad acqua | | | | | Motore diesel a 3 cilindri raffreddato ad acqua | | Motore diesel a 4 cilindri raffreddato ad acqua | Motore diesel a 3 cilindri raffreddato ad acqua | Motore turbo diesel a 4 cilindri raffreddato ad acqua | | | | | | | | |
| Cilindrata | cm ³ | 854 | | 1.116 | 1.116 | 1.116 | 1.116 | 1.116 | 1.116 | 1.642 | 1.115 | 2.190 | 1.642 | 2.216 | 2.216 | 2.216 | 2.925 | 3.400 | 2.216 | 3.387 | |
| Potenza motore | secondo la norma ISO kW / CV | 9,6/13 | 13,2/17,9 | 13,4/18,2 | 13,4/18,2 | 13,4/18,2 | 13,4/18,2 | 13,4/18,2 | 19,4/26,4 | 15,2/20,7 | 23,7/32,2 | 21,4/29,1 | 35,9/48,8 | 36,3/49,4 | 36,2/49,2 | 55/75 | 55,1/74,9 | 36,3/49,4 | 55/75 | | |
| Volume serbatoio del carburante | l | 7 | 24 | 22 | 24 | 24 | 24 | 24 | 41 | 36 | 52 | 44 | 83 | 85 | 85 | 85 | 205 | 85 | 170 | | |
| IMPIANTO IDRAULICO | | UNITÀ DI MISURA | | | | | | | | | | | | | | | | | | | |
| Sistema idraulico / Pompe | - | Regolazione della somma delle portate / 2 pompe a ingranaggi | | LUDV con pompa a ingranaggi | Sistema idraulico Load Sensing / 1 pompa a portata variabile | Regolazione della somma delle portate / 2 pompe a portata variabile, 2 pompe a ingranaggi | | | Pompa a portata variabile doppia, pompa a ingranaggi | Pompa a portata variabile doppia, pompa a ingranaggi doppia | Pompa a portata variabile doppia, pompa a ingranaggi e pompa del precontrollo | Pompa a doppia regolazione e pompa a ingranaggi doppia | | LUDV con pompa di regolazione | | | Negativ Control con pompa a portata variabile doppia e 2 pompe a ingranaggi | LUDV con pompa a portata variabile, pompa di trazione separata | | | |
| Portata max. | l/min | 10,7 + 10,7 | 10,7 + 10,7 | 33,3 | 39,6 | 23,8+23,8+19,4+6,4 | 23,8+23,8+19,4+6,4 | 26,1+26,1+19,4+6,4 | 28,8+28,8+19,2 | 30,8+30,8+21,4+7,2 | 43,5+43,5+24,1+8,9 | 2 x 40+26,3+11,3 | 106,4+39,9+8,6 | 144 | 160 | 175 | 2 x 118+20+36 | 158,4+99 | 180 | | |
| Pressione d'esercizio per l'impianto idraulico di lavoro e di marcia | bar | 170 | 170 | 200 | 240 | 200 | 200 | 240 | 240 | 225 | 240 | 240 | 230 | 240 | 300 | 300 | 340 | 240/420 | 290/440 | | |
| Pressione d'esercizio tornio a giostra | bar | 70 | 70 | 130 | 150 | 125 | 150 | 150 | 200 | 206 | 210 | 210 | 190 | 215 | 240 | 240 | 320 | 215 | - | | |
| Impianto idraulico ausiliario, max. portata | l/min | 22 | 22 | 34 | 36,1 | 41,5 | 41,5 | 43 | 44 | 52,2 | 66,9 | 65,5 | 92 | 107 | 113 | 113 | 121 | 107 | 117 | | |
| SOTTOCARRO | | UNITÀ DI MISURA | | | | | | | | | | | | | | | | | | | |
| Altezza libera dal suolo | mm | 132 | 132 | 180 | 160 | 210 | 170 | 295 | 270 | 280 | 260 | 280 | 322 | 284 | 357 | 370 | 480 | 237 | 340 | | |
| Max. velocità di marcia | km/h | 1,8 | 1,8 | 4,1 | 4,8 | 5,3 | 4,1 | 4 | 4,4 | 3,8 | 5,5 | 4,3 | 4,7 | 5,2 | 4,4 | 5 | 5 | fino a 30 | fino a 30 | | |
| Pressione sul terreno macchina base | kg/cm ² | 0,25 | 0,25 | 0,26 | 0,28 | 0,30 | 0,28 | 0,29 | 0,33 | 0,27 | 0,33 | 0,34 | 0,30 | 0,35 | 0,36 | 0,40 | 0,50 | - | - | | |
| EMISSIONI ACUSTICHE | | UNITÀ DI MISURA | | | | | | | | | | | | | | | | | | | |
| Livello di potenza acustica (L _{wa}) | dBA secondo la norma 2000/14/CE | 93 | 93 | 92 | 93 | 93 | 93 | 93 | 94 | 93 | 95 | 95 | 94 | 97 | 97 | 99 | 99 | 97 | 96 | | |
| Livello di pressione sonora (L _{pa}) | dBA secondo la norma ISO 6394 | 77 | 77 | 79 | 79 | 75,8 | 75,8 | 75,8 | 75 | 79 | 76 | 77 | 78 | 77 | 79 | 79 | 75 | 77 | 76 | | |

* Macchina base + 10% capacità del serbatoio di carburante ** Braccio penetratore corto

| HPU8 | MODELLO | LUNGHEZZA | LARGHEZZA | ALTEZZA | PESO | MOTORE | POTENZA | TENSIONE | ASSORBIMENTO ELETTRICO | PORTATA POMPE IDRAULICHE | PRESSIONE D'ESERCIZIO | CAPACITÀ DEL SERBATOIO DELL'OLIO IDRAULICO | LUNGHEZZA DEL TUBO FLESSIBILE IDRAULICO |
|------|---------|-----------|-----------|----------|-----------------------------|---------------------------|---------|----------|------------------------|--------------------------|-----------------------|--|---|
| | HPU8 | 930 mm | 720 mm | 1.000 mm | 192 kg incl. olio idraulico | Motore elettrico a 3 fasi | 7,5 kW | 400 V | 16 A | 20 l/min | 210 bar | 9,6 l | 12 m |

Tutti i dati si riferiscono alla macchina di base. Con riserva di modifiche.

Il programma di prodotti Wacker Neuson comprende oltre 300 gruppi di prodotti dalle diverse varianti risultanti da diverse condizioni di tensione e frequenza, norme locali, realtà di mercato e condizioni di utilizzo. Perciò non tutti i prodotti Wacker Neuson illustrati nel prospetto sono disponibili ed omologati in tutti i Paesi. L'azienda si riserva il diritto di apportare eventuali modifiche nell'ottica di un costante miglioramento della produzione. Wacker Neuson non si assume alcuna responsabilità per l'esattezza e completezza dei dati riportati nel prospetto. La ristampa è consentita solo previa autorizzazione scritta di Wacker Neuson.

© Wacker Neuson Vertrieb Europa GmbH & Co.KG, 2016.

Tutti i diritti riservati.

La giornata lavorativa è sempre piena di sfide. Abbiamo le soluzioni adatte per aiutare i nostri clienti, posizionandoci davanti alla concorrenza. Offriamo ai nostri clienti tutto ciò di cui hanno bisogno: **Wacker Neuson - all it takes!**



**WACKER
NEUSON**
all it takes!

Prodotti

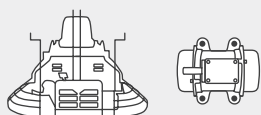

Tecnica di lavorazione
del calcestruzzo

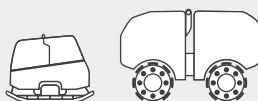

Compattazione



Tecnica di demolizione



Escavatori



Pale gommate



Caricatori compatti

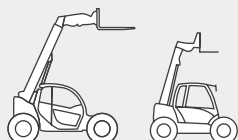

Sollevatori telescopici



Dumper

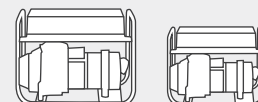

Generatori

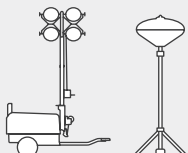

Illuminazione

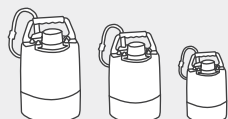

Pompe

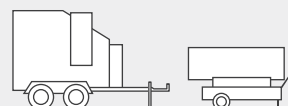

Riscaldatori



Macchine usate

Servizi



Finanziamento



Riparazione &
manutenzione



Academy



Noleggio



Telematic



Gli specialisti del
calcestruzzo

Pezzi di ricambio



www.wackerneuson.com



WN.EMEA.10087.V04.IT